

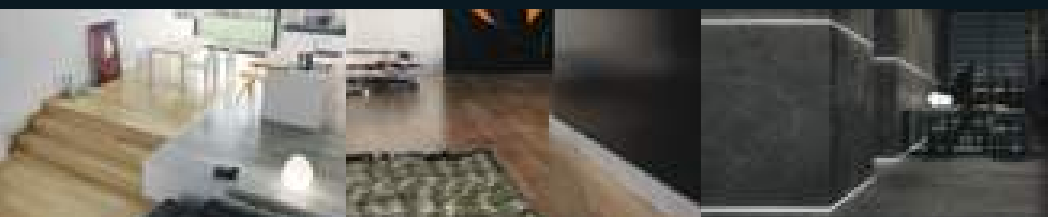

produkty

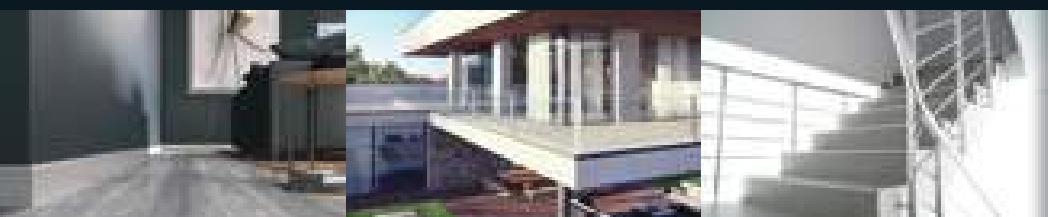

katalog



ceny



2022_03

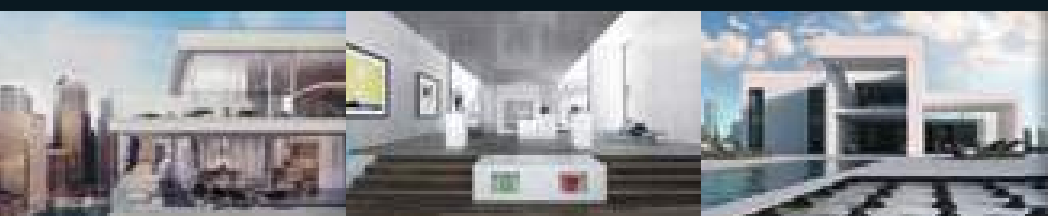

produkty

katalog

ceny

2022_03



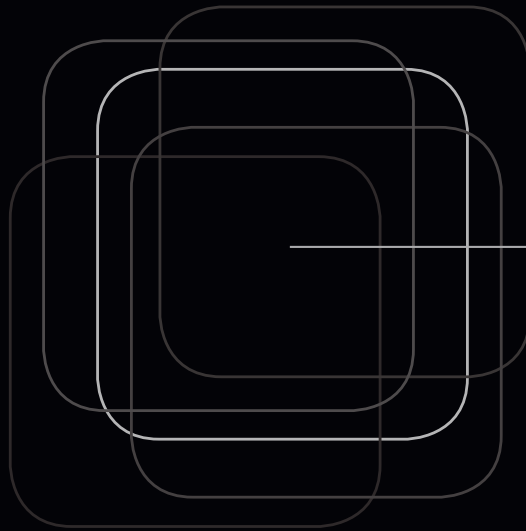



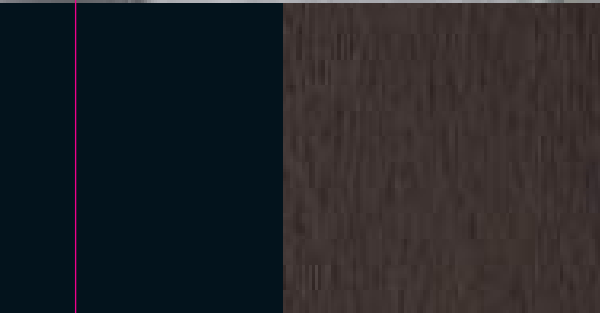
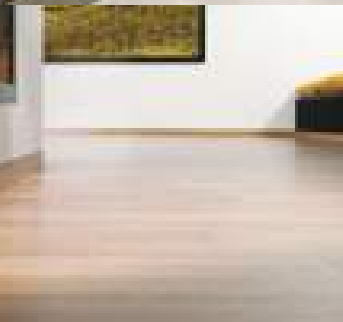
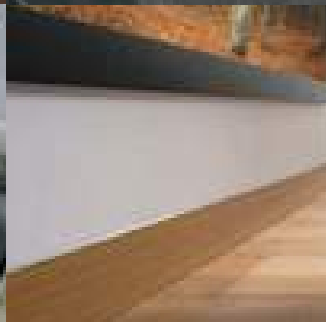











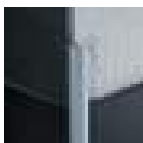



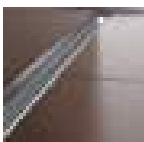





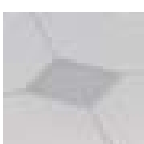
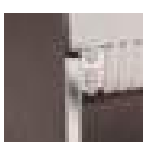
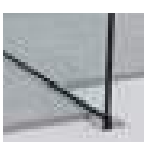

Design is our best profile.



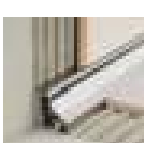
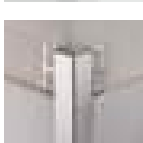

spis treści

profile do narożników zewnętrznych		CERFIX® PROANGLE Q str 18		CERFIX® PROTOP str 47		PROROUND B str 62		
		CERFIX® PROANGLE str 26						
		CERFIX® PROTRIM IP str 31	listwy i profile dekoracyjne		CERFIX® PROLIST str 50	odpływy prysznicowe i systemy łazienkowe		PP DRAIN AQUA str 68
		CERFIX® PROTRIM str 32			METAL LINE AF - M DESIGN str 51			THIN DRAIN str 73
		CERFIX® PROTRIM N str 35			CERFIX® PROLIST-X DESIGN str 51			SLIM DRAIN str 75
		CERFIX® PROANGLE F str 40			CERFIX® PRODECOR - C DESIGN str 52			SMART DRAIN str 77
		CERFIX® PROANGLE AX - M DESIGN str 41			CERFIX® PROSTYLE - C DESIGN str 52			Q DRAIN str 79
		CERFIX® PRONIVEL M str 41						GLASS PROFILE str 82
	PROCORNER M str 42	profile do narożników wewnętrznych			CERFIX® PROROUND M str 56			WPSTOP str 90
	PROCORNER P str 44				CERFIX® PROROUND P str 59			SANIBORD str 92
	PVC LINE 8610-8611 str 45			CERFIX® PROROUND M GIC/ str 60				
	CERFIX® PROBORD str 46			CERFIX® PROINT str 60-61	profile do podłóg o tym samym poziomie		CERFIX® PROANGLE str 96	



CERFIX®
PROANGLE B
str 97



CERFIX®
PROANGLE FLEX
str 98



CERFIX®
PRODECOR DJ
str 99



CERFIX®
PRODECOR DJ
FLEX
str 99

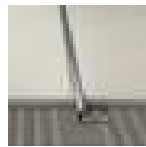

CERFIX®
PRODECOR
str 99



CERFIX®
PROSTYLE
str 100



PROJOINT U
str 101



PROJOINT
str 101



PROJOINT T
str 102



PROJOINT R
str 104

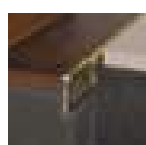

PROJOINT M
str 104



PROCLASSIC R
str 105



PROCLASSIC F
str 108

profile do podłóg o różnych poziomach

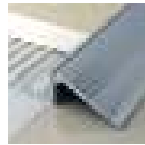

CERFIX®
PRONIVEL N
str 112



CERFIX®
PRONIVEL P
str 113



CERFIX®
PRONIVEL L
str 114



CERFIX®
PRONIVEL PB
str 114

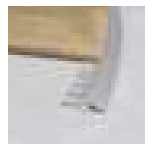

CERFIX®
PRONIVEL FLEX
str 115



CERFIX®
PRONIVEL M
str 115



PROLEVEL HIGH
str 116



PROLEVEL
MEDIUM
str 118



PROLEVEL THIN
str 119

złącza dylatacyjne



CERFIX®
PROJJOINT DIL NE
str 122



CERFIX®
PROJJOINT DIL NJ
str 122



CERFIX®
PROJJOINT DIL NF
str 123



CERFIX®
PROJJOINT DIL NF
str 123

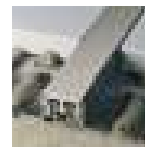

CERFIX®
PROJJOINT DIL
NAN
str 124



CERFIX®
PROJJOINT DIL
NPAN
str 124



CERFIX®
PROJJOINT DIL
NIN
str 125



CERFIX®
PROJJOINT DIL
NIL
str 125



CERFIX®
PROJJOINT DIL
NTA - NTI - NTO
str 126



CERFIX®
PROJJOINT DIL
STA - STI
str 126



CERFIX®
PROJJOINT DIL
NZA
str 127



CERFIX®
PROJJOINT DIL
NZS
str 127

spis treści



CERFIX®
PROJOINT DIL
PBE
str 128



CERFIX®
PROJOINT DIL
PBH
str 129



CERFIX®
PROJOINT DIL
PAS
str 129



CERFIX®
PROJOINT DIL
PHDE
str 130



CERFIX®
PROJOINT DIL
PFFE
str 130



CERFIX®
PROCOVER FLEX
str 131



CERFIX®
PROCOVER FIX
str 131



CERFIX®
PROCOVER
str 132

profile balkonowe i tarasowe



CERFIX® PROTEC
CPCV - CPCI
str 140



CERFIX® PROTEC
CPCVF
str 140



CERFIX® PROTEC
CPCV/30/
str 142



CERFIX® PROTEC
CPNV
str 143



CERFIX® PROTEC
CPNVF
str 143



CERFIX® PROTEC
CPGV
str 144



CERFIX® PROTEC
CPQV
str 145



CERFIX® PROTEC
CPEV - CPEI
str 146



CERFIX® PROTEC
CPHA - CPHV
str 148

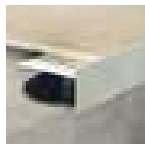

CERFIX® PROTEC
CPLB - CPLV
str 149



CERFIX®
PROSTEP SMA
- SM
str 152



CERFIX®
PROTRIM IP
str 153



CERFIX®
PROSTEP SNG
- SN
str 153



CERFIX®
PROSTEP SAR
- SIR
str 154



CERFIX®
PROSTEP SIS
str 155



CERFIX®
PROSTEP SIX
str 155



CERFIX®
PROSTEP WOOD
str 156



CERFIX®
PROSTEP SP
str 156



CERFIX®
PROSTEP SA - SB
str 157

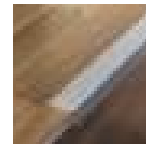

PROTECT
str 158



SAFETY-STEP
str 166



PROSTAIR
str 168

- Membrany hydroizolacyjne,
- Maty drenażowe
- Maty kompensacyjne



WPSTOP
str 136

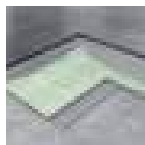

WPSTOP 3
str 137



WPSTOP DRAIN
10
str 137

profile schodowe



CERFIX®
PROSTEP SGA -
SGI - SGN - SGK
str 152

profile do
podłóg z
drewna,
laminatu i
LVT



UNISYSTEM
PLUS
str 174



PROFIX THIN
str 180



PRESTOWOOD
str 182



RC
str 185



TERMINAL FLEX
str 185



ALFIX 616
str 186



ALFIX 46
str 187



CERFIX®
PROJOINT DIL
str 188



CERFIX®
PRONIVEL PB
str 188-189



CERFIX®
PROJOINT T
str 189



CERFIX®
PROSTEP
str 190



PROTECT
str 190



CERFIX®
PROTRIM
str 191



CERFIX®
PROANGLE
str 191



CERFIX®
PROANGLE Q
str 191



CERFIX®
PROROUND M
str 192



CERFIX® PROINT
str 192

metal line

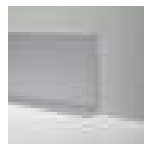

METAL LINE 90
str 198

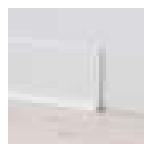

METAL LINE 90
TREND COLOR
str 198

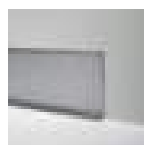

METAL LINE 790
str 200



METAL LINE 92
str 201



METAL LINE 93
str 201



METAL LINE 89
str 202



METAL LINE 89
TREND COLOR
str 202

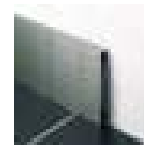

METAL LINE 891
DESIGN
str 203



PROLIGHT
METAL LINE 89
str 203

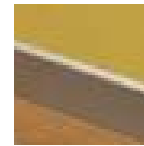

METAL LINE
89/613
str 204



METAL LINE 105
str 205



METAL LINE
87 - 88
str 206



PROLIGHT
METAL LINE S
SKL/2
str 207



METAL LINE AF -
M DESIGN
str 207



METAL LINE 100
str 208



METAL LINE 101
str 208



METAL LINE 95
str 209



METAL LINE 98
str 210

spis treści



METAL LINE 97/4
str 211



METAL LINE 97/7
str 212



METAL LINE 97/8
str 213



PVC LINE 8600
str 221

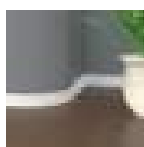

PVC LINE 8181
str 221

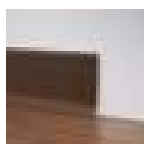

PVC LINE 8596
- 8598
str 222

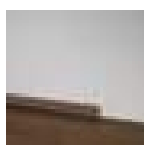

PVC LINE 8580
- 8582
str 222



PVC LINE 8602
str 223



PVC LINE 8603
str 224

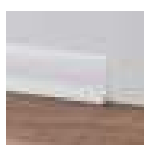

PVC LINE 8607
str 225



PVC LINE 148 -
172 - 173
str 226



PVC LINE 170 -
169 - 171
str 227



PROLIGHT
PROLIST Q LQL
str 232

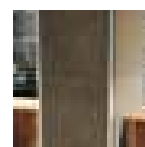

PROLIGHT
PROANGLE Q
ZQAL
str 233



PROLIGHT
PROSTEP
SGA/11L
str 234



PROLIGHT
PROTECT G/9/F
str 234



PROLIGHT
PROTECT
126/L/F
str 235



PROLIGHT
METAL LINE S
SKL/2
str 236



PROLIGHT METAL
LINE 87/88
str 237



PROLIGHT
METAL LINE 89
str 238

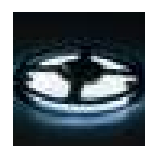

KOMPONENTY
ELEKTRYCZNE
str 240

pvc line

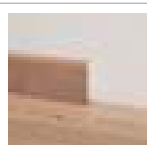

PVC LINE 8605
str 216



PVC LINE 8606
str 216



PVC LINE 8608
str 217



PVC LINE 8615
str 218



PVC LINE 8616
str 218

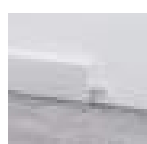

PVC LINE 8613
str 219

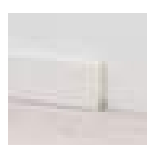

PVC LINE 8612
str 220



PVC LINE 8614
str 220

prolight



PROLIGHT
PROLIST LLA
- LLB
str 230

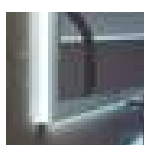

PROLIGHT
PROLIST TLA
- CLA
str 231

systemowe wycieraczki wejściowe i obiektowe







PROMAT
str 245

wsporniki do podłóg podniesionych		PP LEVEL DUO® KOMPLETNY WSPORNIK str 249		FIVE str 264	
		PP LEVEL DUO® WSPORNIK MODUŁOWY str 250		ELEMENTY DYSTANSOWE str 265	
		PP LEVEL DUO® SYSTEM Z PODWÓJNYMI LEGARAMI str 253		AKCESORIA DO MONTAŻU str 266	
		PP LEVEL FIX KOMPLETNY WSPORNIK str 254		PROFLEX MACHINE str 267	
		PP LEVEL MINI str 255			
		SP1 str 255	zrób to sam		PROFILE Z GAMY „ZRÓB TO SAM” str 270
		PP LEVEL - AKCESORIA str 256			
		CERFIX® PROTEC CPLB - CPLV str 257	materiały do punktów sprzedaży		MATERIAŁY DO PUNKTÓW SPRZEDAŻY str 278
akcesoria do montażu		PROTILER str 261	spis artykułów	str 290	
		FIX LEVEL str 262			
		KLIC LEVEL str 263			

stal nierdzewna

	SS stal nierdzewna błyszcząca AISI 304 DIN 1.4301
	SS3 stal nierdzewna błyszcząca AISI 316 DIN 1.4404
	SS0 stal nierdzewna błyszcząca AISI 430 DIN 1.4016
	SSP stal nierdzewna super błyszcząca AISI 304 DIN 1.4301
	SSS stal nierdzewna satynowana AISI 304 DIN 1.4301
	SSB stal nierdzewna piaskowana AISI 304 DIN 1.4301
	stal nierdzewna satynowana AISI 430 - DIN 1.4016













mosiądz

	BN naturalny
	BP błyszczący
	BCP chromowany
	BCG mosiądz złożony 24K

aluminium

	AN naturalne
---	------------------------

aluminium anodowane

	AS srebrne
	AG złote
	ASG złote piaskowe
	AT tytan
	AB brąz
	ABE brąz elox
	ABL czarne
	platyna
	tytan
	brązowe
	ciemnobrązowe
	węgiel

aluminium polerowane błyszczące

	ABPS srebrne
---	------------------------

	ABPG złote
---	----------------------

	ABPT tytan
---	----------------------

	ABPC miedź
---	----------------------

aluminium polerowane satynowane

	ABSS srebrne
---	------------------------

	ABSG złote
---	----------------------

	ABST tytan
---	----------------------

	ABSG miedź
---	----------------------

	ABSB czarne
---	-----------------------

aluminium polerowane drapane

	ABBS srebrne
---	------------------------

aluminium lakierowane

	AC RAL 9003 biały matowy
--	------------------------------------

	AC RAL 9003 biały
---	-----------------------------

	AC RAL 9010 biały matowy
---	------------------------------------

	AC RAL 9010 biały błyszczący
---	--

	AC RAL 8019 ciemnobrązowy
---	-------------------------------------

	AC RAL 7038 szary popielaty
---	---------------------------------------

	AC RAL 7038 szary popielaty chropowaty
---	--

	AC RAL 9006 szary metal
---	-----------------------------------

	AC RAL 9007 szary aluminium
---	---------------------------------------

	AC szary antracyt
---	--------------------------

	AC rdzawy
---	------------------

	AC szary antyczny
---	--------------------------

	AC beż
---	---------------

	AC piaskowy
---	--------------------

	AC szarobieżowy
---	------------------------

	AC kamienny
---	--------------------

	AC szary
---	-----------------

	AC brąz
---	----------------

	AC ciemnobrązowy
---	-------------------------

	AC biały ST
---	--------------------

	AC czarny ST
---	---------------------

	AC concrete white
---	--------------------------

	AC concrete graphite
---	-----------------------------

	AC concrete smoke
---	--------------------------

	AC concrete mud
---	------------------------

	AC concrete sand
---	-------------------------

	AC metal dark
---	----------------------

	AC metal light
---	-----------------------

	AC solid white
---	-----------------------

dekory Alcrom® Plus

	02
--	----

	05
---	----

	08
---	----

	10
---	----

	11
---	----

	12
---	----

	13
---	----

	14
---	----

	18
---	----

	19
---	----

	20
---	----

	25
---	----

	26
---	----

	31
---	----

	32
---	----

	34
---	----

	35
---	----

	36
---	----

	37
---	----

	38
---	----

	39
---	----

	40
---	----

	41
---	----

	42
---	----

	43
---	----

	44
---	----

	47
---	----

	65
---	----

	71
---	----

	72
---	----

	73
--	----

	74
---	----

	76
---	----

	77
---	----

	78
---	----

	79
---	----

	80
---	----

	81
---	----

	89
---	----

	91
---	----

	92
---	----

	93
---	----

	94
---	----

	95
---	----

	351
---	-----

	363
---	-----

	372
---	-----

	490
---	-----

	560
	580
	590
	665
	670
	951
	975
	1003
	1006
	1009
	1012
	1021
	1024
	1030
	1033
	1036
	1042
	1045
	1051
	1054
	1057
	1060
	1063
	1066
	1069
	1081
	1084
	1090
	1093
	1096

	1099
	1102
	1105
	1108
	1111
	1202
	1203
	1204
	1205
	1206
	1207
	1208
	1209
	1210
	1211
	1212
	1213
	1214
	1215
	1216
	1217
	96 - biały RAL 9010 gofrowany
	97 - czarny RAL 9005 gofrowany
	99 - srebro satynowane
	100 - stal satynowana
lite drewno	
	dąb naturalny
PVC	
	kod. 400 śnieżnobiały
	kod. 402 biały

	kod. 404 9001 biało-kremowy
	kod. 406 RAL 1015 - kość słoniowa
	kod. 408 RAL 1019 - jasnożółty
	kod. 410 RAL 7030 - szary kamień
	kod. 412 RAL 7038 - szary popielaty
	kod. 414 RAL 7035 - szary błyszczący
	kod. 416 antracyt
	kod. 418 niebieski
	kod. 420 błękit pastelowy
	kod. 422 jasnozielony
	kod. 424 RAL 3002 - czerwony
	kod. 426 RAL 9005 - czarny
	kod. 428 RAL 1023 - żółty
	kod. 430 róż pastelowy
	kod. 432 beż bahama
	kod. 434 brzoskwinowy
	kod. 436 karmelowy
	kod. 438 kasztanowy
	kod. 440 ciemnokasztanowy
	kod. 442 koralowy
	kod. 444 siena palona
	kod. 446 terracotta
PVC spienione	
	wzór 518
	wzór 520
	wzór 524
	wzór 525
	wzór 528
	wzór 530
	wzór 531

	wzór 532
	wzór 533
	wzór 534
	wzór 536
	wzór 540
	wzór 542
	wzór 544
	wzór 545
	wzór 555 biały
	wzór 556 jasnoszary
	wzór 557 czarny
	wzór 558 antracyt
	wzór 559 szary
	wzór 561 żółty
	wzór 562 zielony
	wzór 563 jasnoniebieski
	wzór 564 czerwony



profile narożne zewnętrzne

Linia przeznaczona do zabezpieczania i wykańczania zewnętrznych narożników płytek ceramicznych. Dzięki szerokiej gamie dostępnych wykończeń, profile te mogą być stosowane w każdym pomieszczeniu, doskonale pasują do wszystkich rodzajów płytek ceramicznych i nadają kompozycji linearnego charakteru.



Proangle Q z aluminium to linia profili uniwersalnych, zaprojektowanych specjalnie do zamykania i zabezpieczania zewnętrznych krawędzi narożnych pokryć ceramicznych. Mogą być stosowane także jako element wykończeniowy blatów roboczych i podestów. ZQVNH/ wyposażony jest w certyfikowaną technologię antybakteryjną (zgodnie z testem JIS Z 2801:2000 uznawanym na arenie międzynarodowej), która umożliwia zredukowanie nawet o 99% najgroźniejszych bakterii, zapewniając optymalny poziom higieny w czasie.



ZQBN/10 aluminium polerowane błyszczące srebrne

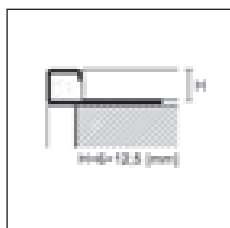
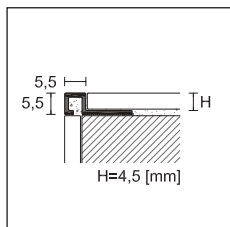

ZQAN/10 aluminium anodowane czarne

PROANGLE Q

długość = 270 cm - opakowanie 20 szt.

ART.	wykończenie	4,5	6	8	9	10	11	12,5
ALUMINIUM								
ZQAN/	anodowane srebrne <i>pln/m</i>	88772	88875	88876	88877	88878	88879	88880
	anodowane tytan <i>pln/m</i>	88902	88903	88904	88905	88906	88907	88908
ZQAN/	anodowane czarne <i>pln/m</i>	-	-	89205	-	89206	89207	89208
ZQBN/	polerowane błyszczące srebrne <i>pln/m</i>	88816	88919	88920	88921	88922	88923	88924
ZQBN/	polerowane błyszczące złote	88933	-	88935	-	88937	-	88939
ZQTN/	polerowane błyszczące tytan	88949	88950	88951	88952	88953	88954	88955
ZQBRN/	polerowane błyszczące miedź <i>pln/m</i>	-	-	-	-	88969	-	88971
ZQBSN/	polerowane satynowane srebrne	88981	88982	88983	-	88985	88986	88987
	polerowane satynowane złote	88997	-	88999	-	89001	-	89003
ZQTMN/	polerowane satynowane tytan	89013	89014	89015	-	89017	-	89019
ZQBRSN/	polerowane satynowane miedź <i>pln/m</i>	-	-	89031	-	89033	-	89035
ZQBSN/	polerowane satynowane czarne <i>pln/m</i>	-	-	-	-	89209	89210	89211
ZQAGN/	polerowane porysowane srebrne <i>pln/m</i>	89061	-	89063	-	89065	-	89067
ALUMINIUM LAKIEROWANE								
ZQVN/	lakierowane biały matowy RAL 9003	-	-	89200	-	89202	89203	89204
	lakierowane biały RAL 9003 <i>pln/m</i>	89077	89076	89079	-	89081	89078	89083
ALUMINIUM LAKIEROWANE ANTYBAKTERYJNE								
ZQVNH/	lakierowane biały RAL 9003 <i>pln/m</i>	-	-	89080	-	89082	-	89084

Uzupełnić kod artykułu wymiarem H (np. ZQAN/ dla H=8 stanie się ZQAN/8)

Artykuły ZQVN - inne kolory na zamówienie przy minimalnej ilości 540 m każdego koloru.

Sprzedż pojedynczych sztuk patrz str. 288



ZQAN/ /EI
aluminium
anodowane srebrne

PROANGLE Q - NAROŻNIKI ZEWNĘTRZNE/WEWNĘTRZNE/ZASLEPKI

opakowanie 5 szt.*		H							
ART.	wykończenie	4,5	6	8	9	10	11	12,5	
ALUMINIUM									
ZQAN/ /EI	anodowane srebrne		88809	88882	88883	88884	88885	88886	88887
	anodowane tytan		88910	88911	88912	88913	88914	88915	88916
<i>pln/szt.</i>									
ZQAN/ /EI	anodowane czarne		-	-	89223	-	89224	89225	89226
			-	-	-	-	-	-	-
ZQBN/ /EI	polerowane błyszczące srebrne		88829	88926	88927	88928	88929	88930	88931
	polerowane błyszczące złote		88941	-	88943	-	88945	-	88947
ZQVN/ /EI	lakierowane biały matowy RAL 9003		-	-	89192	-	89194	89195	89196
	lakierowane biały RAL 9003		89085	89086	89087	-	89089	89088	89091
<i>pln/szt.</i>									
ZQTN/ /EI	polerowane błyszczące tytan		88957	88958	88959	88960	88961	88962	88963
ZQBRN/ /EI	polerowane błyszczące miedź		-	-	-	-	88977	-	88979
ZQBSN/ /EI	polerowane satynowane srebrne		88989	88990	88991	-	88993	88994	88995
	polerowane satynowane złote		89005	-	89007	-	89009	-	89011
ZQTMN/ /EI	polerowane satynowane tytan		89021	89022	89023	-	89025	-	89027
ZQBRSN/ /EI	polerowane satynowane miedź		-	-	89039	-	89041	-	89043
ZQBSN/ /EI	polerowane satynowane czarne		-	-	-	-	89227	89228	89229
<i>pln/szt.</i>									
ZQAGN/ /EI	polerowane drapane srebrne		89069	-	89071	-	89073	-	89075
<i>pln/szt.</i>									

artykuły dostępne w opakowaniu zbiorczym

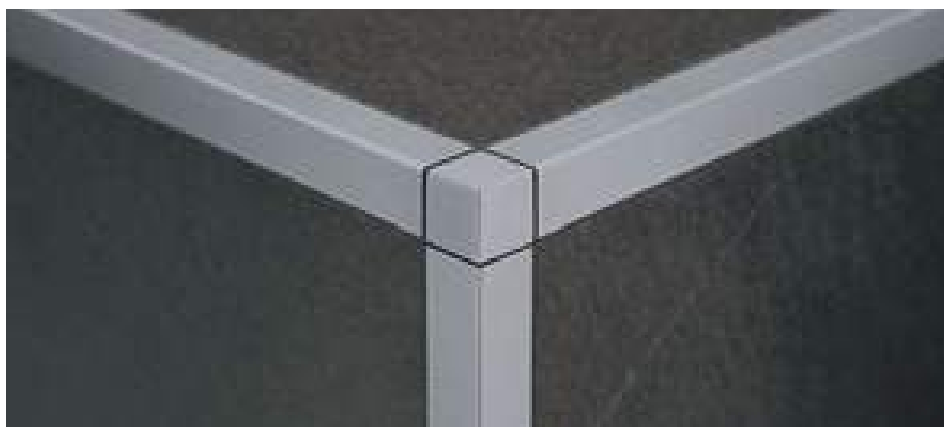

ZQAN/10 + ZQAN/10/EI aluminium anodowane srebrne



ZQAN/10 + ZQAN/10/EI aluminium anodowane srebrne

Uzupełnić kod artykułu wymiarem H (np. ZQAN/ /EI dla H=8 stanie się ZQAN/8/EI)

* na zamówienie dostępne opakowania 1 szt. w blistrze + pln (np. ZQAN/8/EI przekształca się w kod 88883/B)

Sprzedaż pojedynczych sztuk patrz str. 288

Aluminium lakierowane Trend Color Stone: nowoczesne wykończenia w neutralnych, ale ciepłych i delikatnych kolorach, które dzięki efektowi chropowatości naśladują różnorodność faktury kamienia.

Aluminium lakierowane Trend Color Concrete: sześć oryginalnych wykończeń imitujących beton i nawiązujących do typowych kolorów metropolii w wyszukanej tonacji.

Aluminium lakierowane Trend Color Metal: dwa wyjątkowe odcienie metalu, oddające opalizujący charakter metali.



ZQVN/10 aluminium lakierowane kolor kamienny

PROANGLE Q - TREND COLOR

długość = 270 cm - opakowanie 20 szt.

		H			
ART.	wykończenie	8	10	11	12,5

ALUMINIUM LAKIEROWANE

TREND COLOR STONE

ciemnobrązowy		89360	89310	89311	89312
szary antracyt		89093	89095	89106	89097
szary antyczny		89362	89220	89221	89222
szary		89363	89290	89291	89292
rdzawy		89094	89096	89107	89098
brąz		89365	89300	89301	89302
kamienny		89366	89280	89281	89282
szarobeżowy		89367	89270	89271	89272
piaskowy		89368	89260	89261	89262
beż		89369	89250	89251	89252
biały stone		89370	89320	89321	89322
czarny stone		89371	89330	89331	89332

ZQVN/

NEW TREND COLOR CONCRETE

concrete white		-	89131	89161	89181
concrete graphite		-	89132	89162	89182
concrete smoke		-	89133	89163	89183
concrete mud		-	89134	89164	89184
concrete sand		-	89135	89165	89185
solid white		-	89138	89168	89188

NEW TREND COLOR METAL

metal dark		-	89136	89166	89186
metal light		-	89137	89167	89187

pln/m

pakowane pojedynczo - na zamówienie dostępne są także inne wysokości w kolorach TREND COLOR, minimalna ilość - 540 metrów.

TREND
COLOR

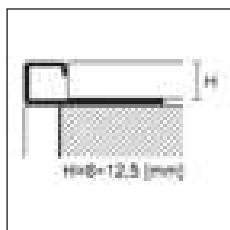

ZQVN/



ZQVN/10 aluminium lakierowane concrete white





















Uzupełnić kod artykułu wymiarem H
(np. ZQVN/ dla H=10 przekształca się w ZQVN/10).

Sprzedż pojedynczych sztuk patrz str. 288

PROANGLE Q - TREND COLOR - NAROŻNIKI ZEWNĘTRZNE/WEWNĘTRZNE/ZASŁEPKI

opakowanie 5 szt.*

H

ART.	wykończenie	8	10	11	12,5	
ALUMINIUM LAKIEROWANE						
TREND COLOR STONE						
	ciemnobrązowy		89380	89303	89304	89305
	szary antracyt		89100	89102	89108	89104
	szary antyczny		89382	89213	89214	89215
	szary		89383	89283	89284	89285
	rdzawy		89101	89103	89109	89105
	brąz		89385	89293	89294	89295
	kamienny		89386	89273	89274	89275
	szarobeżowy		89387	89263	89264	89265
	piaskowy		89388	89253	89254	89255
	beż		89389	89243	89244	89245
ZQVN/ /EI	biały stone		89390	89340	89341	89342
	czarny stone		89391	89350	89351	89352
NEW TREND COLOR CONCRETE						
	concrete white		-	89392	89402	89410
	concrete graphite		-	89394	89403	89411
	concrete smoke		-	89395	89404	89412
	concrete mud		-	89396	89405	89413
	concrete sand		-	89397	89406	89414
	solid white		-	89400	89409	89417
NEW TREND COLOR METAL						
	metal dark		-	89398	89407	89415
	metal light		-	89399	89408	89416
pln/szt.						



ZQVN/ /EI
aluminium
lakierowane kolor
piaskowy

artykuły dostępne w opakowaniu zbiorczym



Profile i cokoły podświetlane w wykończeniach
Trend Color – patrz str. 232 i 236

Uzupełnić kod artykułu wymiarem H
(np. ZQVN/ /EI dla H = 10 stanie się ZQVN/10/EI).

* na zamówienie dostępne opakowania 1 szt. w
blistrze + pln (np. ZQVN/10/EI kod. 89303
stanie się 89303/B).

Sprzedaż pojedynczych sztuk patrz str. 288



ZQVN/10 wykończenia Trend Color

X Design w wykonaniu z aluminium anodowanego charakteryzuje się wyjątkowym satynowym wykończeniem i oryginalną kolorystyką, która otwiera przed projektantami wnętrz i architektami szeroki wachlarz możliwości połączeń chromatycznych w oparciu o najnowsze trendy we współczesnym wzornictwie.

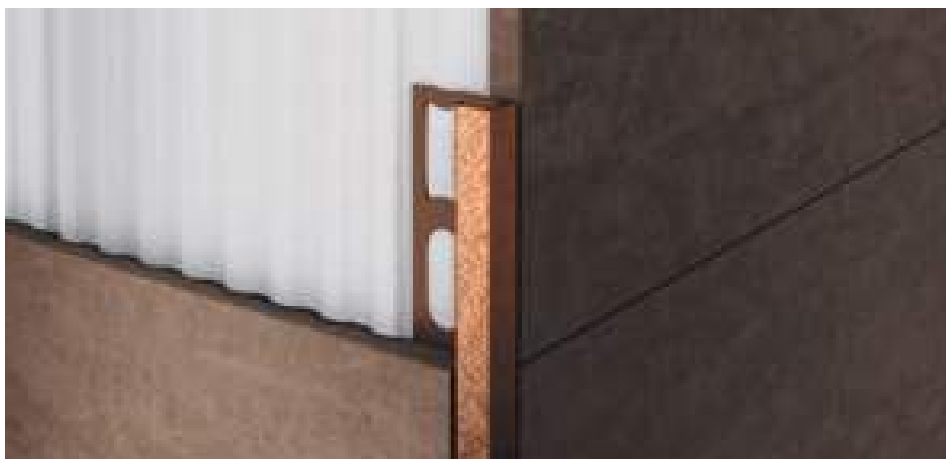

ZQAND/10 aluminium anodowane brązowe

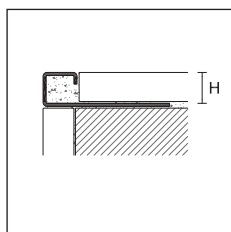

ZQAND/



PROANGLE Q - X DESIGN

długość = 270 cm - opakowanie 20 szt.

		H			
ART.	wykończenie	8	10	12,5	
ALUMINIUM ANODOWANE					
	platyna		31110	31112	31114
	tytan		31120	31122	31124
ZQAND/	brązowe		31130	31132	31134
	ciemnobrązowe		31140	31142	31144
	węgiel		31150	31152	31154

pln/m

pakowane pojedynczo

PROANGLE Q - X DESIGN - NAROŻNIKI ZEWNĘTRZNE/WEWNĘTRZNE/ZASŁEPKI

opakowanie 5 szt.

		H			
ART.	wykończenie	8	10	12,5	
ALUMINIUM ANODOWANE					
	platyna		31160	31162	31164
	tytan		31170	31172	31174
ZQAND/ /EI	brązowe		31180	31182	31184
	ciemnobrązowe		31190	31192	31194
	węgiel		31200	31202	31204

pln/szt.

artykuły dostępne w opakowaniu zbiorczym



ZQAND/ /EI aluminium anodowane brązowe



Uzupełnić kod artykułu wymiarem H (np. ZQAND/ dla H=8 stanie się ZQAND/8)
Sprzedaż pojedynczych sztuk patrz str. 288

Proangle Q z stali nierdzewnej to linia profili uniwersalnych zaprojektowanych specjalnie do zamykania i zabezpieczania zewnętrznych krawędzi narożnych pokryw ceramicznych.

Są szczególnie wskazane do wykańczania i zabezpieczania posadzek i stopni z najrozmaitszych materiałów, takich jak: płytki ceramiczne, kamień, deski parkietowe i żywice i mogą być także stosowane jako element wykończeniowy blatów roboczych i podestów.

Stal nierdzewna sprawia, że profil jest szczególnie odporny na działanie czynników chemicznych i atmosferycznych. Wykonanie z AISI 316 DIN 1.4404 charakteryzuje się wysoką odpornością na korozję i z tego względu zalecane jest w obszarach narażonych na zwiększone działanie substancji chemicznych oraz w strefach nadmorskich.



ZQINP/10 stal nierdzewna piaskowana AISI 304-DIN 1.4301

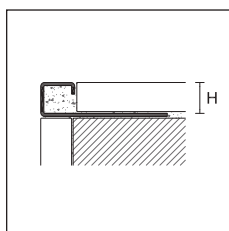

PROANGLE Q

długość = 270 cm - opakowanie 20 szt.

ART.	wykończenie		6	8	9	10	11	12,5	15
STAL NIERDZEWNA									
ZQIN/	stal nierdzewna AISI 304 - DIN 1.4301 <i>pln/m</i>		90049	90050	90051	90052	90053	90054	90055
ZQINS/	stal nierdzewna satynowana AISI 304 - DIN 1.4301		90100	90101	90102	90103	90104	90105	90106
ZQINP/	stal nierdzewna piaskowana AISI 304 - DIN 1.4301 <i>pln/m</i>		90130	90131	90132	90133	90134	90135	90136
ZQINX/	stal nierdzewna AISI 316 - DIN 1.4404 <i>pln/m</i>		-	90107	-	90109	-	90111	-

pakowane pojedynczo - ZQIN/15, ZQINS/15 i ZQINP/15 opakowanie 10 szt.

PROANGLE Q - NAROŻNIKI ZEWNĘTRZNE/WEWNĘTRZNE/ZASŁEPKI

opakowanie 5 szt.

ART.	wykończenie		6	8	9	10	11	12,5	15
STAL NIERDZEWNA									
ZQIN/ /EI	stal nierdzewna AISI 304 - DIN 1.4301 <i>pln/szt.</i>		90064	90065	90066	90067	90068	90069	90070
ZQINS/ /EI	stal nierdzewna satynowana AISI 304 - DIN 1.4301		90112	90113	90114	90115	90116	90117	90118
ZQINP/ /EI	stal nierdzewna piaskowana AISI 304 - DIN 1.4301 <i>pln/szt.</i>		90137	90138	90139	90140	90141	90142	90143
ZQINX/ /EI	stal nierdzewna AISI 316 - DIN 1.4404 <i>pln/szt.</i>		-	90119	-	90121	-	90123	-
METAL									
ZQIM/ /EI	stal nierdzewna błyszcząca <i>pln/szt.</i>		-	90092	90093	90094	90095	90096	-
ZQIMS/ /EI	stal satynowana <i>pln/szt.</i>		-	90152	90153	90154	90155	90156	-
ZQIMP/ /EI	stal nierdzewna piaskowana <i>pln/szt.</i>		-	90162	90163	90164	90165	90166	-

artykuły dostępne w opakowaniu zbiorczym dla ZQIM/ /EI, ZQIMS/ /EI i ZQIMP/ /EI



ZQIN/ /EI
stal nierdzewna
AISI 304 - DIN 1.4301

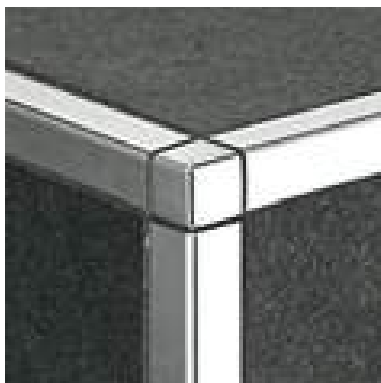

ZQIN/10/EI stal nierdzewna AISI 304 - DIN 1.4301

Uzupełnić kod artykułu wymiarem H (np. ZQIN/ dla H=8 stanie się ZQIN/8)
Sprzedaż pojedynczych sztuk patrz str. 288

profile narożne zewnętrzne

cerfix® proangle Q

Proangle Q z polerowanego mosiądzu jest jednocześnie klasyczny i nowoczesny i można go z łatwością łączyć z uchwytami, kranami i innymi akcesoriami meblowymi z tego samego materiału i o tym samym typie wykończenia.

Wykonanie z chromowanego mosiądzu wyróżnia się połyskiem i doskonale sprawdza jako element dekoracyjny w środowiskach charakteryzujących się elegancją i dbałością o szczegóły.



ZQKN/10 mosiądz chromowany

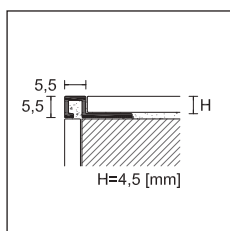

PPDESIGN

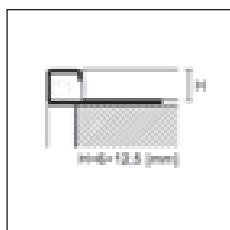

ZQKN/10
mosiądz chromowany

PROANGLE Q

długość = 270 cm - opakowanie 20 szt.

ART.	wykończenie	4,5	8	10	11	12,5
------	-------------	-----	---	----	----	------

MOSIĄDZ BŁYSZCZĄCY

ZQLN/	błyszczący		90022	90056	90057	90063	90058
-------	------------	---	-------	-------	-------	-------	-------

pln/m

MOSIĄDZ CHROMOWANY

ZQKN/	chromowany		88870	90059	90060	90074	90061
-------	------------	---	-------	-------	-------	-------	-------

pln/m

pakowane pojedynczo - ZQKN/12,5 opakowanie 10 szt.

PROANGLE Q - NAROŻNIKI ZEWNĘTRZNE/WEWNĘTRZNE/ZASŁEPKI

długość = 270 cm - opakowanie 5 szt.

ART.	wykończenie	4,5	8	10	11	12,5
------	-------------	-----	---	----	----	------

MOSIĄDZ

ZQLN/ /EI	błyszczący		90062	90071	90072	90075	90073
-----------	------------	---	-------	-------	-------	-------	-------

pln/szt.

ZQKN/ /EI	chromowany		88872	90077	90083	90085	90087
-----------	------------	---	-------	-------	-------	-------	-------

pln/szt.

Uzupełnić kod artykułu wymiarem H
(np. ZQLN/ dla H=8 stanie się ZQLN/8)

Sprzedż pojedynczych sztuk patrz str. 288



ZQLN/10 mosiądz błyszczący

Proangle Q z koekstrudowanego PVC to linia profili uniwersalnych, zaprojektowanych specjalnie do zamykania i zabezpieczania zewnętrznych krawędzi narożnych pokryć ceramicznych. Dzięki wyjątkowemu przekroju z wkładką z miękkiego PVC, profile te absorbują mikroruchy przenoszone na krawędzie narożne w wyniku naprężeń, jakim poddawane są okładziny.



ZQP/8 PVC kolor biały



ZQP/



PROANGLE Q

długość = 270 cm

		H				
ART.	wykończenie	6	8	10	12,5	
PVC KOEKSTRUOWANE						
	biały		80800	80801	80802	80803
	biało-kremowy RAL 9001		80804	80805	80806	80807
	kość słoniowa RAL 1015		80808	80809	80810	80811
	jasnobieżowy RAL 1019		80812	80813	80814	80815
ZQP/	szary kamień RAL 7030		80816	80817	80818	80819
	szary błyszczący RAL 7035		80820	80821	80822	80823
	antracyt		80824	80825	80826	80827
	beż bahama		80832	80833	80834	80835
	kasztanowy		80836	80837	80838	80839

opakowanie 20 szt.
pln/m

opakowanie 80 szt.
pln/m

opakowanie 100 szt.
pln/m

artykuły dostępne w opakowaniu zbiorczym

aby zamówić opakowanie 80 i 100 sztuk, należy dodać do kodu artykułu oznaczenie /80 lub /100 (np. kod 80800 stanie się 80800/100)



ZQP/8 PVC beż bahama



ZQP/ EI
polipropylen
biały

PROANGLE Q - NAROŻNIKI ZEWNĘTRZNE/WEWNĘTRZNE/ZASŁEPKI

opakowanie 12 szt.*

		H				
ART.	wykończenie	6	8	10	12,5	
POLIPROPYLEN						
	biały		80850	80851	80852	80853
	biało-kremowy RAL 9001		80854	80855	80856	80857
	kość słoniowa RAL 1015		80858	80859	80860	80861
	jasnobieżowy RAL 1019		80862	80863	80864	80865
ZQP/ EI	szary kamień RAL 7030		80866	80867	80868	80869
	szary błyszczący RAL 7035		80870	80871	80872	80873
	antracyt		80874	80875	80876	80877
	beż bahama		80882	80883	80884	80885
	kasztanowy		80886	80887	80888	80889

pln/szt.

artykuły dostępne w opakowaniu zbiorczym - opakowanie 50 szt. pln/szt.

aby zamówić opakowanie 50 sztuk, należy dodać do kodu artykułu oznaczenie /50 (np. kod 80850 stanie się 80850/50)

Uzupełnić kod artykułu wymiarem H (np. ZQP/ dla H=8 stanie się ZQP/8)

* na zamówienie dostępne opakowania 1 szt. w blistrze + pln (np. ZQP/8/EI kod 80851 biały stanie się kod 80851/B)

Kolory dostępne na zamówienie minimum 2700 m.

Sprzedaż pojedynczych sztuk patrz str. 288

Proangle z aluminium to linia profili do osłony i zabezpieczenia zewnętrznych krawędzi narożnych okładzin z płytek ceramicznych. Ich kształt przypominający literę L wyraźnie podkreśla ułożenie okładzin z gresu szklawionego rektyfikowanego. Dostępne w różnych kolorach i wykończeniach Proangle mogą być wykorzystywane także jako element dekoracyjny, tworząc wysublimowane i interesujące efekty połączeń lub kontrastu pomiędzy bardzo różnymi okładzinami. ZVH/ wyposażony jest w certyfikowaną technologię antybakteryjną (zgodnie z testem JIS Z 2801:2000 uznawanym na arenie międzynarodowej), która umożliwi zredukowanie nawet o 99% najgroźniejszych bakterii, zapewniając optymalny poziom higieny w czasie.



ZA/10 aluminium anodowane srebrne

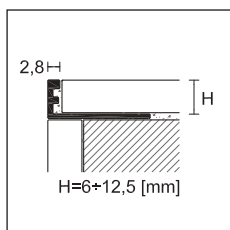
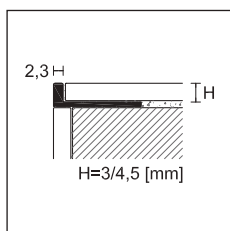

PROANGLE

długość = 270 cm - opakowanie 20 szt.

		H								
ART.	wykończenie	3	4,5	6	8	9	10	11	12,5	
ALUMINIUM										
ZA/	anodowane srebrne		90338	90340	88204	88205	88217	88206	88218	88207
	<i>pln/m</i>									
ZA/	anodowane tytan		-		88253	88254	-	88255	88257	88256
	<i>pln/m</i>									
ZA/	anodowane czarne		-	-	-	88265	-	88266	88267	88268
	<i>pln/m</i>									
ZB/	polerowane błyszczące srebrne		-	88260	88294	88295	-	88296	88220	88297
	<i>pln/m</i>									
ZB/	polerowane błyszczące złote		-	88261	88339	88340	-	88341	-	88342
	polerowane błyszczące tytan		-	90341	88344	88345	-	88346	88348	88347
	<i>pln/m</i>									
ZBS/	polerowane satynowane srebrne		-	-	-	-	-	88356	88357	88358
ZTM/	polerowane satynowane tytan		-	-	-	-	-	88359	88360	88361
	<i>pln/m</i>									
ZBS/	polerowane satynowane czarne		-	-	-	-	-	88353	88354	88355
	<i>pln/m</i>									
ALUMINIUM LAKIEROWANE										
ZV/	lakierowane biały matowy RAL 9003		-	-	-	88395	-	88396	88435	88397
	lakierowane biały RAL 9003		-	-	88384	88385	-	88386	88436	88387
	<i>pln/m</i>									
ALUMINIUM LAKIEROWANE ANTYBAKTERYJNE										
ZVH/	lakierowane biały RAL 9003		-	-	-	88390	-	88392	-	88394
	<i>pln/m</i>									

pakowane pojedynczo

Uzupełnić kod artykułu wymiarem H (np. ZA/ dla H=8 stanie się ZA/8)

Artykuły ZV - inne kolory na zamówienie przy minimalnej ilości 540 m każdego koloru.

Proangle: inne wysokości, aż do 25 mm, patrz str. 96-97

Artykuły ZA-AI wyginane patrz str. 98

Sprzedż pojedynczych sztuk patrz str. 288



ZA/10 aluminium anodowane czarne



ZA/10 aluminium anodowane tytan

Aluminium lakierowane Trend Color Stone: nowoczesne wykończenia w neutralnych, ale ciepłych i delikatnych kolorach, które dzięki efektowi chropowatości naśladują różnorodność faktury kamienia.

Aluminium lakierowane Trend Color Concrete: sześć oryginalnych wykończeń imitujących beton i nawiązujących do typowych kolorów metropolii w wyszukanej tonacji.

Aluminium lakierowane Trend Color Metal: dwa wyjątkowe odcienie metalu, oddające opalizujący charakter metali.



ZV/10 aluminium lakierowane beż

TREND
COLOR

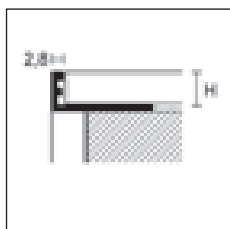

ZV/

PROANGLE - TREND COLOR

długość = 270 cm - opakowanie 20 szt.

ART.	wykończenie	H			
		8	10	11	NEW 12,5

ALUMINIUM LAKIEROWANE

TREND COLOR STONE					
	ciemnobrązowy	88446	88407	88417	88481
	szary antracyt	88447	88398	88408	88482
	szary antyczny	88448	88400	88410	88483
	szary	88449	88405	88415	88484
	rdzawy	88450	88399	88409	88485
	brąz	88451	88406	88416	88486
	kamienny	88452	88404	88414	88491
	szarobeżowy	88453	88403	88413	88492
	piaskowy	88454	88402	88412	88493
	beż	88455	88401	88411	88494
	biały stone	88456	88428	88433	88495
ZV/	czarny stone	88457	88429	88434	88496

NEW TREND COLOR CONCRETE

	concrete white	88469	88437	88461	88497
	concrete graphite	88470	88438	88462	88498
	concrete smoke	88471	88439	88463	88499
	concrete mud	88472	88440	88464	88500
	concrete sand	88473	88441	88465	88501
	solid white	88478	88460	88468	88502

NEW TREND COLOR METAL

	metal dark	88479	88458	88466	88503
	metal light	88480	88459	88467	88504

pln/m

pakowane pojedynczo



ZV/10 aluminium lakierowane kolor biały stone

Profile i cokoły podświetlane w wykończeniach Trend Color – patrz str. 232 i 236

Uzupełnić kod artykułu wymiarem H (np. ZV/ dla H=10 stanie się ZV/10).

Sprzedaż pojedynczych sztuk patrz str. 288

Proangle ze stali nierdzewnej to linia profili do zamykania i zabezpieczania zewnętrznych krawędzi narożnych okładzin z płytek ceramicznych. Ich kształt, przypominający literę L, wyraźnie podkreśla ułożenie okładzin z gresu szklawionego rektyfikowanego.

Stal nierdzewna sprawia, że profil jest szczególnie odporny na działanie czynników chemicznych i atmosferycznych. Wykonanie z AISI 316 DIN 1.4404 charakteryzuje się wysoką odpornością na korozję i z tego względu zalecane jest w obszarach narażonych na zwiększone działanie substancji chemicznych oraz w strefach nadmorskich.



AI/10 stal nierdzewna AISI 304 - DIN 1.4301

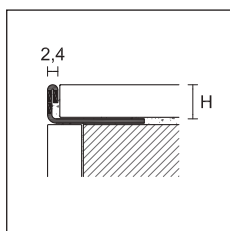

PROANGLE

długość = 270 cm - opakowanie 20 szt.

		H								
ART.	wykończenie	3	4,5	6	8	9	10	11	12,5	
STAL NIERDZEWNA										
AI/	stal nierdzewna AISI 304 - DIN 1.4301 <i>pln/m</i>	91636	91638	91642	91644	91645	91646	91647	91648	
AIL/	stal nierdzewna super błyszcząca AISI 304 - DIN 1.4301 <i>pln/m</i>	-	91690	-	91694	-	91696	-	91698	
AIS/	stal nierdzewna satynowana AISI 304 - DIN 1.4301 <i>pln/m</i>	-	91671	91673	91674	-	91675	91677	91676	
AIP/	stal nierdzewna piaskowana AISI 304 - DIN 1.4301 <i>pln/m</i>	-	-	91700	91702	-	91704	91705	91706	
AIX/	stal nierdzewna AISI 316 - DIN 1.4404 <i>pln/m</i>	-	-	91684	91685	-	91686	91688	91687	

pakowane pojedynczo

NEW PROANGLE - NAROŻNIKI ZEWNĘTRZNE

opakowanie 5 szt.

		H								
ART.	wykończenie	3	4,5	6	8	9	10	11	12,5	
STAL NIERDZEWNA										
AI/ /E	stal nierdzewna AISI 304 - DIN 1.4301 <i>pln/szt.</i>	-	-	-	-	-	91663	91664	91665	
AIS/ /E	stal nierdzewna satynowana AISI 304 - DIN 1.4301 <i>pln/szt.</i>	-	-	-	-	-	91680	91681	91682	

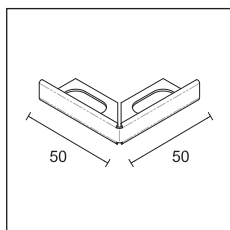

AI/ /E
AIS/ /E



AI/ /E stal nierdzewna AISI 304 - DIN 1.4301

Uzupełnić kod artykułu wymiarem H (np. AI/ dla H=10 stanie się AI/10)

Sprzedż pojedynczych sztuk patrz str. 288

Proangle ZK i Prodecor DJK to dwa profile w kształcie litery L z chromowanego mosiądzu, o różnych przekrojach, przeznaczone do zamykania i zabezpieczania zewnętrznych naroży okładzin z płytek ceramicznych.

Mosiądz chromowany wyróżnia się połyskiem i doskonale sprawdza jako element dekoracyjny w środowiskach charakteryzujących się elegancją i dbałością o szczegóły.



Proangle ZK/ mosiądz chromowany

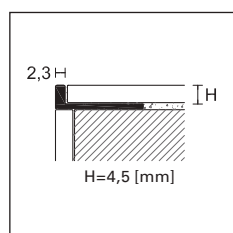

ZK/



PPDESIGN

PROANGLE

długość = 270 cm - opakowanie 20 szt.

ART.	wykończenie	4,5	6	8	9	10	11	12,5
------	-------------	-----	---	---	---	----	----	------

MOSIĄDZ CHROMOWANY

ZK/	chromowany		90081	88114	88115	-	88116	88118	88117
	<i>pln/m</i>								

pakowane pojedynczo

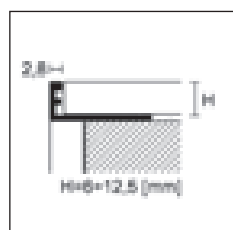

ZK/

PPDESIGN

PRODECOR DJ

długość = 270 cm - opakowanie 20 szt.

ART.	wykończenie	8	10	12,5	15	20
------	-------------	---	----	------	----	----

MOSIĄDZ CHROMOWANY

DJK/	chromowany		95700	95702	95704	95703	95705
	<i>pln/m</i>						

pakowane pojedynczo - produkt DJK/20 opakowanie 10 szt.

PRODECOR DJ - NAROŻNIKI ZEWNĘTRZNE I WEWNĘTRZNE

opakowanie 5 szt.

ART.	wykończenie	8	10	12,5	15	20
------	-------------	---	----	------	----	----

MOSIĄDZ CHROMOWANY

DJK/ /EI	chromowany		95706	95707	95708	95709	95710
	<i>pln/szt.</i>						

artykuły dostępne w opakowaniu zbiorczym

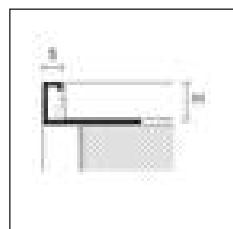

DJK/



DJK/ /EI



Prodecor DJK/ mosiądz chromowany

Uzupełnić kod artykułu wymiarem H (np. ZK/ dla H=8 stanie się ZK/8)

Sprzedaż pojedynczych sztuk patrz str. 288

Proangle z PVC to linia profili do zamykania i zabezpieczania zewnętrznych krawędzi narożnych okładzin z płytek ceramicznych. Ich kształt, przypominający literę L, wyraźnie podkreśla ułożenie okładzin z gresu szklwionego rektyfikowanego. Dostępne w wielu kolorach, mogą być używane w najróżniejszych środowiskach.



PV/8 PVC kolor jasnobieżowy

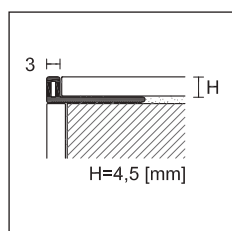



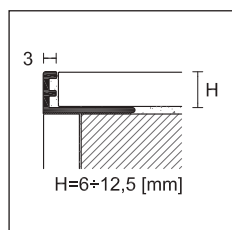









PV/



PV/

PROANGLE

długość = 270 cm

		H					
ART.	wykończenie	4,5	6	8	10	12,5	
PVC							
	śnieżnobiały		80610	80496	80497	80498	80499
	biały		80611	80500	80501	80502	80503
	biało-kremowy RAL 9001		-	80504	80505	80506	80507
	kość słoniowa RAL 1015		-	80508	80509	80510	-
	jasnobieżowy RAL 1019		-	80512	80513	80514	-
	beż bahama		-	80552	80553	80554	-
PV/	szary kamień RAL 7030		-	80516	80517	80518	-
	szary popielaty RAL 7038		-	80520	80521	80522	-
	szary błyszczący RAL 7035		-	80524	80525	80526	80527
	antracyt		-	80559	80560	80561	-
	czerwony RAL 3002		-	80528	80529	80530	-
	czarny RAL 9005		-	80532	80533	80534	-

opakowanie 20 szt.

pln/m

opakowanie 100 szt.

pln/m

artykuły dostępne w opakowaniu zbiorczym

aby zamówić opakowanie 100 sztuk, należy dodać do kodu artykułu oznaczenie /100 (np. kod 80497 stanie się 80497/100)

Uzupełnić kod artykułu wymiarem H (np. PV/ dla H=8 stanie się PV/8)

Artykuł PV/ - inne kolory na zamówienie przy minimalnej ilości 2700 m każdego koloru.

Sprzedaż pojedynczych sztuk patrz str. 288

Protrim IP to minimalistyczne profile z aluminium lub stali nierdzewnej, odpowiednie do łączenia narożników zewnętrznych wymagających cięcia pod kątem 45°. Profile te są dostosowane do profesjonalnego montażu zarówno na ścianach, jak i na schodach czy podestach z płytek ceramicznych lub drewna.



IPA/11 aluminium anodowane srebrne



IPI/11 stal nierdzewna AISI 304 - DIN 1.4301

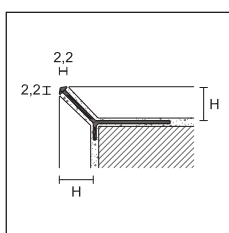

IPA/
IPB/
IPV/



PROTRIM IP

długość = 270 cm - opakowanie 20 szt.

		H				
ART.	wykończenie	4,5	8	11	15	
ALUMINIUM						
IPA/	anodowane srebrne		95006	95178	95181	95185
	<i>pln/m</i>					
IPB/	polerowane błyszczące srebrne		95008	-	-	-
	<i>pln/m</i>					

pakowane pojedynczo

TREND COLOR

PROTRIM IP - TREND COLOR STONE

długość = 270 cm - opakowanie 20 szt.

		H	
ART.	wykończenie	11	
ALUMINIUM LAKIEROWANE			
TREND COLOR STONE			
	ciemnobrązowy		95182
	szary antracyt		95183
	szary antyczny		95184
	szary		95186
IPV/	rdzawy		95187
	brąz		95188
	kamienny		95189
	szarobeżowy		95190
	piaskowy		95191
	beż		95192
	biały stone		95193
	czarny stone		95194
	<i>pln/m</i>		

pakowane pojedynczo - na zamówienie dostępne są także inne wysokości w kolorach TREND COLOR, minimalna ilość - 540 metrów.



IPV/11 aluminium lakierowane beż

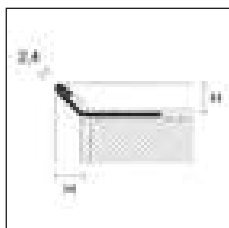

IPI/

PROTRIM IP

długość = 270 cm - opakowanie 20 szt.

		H				
ART.	wykończenie	7	8	11	12,5	
STAL NIERDZEWNA						
IPI/	stal nierdzewna AISI 304 - DIN 1.4301		95169	95170	95173	95174
	<i>pln/m</i>					

pakowane pojedynczo

Uzupełnić kod artykułu wymiarem H (np. IPA/ dla H=10 stanie się IPA/10)

Sprzedają pojedynczych sztuk patrz str. 288

Protrim z aluminium to linia profili o zaokrąglonym kształcie, zaprojektowanych specjalnie do zamykania i zabezpieczania zewnętrznych krawędzi narożnych pokryć ceramicznych. Ich przekrój umożliwia stworzenie symetrycznego i zapobiegającego wypadkom wykończenia narożnika okładziny.

RVH/ wyposażony jest w certyfikowaną technologię antybakteryjną (zgodnie z testem JIS Z 2801:2000 uznawanym na arenie międzynarodowej), która umożliwia zredukowanie nawet o 99% najgroźniejszych bakterii, zapewniając optymalny poziom higieny w czasie.



RA/10 aluminium anodowane srebrne

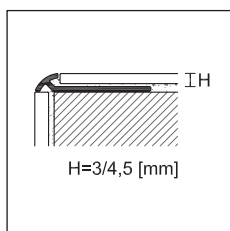

PROTRIM

długość = 270 cm - opakowanie 20 szt.

		H								
ART.	wykończenie	3	4,5	6	8	10	11	12,5	15	
ALUMINIUM										
	anodowane srebrne		92055	92056	92070	92072	92074	92060	92076	92078
	anodowane złote		92025	92026	92040	92042	92044	-	92046	-
RA/	<i>pln/m</i>									
	anodowane tytan		92085	92086	92087	92090	92094	-	92096	-
	<i>pln/m</i>							-		-
RB/	polerowane błyszczące srebrne		92315	92316	92310	92312	92314	92061	92318	-
	<i>pln/m</i>									-
RB/	polerowane błyszczące złote		92325	92326	92340	92342	92344	-	92348	-
RT/	polerowane błyszczące tytan		92015	92016	92018	92020	92022	-	92023	-
	<i>pln/m</i>							-		-
RAS/	polerowane satynowane srebrne		92050	92051	92071	92073	92075	92062	92077	-
	polerowane satynowane złote		-	-	92041	92043	92045	-	92047	-
RTM/	polerowane satynowane tytan		92053	92057	92064	92066	92068	-	92079	-
	<i>pln/m</i>									-
ALUMINIUM LAKIEROWANE										
RV/	biały matowy RAL 9003		-	-	-	92107	92108	92109	92110	-
	biały RAL 9003		-	-	92100	92102	92104	92111	92106	-
	<i>pln/m</i>		-	-						-
ALUMINIUM LAKIEROWANE ANTYBAKTERYJNE										
RVH/	biały RAL 9003		-	-	-	92112	92114	-	92116	-
	<i>pln/m</i>		-	-	-			-		-

pakowane pojedynczo



RAS/10 aluminium polerowane satynowane srebrne

Uzupełnić kod artykułu wymiarem H (np. RA/ dla H=8 stanie się RA/8)

Artykuły RV/ - inne kolory na zamówienie przy minimalnej ilości 540 m każdego koloru.

Sprzedż pojedynczych sztuk patrz str. 288

TA/ aluminium
anodowane
srebrne

PROTRIM - NAROŻNIKI ZEWNĘTRZNE

opakowanie 5 szt.*		H					
ART.	wykończenie	6	8	10	11	12,5	
ALUMINIUM							
TA/	anodowane srebrne		92606	92608	92610	92600	92612
	anodowane złote		92614	92616	92618	-	92619
	anodowane tytan		92564	92566	92568	-	92569
<i>pln/szt.</i>							
TB/	polerowane błyszczące srebrne		92690	92692	92694	92601	92696
	polerowane błyszczące złote		92700	92702	92704	-	92706
TAT/	polerowane błyszczące tytan		92724	92726	92728	-	92729
<i>pln/szt.</i>							
TAS/	polerowane satynowane srebrne		92710	92711	92712	92602	92713
	polerowane satynowane złote		92720	92721	92722	-	92723
TATM/	polerowane satynowane tytan		92714	92716	92718	-	92773
<i>pln/szt.</i>							
ALUMINIUM LAKIEROWANE							
TV/	biały matowy RAL 9003		-	92636	92637	92638	92639
	biały RAL 9003		92620	92622	92624	92628	92626
<i>pln/szt.</i>							

artykuły dostępne w opakowaniu zbiorczym

TIA/ aluminium
anodowane
srebrne

PROTRIM - NAROŻNIKI WEWNĘTRZNE

opakowanie 5 szt.*		H					
ART.	wykończenie	6	8	10	11	12,5	
ALUMINIUM							
TIA/	anodowane srebrne		92570	92571	92572	92603	92573
	anodowane złote		92575	92576	92577	-	92578
	anodowane tytan		92554	92555	92556	-	92558
<i>pln/szt.</i>							
TIB/	polerowane błyszczące srebrne		92580	92581	92582	92604	92583
	polerowane błyszczące złote		92585	92586	92587	-	92588
TIAT/	polerowane błyszczące tytan		92730	92732	92734	-	92736
<i>pln/szt.</i>							
TIAS/	polerowane satynowane srebrne		92550	92551	92552	92605	92553
	polerowane satynowane złote		92560	92561	92562	-	92563
<i>pln/szt.</i>							
ALUMINIUM LAKIEROWANE							
TIV/	biały matowy RAL 9003		-	92646	92647	92648	92649
	biały RAL 9003		92621	92623	92625	92629	92627
<i>pln/szt.</i>							

artykuły dostępne w opakowaniu zbiorczym

Uzupełnić kod artykułu wymiarem H
(np. TA/ dla H=8 stanie się TA/8)* na zamówienie dostępne opakowania 1 szt. w
blistrze + pln (np. TA/6 kod. 92606 stanie się
92606/B)

Sprzedaż pojedynczych sztuk patrz str. 288



RA/10+TA/10+TIA/10 aluminium anodowane srebrne

Protrim ze stali nierdzewnej to linia profili o zaokrąglonym kształcie, zaprojektowanych specjalnie do zamykania i zabezpieczania zewnętrznych krawędzi narożnych pokryć ceramicznych, a także do podłóg, stopni, blatów roboczych i podestów.

Wykonania z AISI 304 są zalecane w przemyśle spożywczym, kuchniach, szpitalach i obiektach zewnętrznych.

Wersje z AISI 316 są natomiast wskazane do zastosowań trudnych, takich jak baseny, centra odnowy biologicznej i środowiska narażone na zanieczyszczenie.



RI/10 stal nierdzewna AISI 304 DIN 1.4301

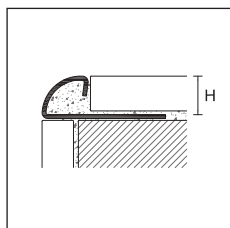

PROTRIM

długość = 270 cm - opakowanie 20 szt.

		H								
ART.	wykończenie	4,5	6	8	9	10	11	12,5	15	
STAL NIERDZEWNA										
RI/	stal nierdzewna AISI 304 DIN 1.4301 <i>pln/m</i>		92413	92420	92422	92423	92424	92425	92426	92428
RIL/	stal nierdzewna super błyszcząca AISI 304 - DIN 1.4301 <i>pln/m</i>		92415	92416	92417	-	92418	-	92419	-
RIS/	stal nierdzewna satynowana AISI 304 - DIN 1.4301 <i>pln/m</i>		-	92430	92431	92438	92432	92439	92433	92434
RIP/	stal nierdzewna piaskowana AISI 304 - DIN 1.4301 <i>pln/m</i>		-	92450	92451	92452	92453	92454	92455	-
RIX/	stal nierdzewna AISI 316 - DIN 1.4404 <i>pln/m</i>		92405	92406	92407	92410	92408	92411	92409	-

pakowane pojedynczo - artykuł RI/15 opakowanie 10 szt.

PROTRIM - NAROŻNIKI ZEWNĘTRZNE - opakowanie 5 szt.

TIE/	stal nierdzewna AISI 304 - DIN 1.4301 <i>pln/szt.</i>		92750	92480	92481	92751	92482	92752	92483	92484
TIEL/	stal nierdzewna super błyszcząca AISI 304 - DIN 1.4301 <i>pln/szt.</i>		92790	92792	92794	-	92798	-	92802	-
TIES/	stal nierdzewna satynowana AISI 304 - DIN 1.4301 <i>pln/szt.</i>		-	92485	92486	92753	92487	92754	92488	92489
TIEP/	stal nierdzewna piaskowana AISI 304 - DIN 1.4301 <i>pln/szt.</i>		-	92510	92511	92512	92513	92514	92515	-
TIEX/	stal nierdzewna AISI 316 - DIN 1.4404 <i>pln/szt.</i>		92500	92501	92502	92755	92503	92756	92504	-

PROTRIM - NAROŻNIKI WEWNĘTRZNE - opakowanie 5 szt.

TII/	stal nierdzewna AISI 304 - DIN 1.4301 <i>pln/szt.</i>		92759	92490	92491	92757	92492	92758	92493	92494
TIIL/	stal nierdzewna super błyszcząca AISI 304 - DIN 1.4301 <i>pln/szt.</i>		92791	92793	92795	-	92799	-	92803	-
TIIS/	stal nierdzewna satynowana AISI 304 - DIN 1.4301 <i>pln/szt.</i>		-	92495	92496	92760	92497	92761	92498	92499
TIIP/	stal nierdzewna piaskowana AISI 304 - DIN 1.4301 <i>pln/szt.</i>		-	92516	92517	92518	92519	92520	92521	-
TIIX/	stal nierdzewna AISI 316 - DIN 1.4404 <i>pln/szt.</i>		92505	92506	92507	92762	92508	92763	92509	-



RIL/10 + TIEL/10 stal nierdzewna super błyszcząca



RIL/10 + TIIIL/10 stal nierdzewna super błyszcząca

Uzupełnić kod artykułu wymiarem H (np. RI/ dla H=8 stanie się RI/8)

Sprzedaż pojedynczych sztuk patrz str. 288

METAL		8	10	11
NAROŻNIKI ZEWNĘTRZNE - opakowanie 5 szt.				
TIME/	stal nierdzewna błyszcząca	92960	92964	92966
	<i>pln/szt.</i>	-	-	-
NAROŻNIKI WEWNĘTRZNE - opakowanie 5 szt.				
TIMI/	stal nierdzewna błyszcząca	92970	92974	92976
	<i>pln/szt.</i>	-	-	-

artykuły dostępne w opakowaniu zbiorczym



RIN/10 stal nierdzewna AISI 304 - DIN 1.4301

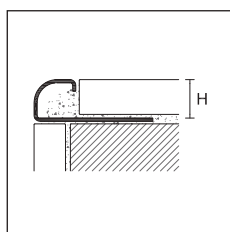

RIN/
RINS/
RINX/



PROTRIM N

długość = 270 cm - opakowanie 20 szt.

ART.	wykończenie	8	10	12,5
STAL NIERDZEWNA				
RIN/	stal nierdzewna AISI 304 - DIN 1.4301	92353	92356	92359
	<i>pln/m</i>			
RINS/	stal nierdzewna satynowana AISI 304 - DIN 1.4301	92354	92357	92360
	<i>pln/m</i>			
RINX/	stal nierdzewna AISI 316 - DIN 1.4404	92355	92358	92361
	<i>pln/m</i>			

pakowane pojedynczo



TIEN/ stal nierdzewna AISI 304 - DIN 1.4301

PROTRIM N - NAROŻNIKI ZEWNĘTRZNE - opakowanie 5 szt.

TIEN/	stal nierdzewna AISI 304 - DIN 1.4301	92813	92816	92819
	<i>pln/szt.</i>			
TIENS/	stal nierdzewna satynowana AISI 304 - DIN 1.4301	92814	92817	92820
	<i>pln/szt.</i>			
TIENX/	stal nierdzewna AISI 316 - DIN 1.4404	92815	92818	92821
	<i>pln/szt.</i>			

PROTRIM N - NAROŻNIKI WEWNĘTRZNE - opakowanie 5 szt.

TIIN/	stal nierdzewna AISI 304 - DIN 1.4301	92828	92831	92834
	<i>pln/szt.</i>			
TIINS/	stal nierdzewna satynowana AISI 304 - DIN 1.4301	92829	92832	92835
	<i>pln/szt.</i>			
TIINX/	stal nierdzewna AISI 316 - DIN 1.4404	92830	92833	92836
	<i>pln/szt.</i>			

Uzupełnić kod artykułu wymiarem H (np. RIN/ dla H=8 stanie się RIN/8)

Na zamówienie dostępne narożniki w opakowaniu 1 szt. w blistrze + pln (np. TIME/8 kod 92960 stanie się 92960/B)

Do montażu i regulacji narożników TIME/ i TIMI/ zaleca się stosowanie kleju typu PP/96

Sprzedaż pojedynczych sztuk patrz str. 288

cerfix® protrim

Protrim z polerowanego mosiądzu jest jednocześnie klasyczny i nowoczesny i można go z łatwością łączyć z uchwytami, kranami i innymi akcesoriami meblowymi z tego samego materiału i o tym samym typie wykończenia.

Wykonanie z chromowanego mosiądzu wyróżnia się połyskiem i doskonale sprawdza jako element dekoracyjny w środowiskach charakteryzujących się elegancją i dbałością o szczegóły.



RKN/10 mosiądz chromowany

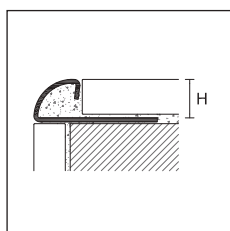



RLN/
RKN/

PPDESIGN

PROTRIM



długość = 270 cm - opakowanie 20 szt.

		H				
ART.	wykończenie	6	8	10	12,5	
MOSIĄDZ BŁYSZCZĄCY						
RLN/	błyszczący		92465	92466	92467	92468
		<i>pln/m</i>				
MOSIĄDZ CHROMOWANY						
RKN/	chromowany		92469	92470	92471	92472
		<i>pln/m</i>				

pakowane pojedynczo - produkt RLN/10, RLN/12,5, RKN/10, RKN/12,5 opakowanie 10 szt.

PROTRIM - NAROŻNIKI ZEWNĘTRZNE I WEWNĘTRZNE

opakowanie 5 szt.

		H				
ART.	wykończenie	6	8	10	12,5	
NAROŻNIKI ZEWNĘTRZNE DO ARTYKUŁÓW RLN/						
ALUMINIUM						
TB/	polerowane błyszczące złote		92700	92702	92704	92706
		<i>pln/szt.</i>				
NAROŻNIKI WEWNĘTRZNE DO ARTYKUŁÓW RLN/						
ALUMINIUM						
TIB/	polerowane błyszczące złote		92585	92586	92587	92588
		<i>pln/szt.</i>				

artykuły dostępne w opakowaniu zbiorczym

opakowanie 5 szt.

NAROŻNIKI ZEWNĘTRZNE ZE STALI NIERDZEWNEJ SUPER BŁYSZCZĄCEJ DO ARTYKUŁÓW RKN/

STAL NIERDZEWNA

TIEL/	stal nierdzewna super błyszcząca AISI 304 DIN 1.4301		92792	92794	92798	92802
		<i>pln/szt.</i>				

NAROŻNIKI WEWNĘTRZNE ZE STALI NIERDZEWNEJ SUPER BŁYSZCZĄCEJ DO ARTYKUŁÓW RKN/

STAL NIERDZEWNA

TIIL/	stal nierdzewna super błyszcząca AISI 304 DIN 1.4301		92793	92795	92799	92803
		<i>pln/szt.</i>				

Uzupełnić kod artykułu wymiarem H
(np. RLN/ dla H=8 stanie się RLN/8)

Sprzedaż pojedynczych sztuk patrz str. 288

Protrim z koekstrudowanego PVC to linia profili o zaokrąglonym kształcie, zaprojektowanych specjalnie do zamykania i zabezpieczania zewnętrznych krawędzi narożnych pokryć ceramicznych. Ich przekrój umożliwia stworzenie symetrycznego i zapobiegającego wypadkom wykończenia narożnika okładziny. Dzięki wyjątkowemu przekrojowi z wkładką z miękkiego PVC, profile te absorbują mikroruchy przenoszone na krawędzie narożne w wyniku naprężeń, jakim poddawane są okładziny. Barwione w masie, są dostępne w wielu kolorach i mogą być używane w najróżniejszych środowiskach.



RPA/8 PVC koekstrudowane kolor biały

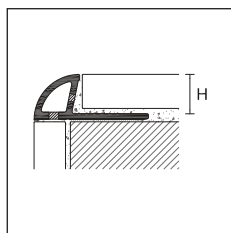

RPA/



PROTRIM

długość = 270 cm - opakowanie 20/100 szt.

		H			
		PVC KOEKSTRUOWANE			
ART.	wykończenie	6	8	10	
RPA/	śnieżnobiały		80640	80641	80642
	biały		80644	80645	80646
	biało-kremowy RAL 9001		80648	80649	80650
	kość słoniowa RAL 1015		80652	80653	80654
	jasnobeżowy RAL 1019		80656	80657	80658
	szary kamień RAL 7030		80660	80661	80662
	szary popielaty RAL 7038		80664	80665	80666
	szary błyszczący RAL 7035		80668	80669	80670
	beż bahama		80680	80681	80682
	kasztanowy		80692	80693	80694

opakowanie 20 szt.
pln/m

opakowanie 100 szt.
pln/m

artykuły dostępne w opakowaniu zbiorczym

aby zamówić opakowanie 100 sztuk, należy dodać do kodu artykułu oznaczenie /100 (np. kod 80640 stanie się 80640/100)

PROTRIM

opakowanie 12 szt.*

		H					
		TPAE/			TPAI/		
		POLIPROPYLEN					
		NAROŻNIK ZEWNĘTRZNY			NAROŻNIK WEWNĘTRZNY		
wykończenie		6	8	10	6	8	10
śnieżnobiały		80700	80701	80702	80753	80751	80752
biały		80703	80704	80705	80750	80754	80755
biało-kremowy RAL 9001		80706	80707	80708	80756	80757	80758
kość słoniowa RAL 1015		80709	80710	80711	80759	80760	80761
jasnobeżowy RAL 1019		80712	80713	80714	80762	80763	80764
szary kamień RAL 7030		80715	80716	80717	80765	80766	80767
szary popielaty RAL 7038		80718	80719	80720	80768	80769	80770
szary błyszczący RAL 7035		80721	80722	80723	80771	80772	80773
beż bahama		80730	80731	80732	80780	80781	80782
kasztanowy		80739	80740	80741	80789	80790	80791

pln/szt.

aby zamówić opakowanie 50 sztuk, należy dodać do kodu artykułu oznaczenie /50 (np. kod 80700 stanie się 80700/50) - opakowanie 50 szt. - pln/szt.

Uzupełnić kod artykułu wymiarem H (np. RPA/ dla H=8 stanie się RPA/8)

* na zamówienie dostępne opakowania 1 szt. w blistrze + pln (np. TPAE/8 kod. 80701 stanie się 80701/B)

Sprzedaż pojedynczych sztuk patrz str. 288

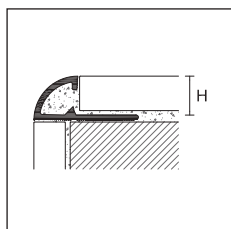

RE/

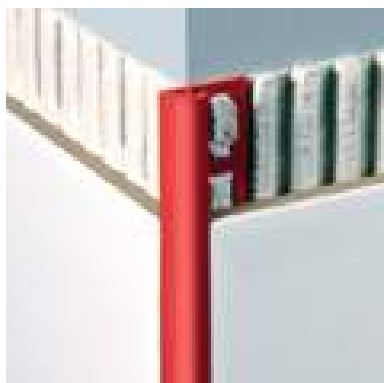

RE/8 PVC czerwony RAL 3002

Uzupełnić kod artykułu wymiarem H (np. RE/ dla H=8 stanie się RE/8)

Sprzedż pojedynczych sztuk patrz str. 288

PROTRIM

długość = 270 cm - opakowanie 20/100 szt.

		H			
		PVC			
ART.	wykończenie	6	8	10	12,5
	śnieżnobiały	79996	79997	79998	79999
	biały	80100	80101	80102	80103
	biało-kremowy RAL 9001	80104	80105	80106	80107
	kość słoniowa RAL 1015	80108	80109	80110	-
	jasnobeżowy RAL 1019	80112	80113	80114	-
	szary kamień RAL 7030	80116	80117	80118	-
	szary popielaty RAL 7038	80120	80121	80122	-
	szary błyszczący RAL 7035	80124	80125	80126	80127
	antracyt	80175	80176	80177	-
	niebieski	80160	80161	80162	-
	błękit pastelowy	80140	80141	80142	-
RE/	jasnozielony	80179	80180	80181	-
	czerwony RAL 3002	80128	80129	80130	-
	czarny RAL 9005	80132	80133	80134	-
	żółty RAL 1023	80136	80137	80138	-
	róż pastelowy	80144	80145	80146	-
	beż bahama	80150	80151	80152	-
	brzoskwinowy	80154	80155	80156	-
	karmelowy	80164	80165	80166	-
	kasztanowy	80168	80169	80170	-
	ciemnokasztanowy	80172	80173	80174	-
	koralewy	80187	80188	80189	-
	siena palona	80191	80192	80193	-
	terracotta	80195	80362	80194	-

opakowanie 20 szt. - *pln/m*

opakowanie 100 szt. - *pln/m*

artykuły dostępne w opakowaniu zbiorczym - aby zamówić opakowanie 100 szt. dodaj do kodu artykułu oznaczenie /100

PROTRIM

opakowanie 12 szt.*

		H				H			
		TE/				TEI/			
		POLIPROPYLEN							
		NAROŻNIK ZEWNĘTRZNY				NAROŻNIK WEWNĘTRZNY			
		6	8	10	12,5	6	8	10	12,5
	śnieżnobiały	80396	80397	80398	80399	79800	79801	79802	79803
	biały	80400	80401	80402	80403	79804	79805	79806	79807
	biało-kremowy RAL 9001	80404	80405	80406	80407	79808	79809	79810	79811
	kość słoniowa RAL 1015	80408	80409	80410	-	79812	79813	79814	-
	jasnobeżowy RAL 1019	80412	80413	80414	-	79816	79817	79818	-
	szary kamień RAL 7030	80416	80417	80418	-	79820	79821	79822	-
	szary popielaty RAL 7038	80420	80421	80422	-	79824	79825	79826	-
	szary błyszczący RAL 7035	80424	80425	80426	80427	79828	79829	79830	79831
	antracyt	80479	80480	80481	-	79875	79876	79877	-
	niebieski	80470	80471	80472	-	79848	79849	79850	-
	błękit pastelowy	80440	80441	80442	-	79844	79845	79846	-
	jasnozielony	80475	80476	80477	-	79879	79880	79881	-
	czerwony RAL 3002	80428	80429	80430	-	79832	79833	79834	-
	czarny RAL 9005	80432	80433	80434	-	79836	79837	79838	-
	żółty RAL 1023	80436	80437	80438	-	79840	79841	79842	-
	róż pastelowy	80444	80445	80446	-	79852	79853	79854	-
	beż bahama	80448	80449	80450	-	79856	79857	79858	-
	brzoskwinowy	80452	80453	80454	-	79860	79861	79862	-
	karmelowy	80458	80459	80460	-	79864	79865	79866	-
	kasztanowy	80462	80463	80464	-	79868	79869	79870	-
	ciemnokasztanowy	80466	80467	80468	-	79872	79873	79874	-
	koralewy	80483	80484	80485	-	79887	79888	79889	-
	siena palona	80487	80488	80489	-	79891	79892	79893	-
	terracotta	80491	80492	80493	-	79895	79896	79897	-

pln/szt.

artykuły dostępne w opakowaniu zbiorczym



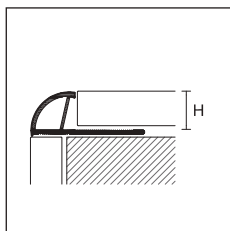



* na zamówienie dostępne opakowania 1 szt. w blistrze + *pln* (np. TE/8 kod. 80397 stanie się 80397/B) - Aby zamówić narożniki w opakowaniu 50 sztuk, należy dodać do kodu artykułu oznaczenie /50 (np. kod 80396 stanie się 80396/50) - opakowanie 50 szt. - *pln/szt.* - Sprzedż pojedynczych sztuk patrz str. 288



REC/

PROTRIM ECO

długość = 260 cm - opakowanie 80 szt.

ART.	wykończenie	PVC ECOLINE			
		6	8	10	
	śnieżnobiały		79400	79401	79402
	biały		79403	79404	79405
	biało-kremowy RAL 9001		79406	79407	79408
REC/ /80	kość słoniowa RAL 1015		79409	79410	79411
	szary popielaty RAL 7038		79412	79413	79414
	szary błyszczący RAL 7035		79415	79416	79417
	beż bahama		79418	79419	79420
	pln/m				

artykuły dostępne w opakowaniu zbiorczym



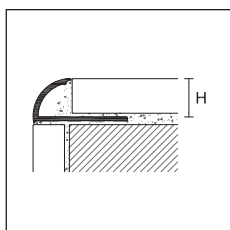





inne wzory na zamówienie przy minimalnej ilości 2600 m dla każdego koloru



REC/

PROTRIM ECO

długość = 260 cm - opakowanie 100 szt.

ART.	wykończenie	PVC ECOLINE			
		-	8	10	
	śnieżnobiały		-	79601/100	79602/100
	biało-kremowy RAL 9001		-	79605/100	79606/100
	kość słoniowa RAL 1015		-	-	79610/100
	jasnobeżowy RAL 1019		-	-	79614/100
REC/ /100	szary kamień RAL 7030		-	-	79618/100
	szary popielaty RAL 7038		-	-	79622/100
	szary błyszczący RAL 7035		-	-	79626/100
	beż bahama		-	-	79642/100
	pln/m		-		

artykuły dostępne w opakowaniu zbiorczym

inne wzory na zamówienie przy minimalnej ilości 2600 m dla każdego koloru



REC/10 PVC ecoline kolor biały

Uzupełnić kod artykułu wymiarem H
(np. REC/ /100 dla H=8 stanie się REC/8/100)

Sprzedaż pojedynczych sztuk patrz str. 288

Proangle F jest profilem o kształcie trójkątnym, zalecanym jako element ozdobny i osłaniający zewnętrzne naroża płytek ceramicznych. Wersja ze stali nierdzewnej, o zredukowanej bazie, jest natomiast zalecana jako zabezpieczenie i wykończenie wewnętrznych narożników powierzchni wyłożonych płytkami ceramicznymi.



FMB/10 + FMBE/10 polerowane błyszczące srebrne

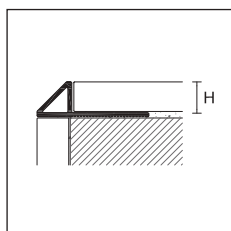

FMA/
FMB/



PROANGLE F

długość = 270 cm - opakowanie 20 szt.

ART.	wykończenie	8	10	12,5
ALUMINIUM				
FMA/	anodowane srebrne <i>pln/m</i>	93025	93026	93027
FMB/	polerowane błyszczące srebrne <i>pln/m</i>	93028	93029	93030

pakowane pojedynczo

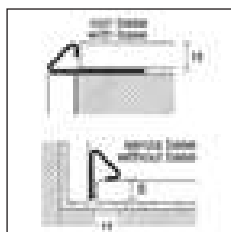

FMI/
FMIS/

PROANGLE F

długość = 270 cm - opakowanie 20 szt.

ART.	wykończenie	8	10
STAL NIERDZEWNA			
		con base	senza base
FMI/	stal nierdzewna AISI 304 - DIN 1.4301 <i>pln/m</i>	93050	93051
		con base	senza base
FMIS/	stal nierdzewna satynowana AISI 304 - DIN 1.4301 <i>pln/m</i>	93054	93055
		93052	93053
		93056	93057

pakowane pojedynczo

NAROŻNIK ZEWNĘTRZNY

ART.	wykończenie	8	10	12,5
ALUMINIUM				
FMAE/	anodowane srebrne <i>pln/szt.</i>	93031	93032	93033
FMBE/	polerowane błyszczące srebrne <i>pln/szt.</i>	93040	93041	93042

NAROŻNIK WEWNĘTRZNY

ART.	wykończenie	8	10	12,5
ALUMINIUM				
FMAI/	anodowane srebrne <i>pln/szt.</i>	93034	93035	93036
FMBI/	polerowane błyszczące srebrne <i>pln/szt.</i>	93043	93044	93045

ZAŚLEPKA

ART.	wykończenie	8	10	12,5
ALUMINIUM				
FMAC/	anodowane srebrne <i>pln/szt.</i>	93037	93038	93039
FMBC/	polerowane błyszczące srebrne <i>pln/szt.</i>	93046	93047	93048

NAROŻNIK ZEWNĘTRZNY

ART.	wykończenie	8	10
STAL NIERDZEWNA			
FMIE/	stal nierdzewna AISI 304 - DIN 1.4301 <i>pln/szt.</i>	93058	93059
FMIES/	stal nierdzewna satynowana AISI 304 - DIN 1.4301 <i>pln/szt.</i>	93064	93065

NAROŻNIK WEWNĘTRZNY

ART.	wykończenie	8	10
STAL NIERDZEWNA			
FMI/	stal nierdzewna AISI 304 - DIN 1.4301 <i>pln/szt.</i>	93060	93061
FMIIS/	stal nierdzewna satynowana AISI 304 - DIN 1.4301 <i>pln/szt.</i>	93066	93067

ZAŚLEPKA

ART.	wykończenie	8	10
STAL NIERDZEWNA			
FMIC/	stal nierdzewna AISI 304 - DIN 1.4301 <i>pln/szt.</i>	93062	93063
FMICS/	stal nierdzewna satynowana AISI 304 - DIN 1.4301 <i>pln/szt.</i>	93068	93069

akcesoria z aluminium dostępne tylko w opakowaniu zbiorczym

* na zamówienie dostępne opakowania 1 szt. w blistrze + FMA/8) - Sprzedaż pojedynczych sztuk patrz str. 288

pln (np. FMAE/8 kod 93031 stanie się 93031/B) - Uzupełnić kod artykułu wymiarem H (np. FMA/ dla H=8 stanie się

profile narożne zewnętrzne cerfix® proangle AX - pronivel M

Proangle AX M Design jest pionowym elementem zamykającym, wykonanym z anodowanego lub lakierowanego aluminium. Doskonale do krawędzi - elegancko podkreśla nieciągłość ścian.



AX/2 / aluminium anodowane srebrne

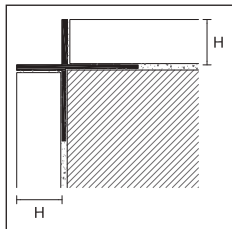

AX/2/



PROANGLE AX- M DESIGN

długość = 270 cm - opakowanie 10 szt.

ART.	wykończenie	H		
		6	10	12,5
ALUMINIUM				
	anodowane srebrne	13208	13209	13210
	<i>pln/m</i>			
AX/2/	anodowane tytan	13211	13213	13212
	lakierowane biały błyszczący RAL 9010	13215	13216	13214
	<i>pln/m</i>			

pakowane pojedynczo

Pronivel M to linia profili opracowanych do łączenia podczas montażu posadzek o różnych poziomach. Dzięki swojemu kształtowi MIN/ może być również stosowany jako profil zamykający do ochrony zewnętrznych narożników okładzin ceramicznych wykonanych pod kątem 135°.



MIN/10 stal nierdzewna błyszcząca AISI 304 DIN 1.4301

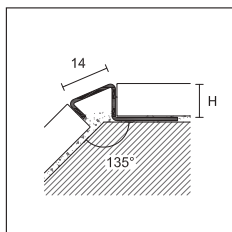

MIN/10



PRONIVEL M

długość = 270 cm - opakowanie 10 szt.

ART.	wykończenie	H	
		8	10
MIN/	stal nierdzewna błyszcząca AISI 304 - DIN 1.4301	93023	93024
	<i>pln/m</i>		

pakowane pojedynczo

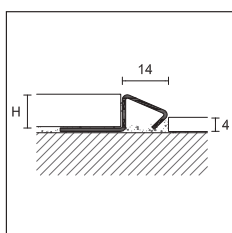

MIN/10 do posadzek o różnych poziomach

Uzupełnić kod artykułu wymiarem H (np. MIN/ dla H=10 stanie się MIN/10)

Sprzedaż pojedynczych sztuk patrz str. 288

cerfix® procorner M

Procorner M to linia profili zabezpieczających zewnętrzne krawędzie, stosowanych na powierzchniach wcześniej pokrytych kaflami lub na okładzinach ściennych. Profile Procorner są także dostępne w wersji samoprzylepnej, co przyspiesza i ułatwia montaż.



210/A aluminium anodowane srebrne

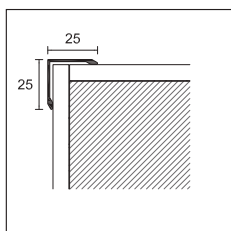

210/
210H/A



PROCORNER M

długość = 300 cm - opakowanie 30 szt.

LxL

25x25

ART.	wykończenie	/SF	/A
ALUMINIUM			
	anodowane srebrne	76068	76098
	anodowane złote	-	76108
210/	pln/m		
	lakierowane biały RAL 9003	76128	76208
	pln/m		

SF = nienawiercany A = samoprzylepny

pakowane pojedynczo

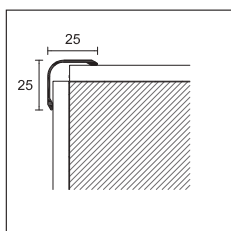

220/

NEW PROCORNER M

długość = 300 cm - opakowanie 30 szt.

LxL

25x25

ART.	wykończenie	/SF	/A
ALUMINIUM LAKIEROWANE ANTYBAKTERYJNE			
210H/A	lakierowane biały RAL 9003 antybakteryjne	76209	
	pln/m		

A = samoprzylepny

pakowane pojedynczo

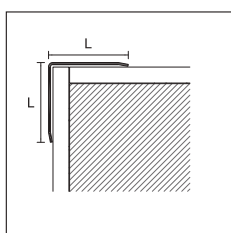

277/

PROCORNER M

długość = 300 cm - opakowanie 30 szt.

LxL

25x25

ART.	wykończenie	/SF	/A
ALUMINIUM			
	anodowane srebrne	77888	77894
220/	pln/m		
	lakierowane biały RAL 9003	77900	-
	pln/m		-

SF = nienawiercany A = samoprzylepny

pakowane pojedynczo

PROCORNER M

ALUMINIUM ANODOWANE SREBRNE

długość = 300 cm - opakowanie 30 szt.

ART.	wymiar LxL	kod	pln/m
277/SF/	20x20	76308	
277/A/ samoprzylepny	20x20	76309	
277/SF/	25x25	76318	
277/A/ samoprzylepny	25x25	76319	
277/SF/	30x30	76328	
277/A/ samoprzylepny	30x30	76329	

pakowane pojedynczo

Uzupełnić kod artykułu wymiarem L (np. 277/SF/ dla L= 20 stanie się 277/SF/20)

Na zamówienie możemy wykonać profile cerfix® procorner w innych wymiarach, niż wskazane w katalogu. W celu uzyskania dalszych informacji, prosimy o kontakt z naszym działem technicznym.

Sprzedaż pojedynczych sztuk patrz str. 288



775/A/40 stal nierdzewna błyszcząca AISI 304 DIN 1.4301

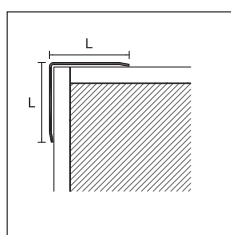

777/
776/

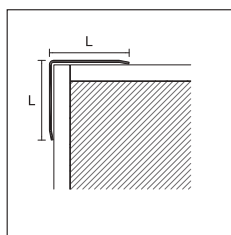

775/

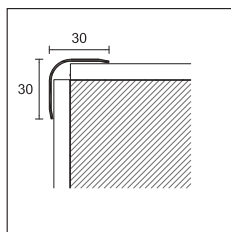

774/

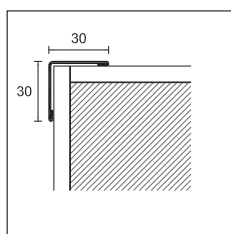

779/SF

PROCORNER M

STAL NIERDZEWNA BŁYSZCZĄCA AISI 430 DIN 1.4016

długość = 300 cm - grubość = 0,60 mm

ART.	wymiar LxL	kod	pln/m	opakowanie
777/SF/	15x15	76888		30
777/A/ samoprzylepny	15x15	76938		30
777/SF/	20x20	76898		30
777/A/ samoprzylepny	20x20	76948		30
777/SF/	25x25	76908		15
777/A/ samoprzylepny	25x25	76958		15
777/SF/	30x30	76918		20
777/A/ samoprzylepny	30x30	76968		20

długość = 200 cm - grubość = 1 mm

ART.	wymiar LxL	kod	pln/m	opakowanie
776/SF/	30x30	77004		20
776/A/ samoprzylepny	30x30	77044		20
776/SF/	40x40	77014		10
776/A/ samoprzylepny	40x40	77054		10
776/SF/	50x50	77024		10
776/A/ samoprzylepny	50x50	77064		10

długość = 270 cm - grubość = 1 mm

ART.	wymiar LxL	kod	pln/m	opakowanie
776/SF/	30x30	77008		10
776/A/ samoprzylepny	30x30	77048		10
776/SF/	40x40	77018		10
776/A/ samoprzylepny	40x40	77058		10
776/SF/	50x50	77028		5
776/A/ samoprzylepny	50x50	77068		5

STAL NIERDZEWNA BŁYSZCZĄCA AISI 304 DIN 1.4301

długość = 270 cm - grubość = 1 mm

ART.	wymiar LxL	kod	pln/m	opakowanie
775/SF/	30x30	77108		10
775/A/ samoprzylepny	30x30	77148		10
775/SF/	40x40	77118		10
775/SF/	50x50	77128		5
775/A/ samoprzylepny	50x50	77168		5

STAL NIERDZEWNA SATYNOWANA AISI 304 DIN 1.4301

długość = 270 cm - grubość = 1 mm

ART.	wymiar LxL	kod	pln/m	opakowanie
775/SF/	30x30	77110		10
775/SF/	50x50	77130		5

STAL NIERDZEWNA BŁYSZCZĄCA AISI 304 DIN 1.4301

długość = 270 cm - grubość = 1 mm

ART.	wymiar LxL	kod	pln/m	opakowanie
774/SF	30x30	77954		10

STAL NIERDZEWNA SATYNOWANA AISI 304 DIN 1.4301

długość = 270 cm - grubość = 1 mm

ART.	wymiar LxL	kod	pln/m	opakowanie
779/SF	30x30	77106		10

SF = nienawiercany A = samoprzylepny

Uzupełnić kod artykułu wymiarem L
(np. 777/SF/ dla L=15 stanie się 777/SF/15)

Na zamówienie możemy wykonać profile cerfix® prococorner w innych wymiarach, niż wskazane w katalogu. W celu uzyskania dalszych informacji, prosimy o kontakt z naszym działem technicznym.

Sprzedaż pojedynczych sztuk patrz str. 288

cerfix® procorner M - procorner P

Procorner M to profil zabezpieczający krawędzie i zapewniający ochronę przed wypadkami. Zalecany w szkołach, biurach, przedszkolach i przestrzeniach publicznych. Wykonany z błyszczącego mosiądzu, podkreśla wizualnie krawędzie okładziny.



076/A/30 mosiądz błyszczący

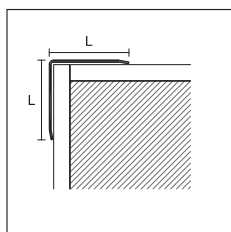

076/SF/
076/A/



PROCORNER M

MOSIĄDZ BŁYSZCZĄCY

długość = 270 cm - grubość = 1,00 mm

ART.	wymiar LxL	kod	pln/m	opakowanie
076/SF/	15x15	76800		30
076/A/ samoprzylepny	15x15	76840		15
076/SF/	20x20	76802		15
076/A/ samoprzylepny	20x20	76842		15
076/SF/	25x25	76806		15
076/A/ samoprzylepny	25x25	76846		10
076/SF/	30x30	76808		10
076/A/ samoprzylepny	30x30	76848		10

SF = nienawiercany A = samoprzylepny

Procorner P to profil osłaniający krawędzie i pełniący funkcję zabezpieczenia przeciwwypadkowego. Zalecany do takich pomieszczeń jak szkoły, biura, przedszkola, pomieszczenia publiczne; jest wykonany z miękkiego PVC w żywych kolorach, aby wyraźnie podkreślić krawędzie.



IP/40 PVC miękkie, kolor niebieski

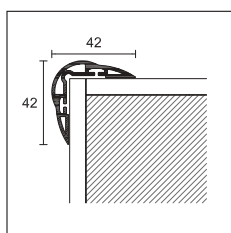

IP/40



PROCORNER P

długość = 270 cm - opakowanie 20 szt.

ART.	wykończenie	LxL
PVC MIĘKKIE		
	biały	95010
	żółty	95011
	czerwony	95012
	niebieski	95013
pln/m		

Uzupełnić kod artykułu wymiarem L (np. 076/SF/ dla L=15 stanie się 076/SF/15)

Na zamówienie możemy wykonać profile cerfix® procorner w innych wymiarach, niż wskazane w katalogu. W celu uzyskania dalszych informacji, prosimy o kontakt z naszym działem technicznym.

Artykuł IP/40 z PVC należy magazynować w pozycji poziomej

Sprzedaż pojedynczych sztuk patrz str. 288

PVC Line 8610 i 8611 to linia profili schodowych zabezpieczających krawędzie, wykonanych z odpornego na uderzenia spienionego PVC. Szybkie i łatwe w montażu, szczególnie nadają się do samodzielnego układania. Oferowane w wielu żywych kolorach, idealnie nadają się do szkół, przedszkoli i przestrzeni publicznych w ogólności.



8610 biały wzór 555

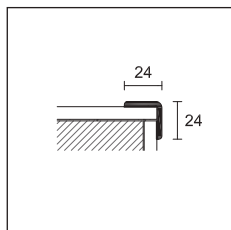

8610



PVC LINE

długość 300 cm - opakowanie 20/50 szt.

PVC SPIENIONE

ART.	wzory	wzory	wzory
	518 29810	536 29830	żółty 561 29848
	520 29812	540 29832	zielony 562 29850
	524 29814	542 29834	błękitny 563 29847
	525 29816	544 29836	czerwony 564 29849
8610	528 29818	545 29838	
	530 29820	biały 555 29840	
	531 29822	jasnoszary 556 29842	
	532 29824	czarny 557 29844	
	534 29828	antracyt 558 29846	

opakowanie 20 szt.

pln/m

opakowanie 50 szt.

pln/m

artykuły dostępne w opakowaniu zbiorczym

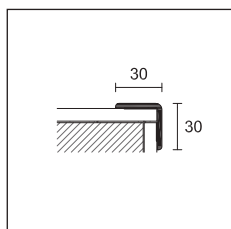

8611

PVC LINE

długość 300 cm - opakowanie 20/50 szt.

PVC SPIENIONE

ART.	wzory	wzory	wzory	wzory
	518 29910	biały 555 29940	żółty 561 29946	srebrne wzór 559 NEW 29949
8611	532 29924	jasnoszary 556 29942	zielony 562 29948	
	542 29934	czarny 557 29944	błękitny 563 29945	
	545 29938		czerwony 564 29947	

opakowanie 20 szt.

pln/m

opakowanie 50 szt.

pln/m

artykuły dostępne w opakowaniu zbiorczym



8610 wzór 532



8611 srebrne wzór 559

Dostępne są także listwy przypodłogowe w tych samych wzorach, patrz str. 221

Probord ILN ze stali nierdzewnej jest profilem zabezpieczającym narożniki zewnętrzne okładzin z płytek ceramicznych. Pasujący do profili Proround M, jest zalecany także jako zabezpieczenie przeciwwypadkowe oraz do pomieszczeń, w których wymagany jest wysoki poziom higieny, takich jak kuchnie, obiekty dla przemysłu spożywczego, szkoły, itp. Wersja ze stali nierdzewnej AISI 316 jest zalecana do basenów, centrów SPA i obiektów narażonych na działanie soli morskiej.



ILN/10 stal nierdzewna błyszcząca AISI 304 DIN 1.4301

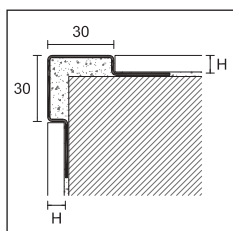

ILN/
ILNS/
ILNX/



PROBORD

długość = 270 cm - opakowanie 5 szt.

		H		
ART.	wykończenie	8	10	12,5
STAL NIERDZEWNA				
ILN/	stal nierdzewna błyszcząca AISI 304 - DIN 1.4301 <i>pln/m</i>	94997	94998	94999
ILNS/	stal nierdzewna satynowana AISI 304 - DIN 1.4301 <i>pln/m</i>	94984	94985	94986
ILNX/	stal nierdzewna AISI 316 - DIN 1.4404 <i>pln/m</i>	94987	94988	94989

pakowane pojedynczo

Probord IL, ILE i ILES charakteryzuje się bardziej zaokrąglonym narożnikiem w stosunku do modelu ILN. System mocowania z pojedynczą listwą ułatwia prawidłowe dopasowanie profilu, nawet w przypadku nieregularnych narożników i powierzchni.



IL/10 stal nierdzewna błyszcząca AISI 304 DIN 1.4301

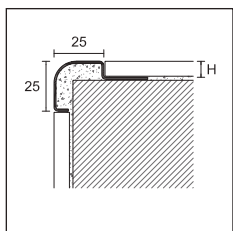

IL/



PROBORD

długość = 270 cm - opakowanie 10 szt.

		H		
ART.	wykończenie	8	10	12,5
STAL NIERDZEWNA				
IL/	stal nierdzewna AISI 304 - DIN 1.4301 <i>pln/m</i>	94994	94995	94996

pakowane pojedynczo

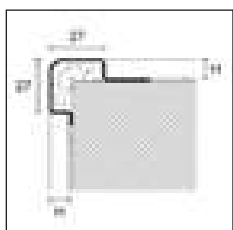

ILE/
ILES/

PROBORD

długość = 270 cm - opakowanie 5 szt.

		H		
ART.	wykończenie	10		
STAL NIERDZEWNA				
ILE/10	stal nierdzewna błyszcząca AISI 304 - DIN 1.4301 <i>pln/m</i>	95002		
ILES/10	stal nierdzewna satynowana AISI 304 - DIN 1.4301 <i>pln/m</i>	95003		

pakowane pojedynczo

Dostępne także w innych wysokościach oraz w wersji ze stali nierdzewnej AISI 316 - DIN 1.4404.

Uzupełnić kod artykułu wymiarem H (np. ILN/ dla H=8 stanie się ILN/8)

Na zamówienie możemy wykonać profile cerfix® probord ILN/ i IL/ w innych wymiarach, niż wskazane w katalogu.

W celu uzyskania dalszych informacji, prosimy o kontakt z naszym działem technicznym.

Sprzedż pojedynczych sztuk patrz str. 288

Cerfix® Protop to profil zabezpieczający i wykończeniowy do narożników zewnętrznych blatów roboczych i kuchni z okładziną ceramiczną. Zalecany także do podestów i stopni schodowych wykonanych z płytek ceramicznych.



TOP/A/10 aluminium anodowane srebrne

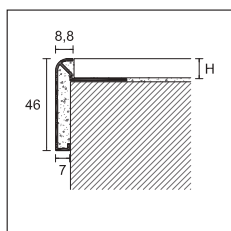

TOP/A/
TOP/TM/



PROTOP

długość = 270 cm - opakowanie 10 szt.

		H	
ART.	wykończenie	10	12
ALUMINIUM			
TOP/A/	anodowane srebrne	86050	86060
	<i>pln/m</i>		
TOP/TM/	anodowane tytan	86052	86062
	<i>pln/m</i>		
TOP/TM/	polerowane satynowane tytan	86051	86061
	<i>pln/m</i>		

pakowane pojedynczo

NAROŻNIK ZEWNĘTRZNY - opakowanie 2 szt.

ART.	wykończenie	90°	135°	90°	135°
ALUMINIUM					
TOP/ E	anodowane srebrne	86074	86072	86074	86072
	anodowane tytan	86080	86082	86080	86082
TOP/ETM	<i>pln/szt.</i>				
	polerowane satynowane tytan	86075	86073	86075	86073
TOP/ETM	<i>pln/szt.</i>				

NAROŻNIK WEWNĘTRZNY - opakowanie 2 szt.

ART.	wykończenie	90°	135°	90°	135°
ALUMINIUM					
TOP/ I	anodowane srebrne	86078	86076	86078	86076
	anodowane tytan	86081	86083	86081	86083
TOP/ ITM	<i>pln/szt.</i>				
	polerowane satynowane tytan	86079	86077	86079	86077
TOP/ ITM	<i>pln/szt.</i>				

artykuły dostępne w opakowaniu zbiorczym



TOP/A/10 + TOP/90/E + TOP/135/I aluminium anodowane srebrne

Uzupełnić kod artykułu wymiarem H (np. TOP/A/ dla H=10 stanie się TOP/A/10)

Sprzedaż pojedynczych sztuk patrz str. 288





listwy i profile dekoracyjne

Linia listew dekoracyjnych umożliwia dużą różnorodność wykończeń i tworzenie niekończących się kombinacji estetycznych, mogących sprostać wszelkim gustom architektonicznym - od klasyki po nowoczesność. Można je stosować we wszystkich pomieszczeniach wyłożonych płytkami ściennymi: od kuchni do łazienki, od salonów do wielkich galerii handlowych.

Prolist to linia listew ozdobnych, zaprojektowanych do tworzenia stylowych i efektownych koncepcji estetycznych na ścianach pokrytych płytkami ceramicznymi. Dostępne są wersje z różnych materiałów i w rozmaitych wykończeniach kolorystycznych. W celu uzyskania eleganckich i wyszukanych połączeń, mogą być zestawiane z profilami z gamy Protrim i Proangle.



LDB/20 aluminium polerowane błyszczące srebrne

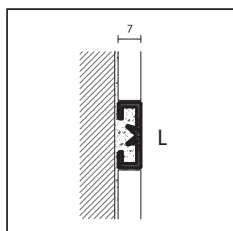

PROLIST

długość = 270 cm - opakowanie 20 szt.

		L x H				
ART.	wykończenie	10x7	15x7	20x7	25x7	
ALUMINIUM						
LDA/	anodowane srebrne		93255	93215	93220	93256
	<i>pln/m</i>					
LDB/	polerowane błyszczące srebrne		93258	93219	93224	93259
LDT/	polerowane błyszczące tytan		93257	93218	93223	93268
	<i>pln/m</i>					
LDS/	polerowane satynowane srebrne		93240	93216	93221	93244
	polerowane satynowane złote		93241	93217	93222	93245
LDTM/	polerowane satynowane tytan		93266	93211	93225	93246
LDRS/	polerowane satynowane miedź		93242	93267	93229	93269
	<i>pln/m</i>					
LDAG/	polerowane drapane srebrne		93263	93214	93228	93243
	<i>pln/m</i>					
ALUMINIUM LAKIEROWANE						
LDV/	biały stone		-	-	93207	-
	czarny stone		-	-	93209	-
	<i>pln/m</i>					

pakowane pojedynczo

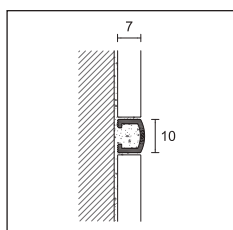

LB/B/10

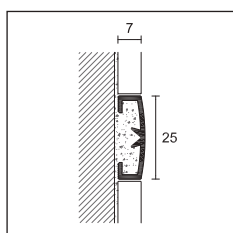

LB/A
LB/B/25

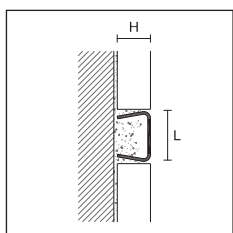

LA/I/
LA/IS/

PROLIST

długość = 270 cm - opakowanie 20 szt.

		L x H	
ART.	wykończenie	10x7	25x7
ALUMINIUM			
LB/A	anodowane srebrne	-	93270
	<i>pln/m</i>	-	
LB/B/	polerowane błyszczące srebrne	93252	93272
	polerowane błyszczące złote	93253	93273
	<i>pln/m</i>		

pakowane pojedynczo

PROLIST

długość = 270 cm - opakowanie 10 szt.

		L x H			
ART.	wykończenie	10x10	15x10	25x10	
STAL NIERDZEWNA					
LA/I/	stal nierdzewna błyszcząca AISI 304 DIN 1.4301		93283	93284	93285
	<i>pln/m</i>				
LA/IS/	stal nierdzewna satynowana AISI 304 DIN 1.4301		93296	93297	93298
	<i>pln/m</i>				

pakowane pojedynczo

Uzupełnić kod artykułu wymiarem L (np. LDA/ dla L=10 stanie się LDA/10)

Listwy ze stali nierdzewnej: inne wymiary na zamówienie, minimum 108 m

Sprzedaż pojedynczych sztuk patrz str. 288

listwy i profile dekoracyjne metal line AF - prolist x design

Metal Line AF M Design to dekoracyjna listwa aluminiowa charakteryzująca się nowoczesnymi i minimalistycznymi liniami, która dzięki szczególnemu kształtowi tworzy elegancki cień przecinający okładzinę ceramiczną.



AF/1 aluminium anodowane srebrne

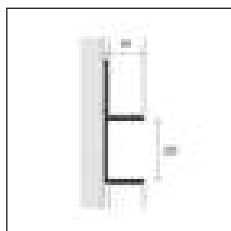

AF/1



METAL LINE AF - M DESIGN

długość = 270 cm - opakowanie 10 szt.

ART.	wykończenie	6	10	12,5
ALUMINIUM				
	anodowane srebrne		13198	13199
	<i>pln/m</i>			
AF/1/	anodowane tytan		13201	13203
	lakierowane biały błyszczący RAL 9010		13196	13197
	<i>pln/m</i>			

pakowane pojedynczo

Prolist jest dostępny w pięciu oryginalnych wykończeniach X Design. X Design w wykonaniu z aluminium anodowanego charakteryzuje się wyjątkowym satynowym wykończeniem i oryginalną kolorystyką, która otwiera przed projektantami wnętrz i architektami szeroki wachlarz możliwości połączeń chromatycznych w oparciu o najnowsze trendy we współczesnym wzornictwie.



LDAD aluminium anodowane kolor węgiel

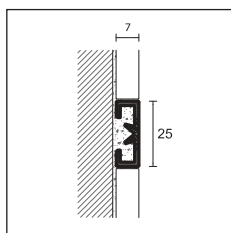

LDAD



PROLIST - X DESIGN

długość = 270 cm - opakowanie 10 szt.

ART.	wykończenie	25x7
ALUMINIUM ANODOWANE		
	platyna	
	tytan	
LDAD	brązowy	
	ciemnobrązowy	
	węgiel	
	<i>pln/m</i>	

pakowane pojedynczo



Podświetlana listwa dekoracyjna – patrz str. 232



cerfix® C design

C Design jest linią profili z wysokiej półki, wysadzanych kryształami Swarovski®. Zestawienie chromowanego profilu i kryształu zwiększa świetlistość linii i nadaje elegancji każdemu pomieszczeniu.



UKC/10 mosiądz chromowany + kryształy Swarovski®

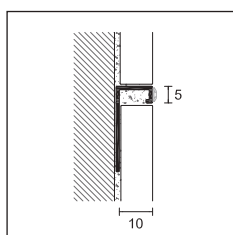

DJKC/10



PRODECOR - C DESIGN

długość = 270 cm - opakowanie 5 szt.

H

ART. **wykończenie** **10**

MOSIĄDZ CHROMOWANY

mosiądz chromowany + kryształy Swarovski®

13300

pln/m

DJKC/10

mosiądz chromowany + kryształy Swarovski®

13302

pln/m

pakowane pojedynczo



DJKC/10 mosiądz chromowany + kryształy Swarovski® (kod. 13300)



DJKC/10 mosiądz chromowany + kryształy Swarovski® (kod. 13302)

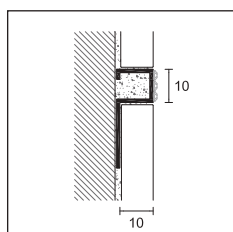

UKC/10

PROSTYLE - C DESIGN

długość = 270 cm - opakowanie 5 szt.

H

ART. **wykończenie** **10**

MOSIĄDZ CHROMOWANY

UKC/10 mosiądz chromowany + kryształy Swarovski®

13310

pln/m

pakowane pojedynczo



UKC/10 mosiądz chromowany + kryształy Swarovski®

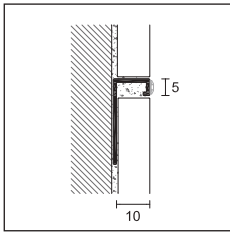

DJKGC/10

**PRODECOR - C DESIGN**

długość = 270 cm - opakowanie 5 szt.

H**ART. wykończenie****10****MOSIĄDZ****DJKGC/10** mosiądz złożony 24K
+ kryształy Swarovski®

13402

pln/m

pakowane pojedynczo

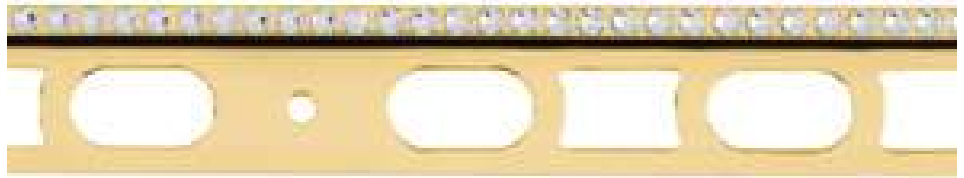

DJKGC/10 mosiądz złożony 24K + kryształy Swarovski®

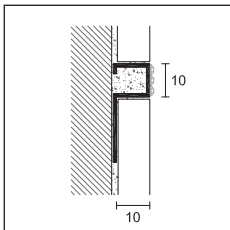

UKGC/10

PROSTYLE - C DESIGN

długość = 270 cm - opakowanie 5 szt.

H**ART. wykończenie****10****MOSIĄDZ****UKGC/10** mosiądz złożony 24K
+ kryształy Swarovski®

13410

pln/m

pakowane pojedynczo

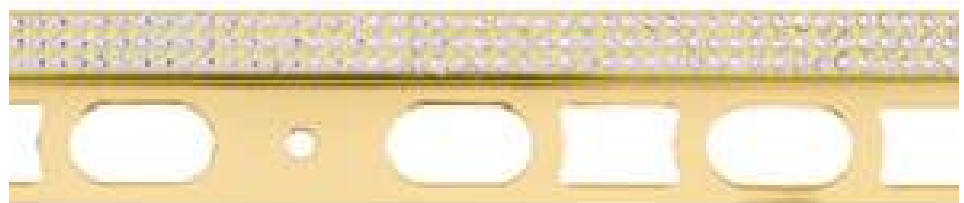

UKGC/10 mosiądz złożony 24K + kryształy Swarovski®

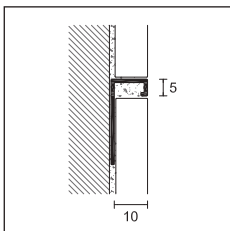

DJKGC/10

PRODECOR - C DESIGN

długość = 270 cm - opakowanie 5 szt.

H**ART. wykończenie****10****MOSIĄDZ****DJKGC/10** mosiądz złożony 24K

12902

pln/m

pakowane pojedynczo

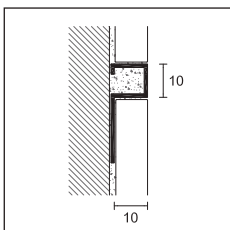

UKG/10

PROSTYLE - C DESIGN

długość = 270 cm - opakowanie 5 szt.

H**ART. wykończenie****10****MOSIĄDZ****UKG/10** mosiądz złożony 24K

12910

pln/m

pakowane pojedynczo





profile narożne wewnętrzne

Linia profili do łączenia obwodowego posadzki z okładziną ścienną. Profile te zostały zaprojektowane w taki sposób, aby wyeliminować kąty proste. Można je stosować podczas montażu podłóg lub do posadzek ułożonych wcześniej. Zapewniają wysoką higienę w pomieszczeniach prywatnych i publicznych, takich jak szpitale, obiekty dla przemysłu spożywczego, centra SPA, baseny i kuchnie przemysłowe.

Proround M z aluminium jest profilem łączącym posadzkę z okładziną ścienną. Obowiązujące wymagania higieniczno-sanitarne, wprowadzone przez normy europejskie, przewidują wyeliminowanie kątów prostych, poprzez zastosowanie wyoblonych profili ułatwiających sprzążanie, aby uniknąć gromadzenia się zabrudzeń stanowiących potencjalne siedlisko bakterii.



GA/10 aluminium anodowane srebrne

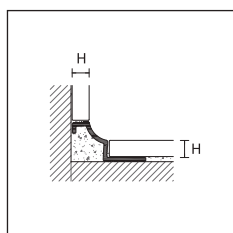

GA/4

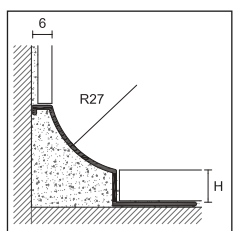

GA/8-10-12
GV/

PROROUND M

długość = 270 cm - opakowanie 10 szt.

		H			
ART.	wykończenie	4,5	8	10	12
ALUMINIUM					
GA/	anodowane srebrne	95730	95031	95032	95033
	<i>pln/m</i>				
GV/	lakierowane biały RAL 9003	-	95071	95072	95073
	<i>pln/m</i>	-			

pakowane pojedynczo- GA/4 opakowanie 20 szt.

NAROŻNIK ZEWNĘTRZNY

opakowanie 5 szt.

		H	
ART.	wykończenie	4,5	8 - 10 - 12
ALUMINIUM			
GTA/E	anodowane srebrne	-	95075
	<i>pln/szt.</i>	-	
GTV/E	lakierowane biały RAL 9003	-	95083
	<i>pln/szt.</i>	-	

NAROŻNIK WEWNĘTRZNY

opakowanie 5 szt.

		H	
ART.	wykończenie	4,5	8 - 10 - 12
ALUMINIUM			
GTA/I	anodowane srebrne	-	95077
	<i>pln/szt.</i>		
GTV/I	lakierowane biały RAL 9003	-	95085
	<i>pln/szt.</i>	-	

artykuły dostępne w opakowaniu zbiorczym

Uzupełnić kod artykułu wymiarem H (np. GA/ dla H=8 stanie się GA/8)

Artykuły GV - inne kolory na zamówienie przy minimalnej ilości 540 m każdego koloru

Sprzedaż pojedynczych sztuk patrz str. 288



GTA/E aluminium anodowane srebrne



GTA/I aluminium anodowane srebrne



GA/4 aluminium anodowane srebrne

Proround M GAN/ to aluminiowy profil do łączenia podłogi z okładziną ścienną, charakteryzujący się promieniem 17 mm. GVNH/ wyposażony jest w certyfikowaną technologię antybakteryjną (zgodnie z testem JIS Z 2801:2000 uznawanym na arenie międzynarodowej), która umożliwia zredukowanie nawet o 99% najgroźniejszych bakterii, zapewniając optymalny poziom higieny w czasie.



GAN/10 aluminium anodowane srebrne

NEW PROROUND M

długość = 270 cm - opakowanie 10 szt.

		H		
ART.	wykończenie	8	10	12,5
ALUMINIUM				
GAN/	anodowane srebrne	95034	95035	95036
<i>pln/m</i>				
GVNH/	lakierowane biały RAL 9003 antybakteryjne	95037	95038	95039
<i>pln/m</i>				

pakowane pojedynczo

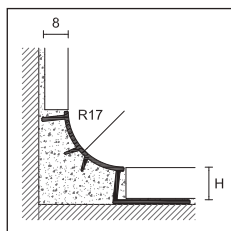

GAN/
GVNH/



NAROŻNIK ZEWNĘTRZNY / WEWNĘTRZNY / TRÓJRAMIENNY / ZAŚLEPKA

opakowanie 12 szt.

		dla wszystkich H			
ART.	wykończenie	GTP/E	GTP/I	GTP/T	GTP/C
POLIPROPYLEN					
	lakierowane srebrne	95121	95122	95123	95124
<i>pln/szt.</i>					
	lakierowane biały RAL 9003	95125	95126	95127	95128
<i>pln/szt.</i>					

artykuły dostępne w opakowaniu zbiorczym



GTP/E polipropylen lakierowany srebrny

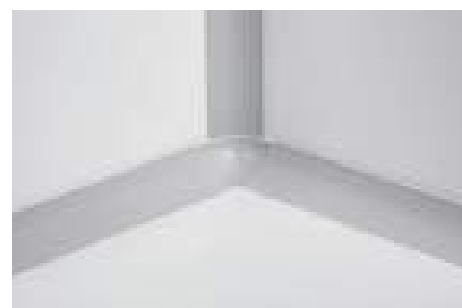

GTP/T polipropylen lakierowany srebrny

Proround M ze stali nierdzewnej jest profilem łączącym, wykorzystywanym w pomieszczeniach, w których wymagana jest szczególna troska o wysoki poziom higieny (na przykład w gabinetach lekarskich, obiektach dla przemysłu spożywczego, na basenach, w centrach SPA, kuchniach przemysłowych, szpitalach, itp.). W szczególności wykonanie w jakości AISI 316 DIN 1.4404 charakteryzuje się wysoką odpornością na korozję i z tego względu zalecane jest do zastosowań w obszarach narażonych na zwiększone działanie substancji chemicznych oraz w strefach nadmorskich.



GIN/10 + ILN/10 stal nierdzewna błyszcząca AISI 304 DIN 1.4301

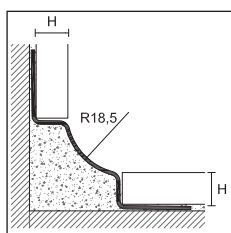

GIN 8/10/11

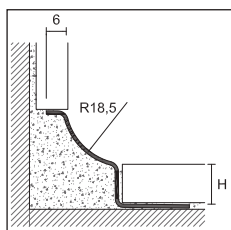

GIN/SA



PROROUND M

długość = 270 cm - opakowanie 10 szt.

ART.	wykończenie	8	10	11	12,5	15
STAL NIERDZEWNA						
GIN/	stal nierdzewna błyszcząca AISI 304 DIN 1.4301 <i>pln/m</i>	95046	95047	95045	-	-
GINS/	stal nierdzewna satynowana AISI 304 DIN 1.4301 <i>pln/m</i>	95050	95051	95057	-	-
GINX/	stal nierdzewna AISI 316 DIN 1.4404 <i>pln/m</i>	95054	95055	-	-	-

pakowane pojedynczo

PROROUND M

długość = 270 cm - opakowanie 10 szt.

ART.	wykończenie	8	10	11	12,5	15
STAL NIERDZEWNA						
GIN/SA	stal nierdzewna błyszcząca AISI 304 DIN 1.4301 <i>pln/m</i>	-	NEW 95044	-	95048	95049
GINS/SA	stal nierdzewna satynowana AISI 304 DIN 1.4301 <i>pln/m</i>	-	-	-	95052	-
GINX/SA	stal nierdzewna AISI 316 DIN 1.4404 <i>pln/m</i>	-	-	-	95056	-

pakowane pojedynczo

NAROŻNIK ZEWNĘTRZNY-E

opakowanie 5 szt.		dla wszystkich H	opakowanie 5 szt.		dla wszystkich H
ART.	wykończenie		ART.		
STAL NIERDZEWNA					
GTIN/E	stal nierdzewna błyszcząca AISI 304 DIN 1.4301 <i>pln/szt.</i>	95059	GTIN/I		95058
GTINS/E	stal nierdzewna satynowana AISI 304 DIN 1.4301 <i>pln/szt.</i>	95063	GTINS/I		95062
GTINX/E	stal nierdzewna AISI 316 DIN 1.4404 <i>pln/szt.</i>	95067	GTINX/I		95066

NAROŻNIK TRÓJRAMIENNY-T

opakowanie 5 szt.		dla wszystkich H	ŁĄCZNIK-G		ZAŚLEPKI	
ART.	wykończenie		ART.	dla wszystkich H	ART.	
GTIN/T	stal nierdzewna błyszcząca AISI 304 DIN 1.4301 <i>pln/szt.</i>	95060	GTIN/G	95061	GTIN/C	95040
GTINS/T	stal nierdzewna satynowana AISI 304 DIN 1.4301 <i>pln/szt.</i>	95064	GTINS/G	95065	GTINS/C	95041
GTINX/T	stal nierdzewna AISI 316 DIN 1.4404 <i>pln/szt.</i>	95068	GTINX/G	95069	GTINX/C	95042

Uzupełnić kod artykułu wymiarem H (np. GIN/ dla H=8 stanie się GIN/8)

Cerfix® Proround M ze stali nierdzewnej; inne wymiary na zamówienie, minimum 540 m.

Sprzedż pojedynczych sztuk patrz str. 288

artykuły dostępne w opakowaniu zbiorczym

Proround P, wykonany z nietoksycznego i odpornego na uderzenia PVC, jest profilem łączącym posadzkę z okładziną ścienną. Obowiązujące wymagania higieniczno-sanitarne, wprowadzone przez normy europejskie, przewidują wyeliminowanie kątów prostych poprzez zastosowanie wyoblonych profili ułatwiających sprzątanie, aby uniknąć gromadzenia się zabrudzeń stanowiących potencjalne siedlisko bakterii. Modele posiadające pojedynczą listwę montażową mogą być użyte do łączenia podłóg i okładzin ściennych o różnych grubościach.



GP/10 PVC koekstrudowane kolor biały

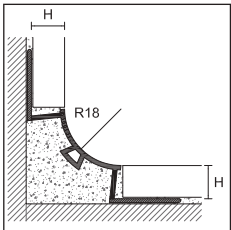

GP/

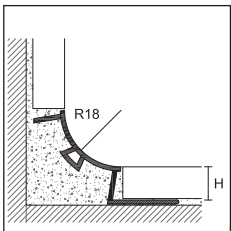

GPU/



PROROUND P

długość = 270 cm - opakowanie 20 szt.

ART.	H		H	
	GP/		GPU/	
wykończenie	8	10	10	12,5
PVC KOEKSTRUOWANE				
biały		95800	95801	95804
szary błyszczący RAL 7035		95805	95806	-
szary kamień RAL 7030		95810	95811	-
jasnobeżowy RAL 1019		95815	95816	-
pln/m				

NAROŻNIK ZEWNĘTRZNY/WEWNĘTRZNY/TRÓJRAMIENNY/ZASŁEPKA

opakowanie 12 szt.

ART.	dla wszystkich H			
	GTP/E	GTP/I	GTP/T	GTP/C
wykończenie				
POLIPROPYLEN				
biały		95852	95851	95850
szary błyszczący RAL 7035		95862	95861	95860
szary kamień RAL 7030		95872	95871	95870
jasnobeżowy RAL 1019		95882	95881	95880
pln/szt.				

artykuły dostępne w opakowaniu zbiorczym

Uzupełnić kod artykułu wymiarem H (np. GP/ dla H=8 stanie się GP/8)

Sprzedaż pojedynczych sztuk patrz str. 288



GTP/E polipropylen RAL 7035 szary błyszczący



GTP/T polipropylen RAL 7035 szary błyszczący



cerfix® proround

Proround M GIC/ i Proint PIN/ to dwa profile łączące ze stali nierdzewnej o zaokrąglonym, wyoblonym kształcie, do stosowania w pomieszczeniach, w których wymagana jest szczególna troska o wysoki poziom higieny.

Zamknięty kształt GIC/ jest wyjątkowo uniwersalny dzięki temu, że listwa montażowa skierowana jest do wewnątrz.

Wyjątkowy przekrój PIN/ ułatwia połączenia kątowe między okładziną ścian a podłogą, zapewniając dylatację kątową pomiędzy obiema powierzchniami.



GIC/8 stal nierdzewna błyszcząca AISI 304 DIN 1.4301

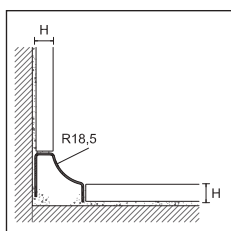

GIC/



PROROUND M

długość = 270 cm - opakowanie 5 szt.

ART. wykończenie

H

8

STAL NIERDZEWNA

GIC/ stal nierdzewna błyszcząca AISI 304 DIN 1.4301

95140

pln/m

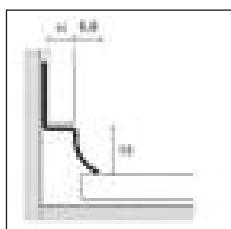

PIN/



PROINT

długość = 270 cm - opakowanie 10 szt.

ART. wykończenie

H

10

12,5

STAL NIERDZEWNA

PIN/ stal nierdzewna błyszcząca AISI 304 - DIN 1.4301

85392

85394

pln/m

pakowane pojedynczo



PIN/10 stal nierdzewna błyszcząca AISI 304 DIN 1.4301

Uzupełnić kod artykułu wymiarem H (np. GIC/ dla H=8 stanie się GIC/8)

Możemy wykonać profile Cerfix Proround GIC/ w innych wymiarach, do podłóg i okładzin o różnej grubości. W celu uzyskania dalszych informacji, prosimy o kontakt z naszym działem technicznym.

Sprzedż pojedynczych sztuk patrz str. 288

Proint PIA/ i PI/ to linia profili z aluminium i PVC, idealnych jako łączenie obwodowe między okładziną ścian a posadzką lub jako dylatacja obwodowa.

Zastosowanie Proint PIA/ i PI/ umożliwia uniknięcie użycia silikonu, co, oprócz korzyści estetycznych, zapewnia także odpowiedni poziom higieny mimo upływu czasu.

Wyjątkowy przekrój linii PROINT ułatwia połączenia kątowe między okładziną ścian a podłogą, zapewniając dylatację kątową pomiędzy obiema powierzchniami.



PIA/9 aluminium anodowane srebrne

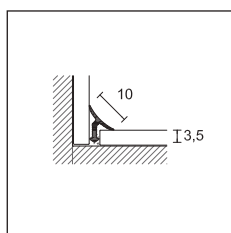

PIA/3

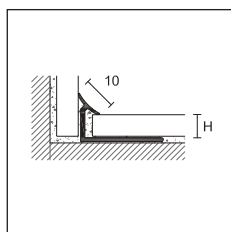

PIA/
PI/

PROINT

długość = 270 cm - opakowanie 20 szt.

ART.	wykończenie	H			
		3,5	7	9	12
ALUMINIUM					
PIA/	anodowane srebrne	95431	95430	95432	95429

pln/m

pakowane pojedynczo

PROINT

długość = 270 cm - opakowanie 20 szt.

ART.	wykończenie	H	
		7	9
PVC KOEKSTRUOWANE			
	śnieżnobiały	95396	95398
	biały	95400	95402
	biało-kremowy RAL 9001	-	95406
	kość słoniowa RAL 1015	-	95418
PI/	jasnobeżowy RAL 1019	-	95410
	szary kamień RAL 7030	-	95422
	szary popielaty RAL 7038	-	95433
	szary błyszczący RAL 7035	-	95414

opakowanie 20 szt.
pln/m

opakowanie 100 szt.
pln/m

artykuły dostępne w opakowaniu zbiorczym - aby zamówić opakowanie 100 szt. dodaj do kodu artykułu oznaczenie /100

Uzupełnić kod artykułu wymiarem H (np. PIA/ dla H=7 stanie się PIA/7)

Artykuły PI/ - inne kolory i wersje marmurkowe na zamówienie przy minimalnej ilości 2700 m każdego koloru

Sprzedaż pojedynczych sztuk patrz str. 288



PI/9 PVC kolor biały



PIA/3 aluminium anodowane srebrne

Proround B z aluminium i PVC to wyoblone profile obwodowe, zaprojektowane specjalnie do łączenia okładzin ściennych z już ułożonymi podłogami. Produkty te są optymalnym rozwiązaniem w przypadku renowacji i umożliwiają zapewnienie zgodności z przepisami higienicznymi.

BLAH/ wyposażony jest w certyfikowaną technologię antybakteryjną (zgodnie z testem JIS Z 2801:2000 uznawanym na arenie międzynarodowej), która umożliwia zredukowanie nawet o 99% najgroźniejszych bakterii, zapewniając optymalny poziom higieny w czasie.



BLA/20 aluminium anodowane srebrne

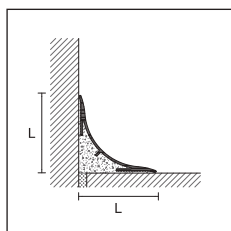

BLA/
BLAH/

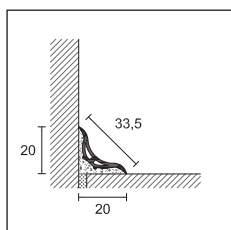

BL/20

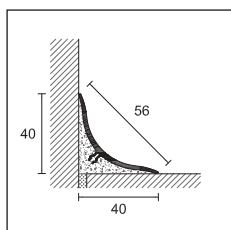

BL/40

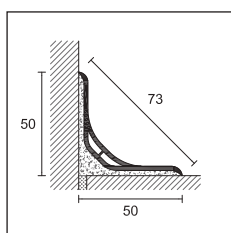

BL/50



akcesoria z polipropylenu

PROROUND B

długość = 270 cm - opakowanie 20 szt.

		LxL		
ART.	wykończenie	20x20	40x40	50x50
ALUMINIUM				
BLA/	anodowane srebrne	95570	95580	-
	<i>pln/m</i>			-
ALUMINIUM LAKIEROWANE ANTYBAKTERYJNE				
BLAH/	lakierowane biały RAL 9003 antybakteryjne	95572	95582	-
	<i>pln/m</i>			-

pakowane pojedynczo

PROROUND B

długość = 270 cm - opakowanie 20 szt.

		LxL		
ART.	wykończenie	20x20	40x40	50x50
PVC				
BL/	biały	95550	95500	95551
	<i>pln/m</i>			

AKCESORIA Z POLIPROPYLENU OPAK. 8 szt. 4 szt. 4 szt.

NAROŻNIK ZEWNĘTRZNY POLIPROPYLEN

GBL/ /E	srebrny	95574	95584	-
	biały	95556	95510	95552
	<i>pln/szt.</i>			

NAROŻNIK WEWNĘTRZNY POLIPROPYLEN

GBL/ /I	srebrny	95576	95586	-
	biały	95557	95512	95553
	<i>pln/szt.</i>			

NAROŻNIK TRÓJRAMIENNY POLIPROPYLEN

GBL/ /T	srebrny	-	95588	-
	biały	-	95511	95554
	<i>pln/szt.</i>	-		

ZAŚLEPKA PRAWA-LEWA, POLIPROPYLEN

GBL/ /C	srebrny	95578	95590	-
	biały	95558	95513	95555
	<i>pln/szt.</i>			

artykuły dostępne w opakowaniu zbiorczym - artykuł GBL/ /C opakowanie 16 szt. (20x20) i 8 szt. (40x40 i 50x50)

Uzupełnić kod artykułu wymiarem L (np. BLA/ dla L= 20 stanie się BLA/20)
Sprzedaż pojedynczych sztuk patrz str. 288

Proround B ze stali nierdzewnej to wyblone profile obwodowe, zaprojektowane specjalnie do łączenia okładzin ściennych z już ułożonymi podłogami. Produkty te są optymalnym rozwiązaniem w przypadku renowacji i umożliwiają zapewnienie zgodności z przepisami higienicznymi.

Wykonanie ze stali nierdzewnej jest szczególnie odporne na działanie czynników organicznych i nieorganicznych i w związku z tym zalecane do pomieszczeń szpitalnych, obiektów dla przemysłu spożywczego i chemicznego.



BI/40 stal nierdzewna AISI 304 DIN 1.4301

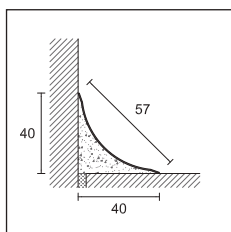

BI/40
BI/40/A



PROROUND B

długość = 270 cm - opakowanie 20 szt.

LxL

ART. wykończenie 40x40

STAL NIERDZEWNA

BI/40	stal nierdzewna AISI 304 DIN 1.4301 <i>pln/m</i>		94992
BI/40/A samoprzylepny	stal nierdzewna AISI 304 DIN 1.4301 <i>pln/m</i>		94993

AKCESORIA Z POLIPROPYLENU CHROMOWANEGO OPAK. 4 SZT.

NAROŻNIK ZEWNĘTRZNY POLIPROPYLEN

GTL/E	polipropylen efekt chromowania <i>pln/szt.</i>		95515
--------------	--	--	-------

NAROŻNIK WEWNĘTRZNY POLIPROPYLEN

GTL/I	polipropylen efekt chromowania <i>pln/szt.</i>		95517
--------------	--	--	-------

NAROŻNIK TRÓJRAMIENNY POLIPROPYLEN

GTL/T	polipropylen efekt chromowania <i>pln/szt.</i>		95516
--------------	--	--	-------

ZAŚLEPKA PRAWA-LEWA, POLIPROPYLEN

GTL/C	polipropylen efekt chromowania <i>pln/szt.</i>		95518
--------------	--	--	-------

artykuły dostępne w opakowaniu zbiorczym



narożnik zewnętrzny

narożnik trójramienny



narożnik wewnętrzny

zaślepka prawa - lewa



odpływy i systemy łazienkowe

Profilpas oferuje szeroką gamę rozwiązań do łazienek, łączących funkcjonalność i nowoczesny design. Systemy łazienkowe firmy Profilpas umożliwiają w szczególności budowanie pryszniców otwartych, dzięki bogatemu wyborowi odpływów – jak PP Drain Aqua, Thin Drain, Slim Drain i Smart Drain, które za pomocą maskownic w różnych stylach i wykończeniach można dostosować do indywidualnych wymagań – oraz studzienkom z gamy Q-Drain, również dostępnym w szerokim asortymencie modeli. Częścią oferty Profilpas do łazienek jest również linia Glass Profile, obejmująca profile do wstawiania szklanych ścianek działowych oraz do wykańczania powierzchni prysznica. Są one stosowane do zamaskowania 2% nachylenia posadzki.



PPdrain | Aqua

Odpływy PP Drain Aqua, wykonane ze stali nierdzewnej AISI 316 i wyposażone w opatentowany wyjmowany syfon z antybakteryjnego ABS, to idealna synteza piękna i praktyczności. Firma Profilpas zadbała o każdy aspekt projektu, produkcji i kontroli jakości, aby zaoferować produkt, który jest zawsze sprawny i doskonały pod względem estetycznym.

Odpływy PP Drain Aqua, wykonane z jednego kawałka materiału, bez spawania, wyróżniają się swoim designem i funkcjonalnością; te cechy nadają im elegancji oraz zapewniają prosty montaż i łatwe czyszczenie. Każdy element odpływu został szczegółowo przemyślany, aby w niewielkiej liczbie komponentów zawrzeć wszystko, co jest potrzebne do zagwarantowania maksymalnej łatwości montażu i konserwacji.

Estetyka



Elegancki i wyrafinowany design, z możliwością dostosowania dzięki szerokiej gamie maskownic i wykończeń.

Wyjmowany syfon

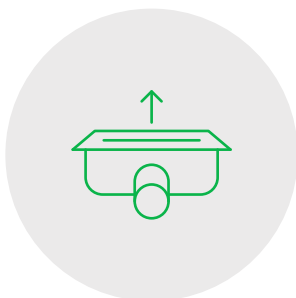

Syfon z możliwością inspekcji i łatwego demontażu dla zapewnienia maksymalnej funkcjonalności.

Łatwość montażu



Układanie i regulacja odpływu są uproszczone, co zapewnia szybką i łatwą instalację.

Czystość i higiena



Wyjmowany syfon z antybakteryjnego ABS ułatwia konserwację i umożliwia szybkie i skuteczne czyszczenie.



Esencja linearnego kształtu odpływu w połączeniu z pięknym licznym wykończeniem pozwala zaoferować rozwiązanie estetycznie doskonałe, które można dostosować do każdego projektu i dowolnego materiału (gres porcelanowy, marmur, mozaika, kamień naturalny...).

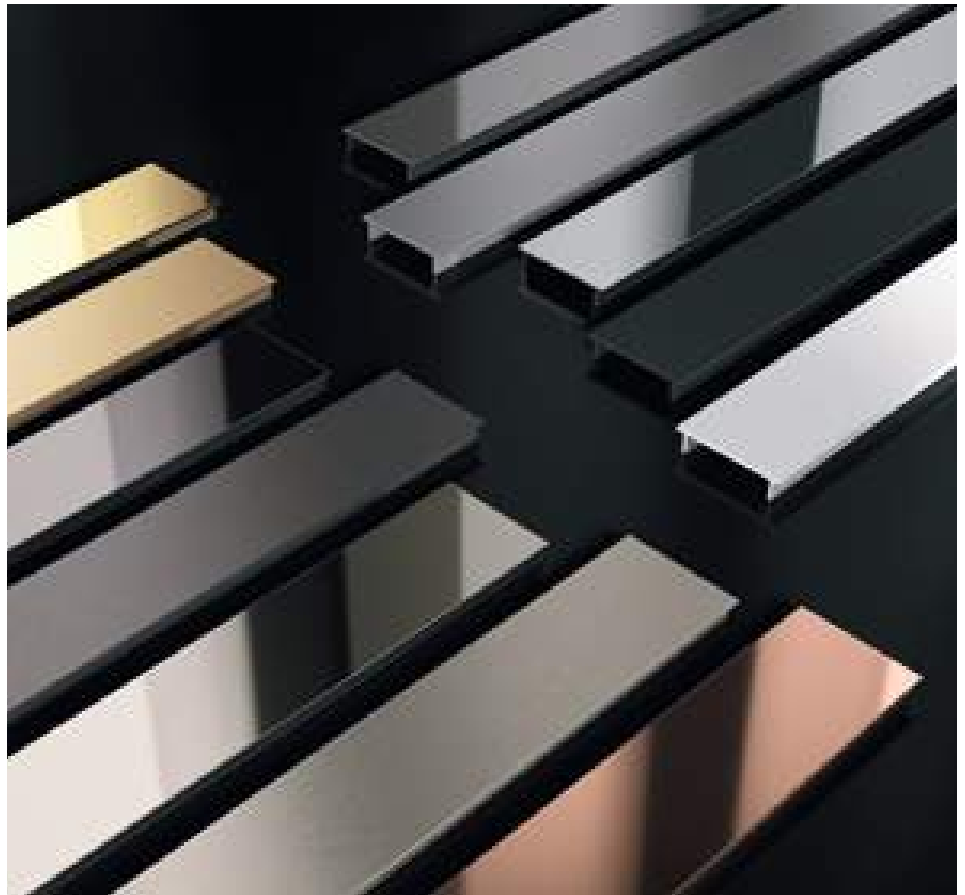

PP Drain Aqua

Dzięki odpływom prysznicowym PP Drain Aqua konserwacja i czyszczenie zostały maksymalnie uproszczone. Syfon wykonany z antybakteryjnego ABS jest wyjmowany i łatwy w konserwacji. Ponadto korpus ze stali nierdzewnej AISI 316 jest jednoczęściowy, nie posiada spawów ani ostrych krawędzi, co zapewnia maksymalną higienę i funkcjonalność. Odpływy te, zaprojektowane w celu skrócenia do minimum czasu montażu, są wyposażone w przyklejoną membranę hydroizolacyjną, wsporniki podporowe od 6 do 18 mm do regulacji wysokości maskownic oraz w styropianowe podstawy.



PP Drain Aqua

NEW PP DRAIN AQUA - Korpus odpływu z syfonem

ART.	wykończenie	L						
		60 cm	70 cm	80 cm	90 cm	100 cm	120 cm	
STAL NIERDZEWNA								
PP/	stal nierdzewna AISI 316 DIN 1.4404		22100	22101	22102	22103	22104	22105
<i>pln/szt.</i>								



pp drain aqua PP

NEW PP DRAIN AQUA - Korpus odpływu z rurą o śr. 50 mm

ART.	wykończenie	L						
		60 cm	70 cm	80 cm	90 cm	100 cm	120 cm	
STAL NIERDZEWNA								
PP50/	stal nierdzewna AISI 316 DIN 1.4404		22106	22107	22108	22109	22110	22111
<i>pln/szt.</i>								



pp drain aqua PP50

Korpus odpływu w wylotem bezpośrednim o śr. 40 mm dostępny na zamówienie.

Maskownica¹

Ramka²

Wsporniki z ABS

Filtr zatrzymujący włosy

Zdejmowana pokrywa z antybakteryjnego ABS

Wyjmowany syfon z antybakteryjnego ABS

Membrana hydroizolacyjna

Jednoczęściowy korpus odpływu ze stali nierdzewnej AISI 316

Podstawa z polistyrenu

Wylot odpływowy z antybakteryjnego ABS



¹ Dostępne różne rodzaje maskownic.

² Ramka tylko w modelu Classic Cover. Pozostałe maskownice nie mają ramki.

uzupełnić kod artykułu wymiarem L (np. PP/ dla L = 70 stanie się PP/70)

Maskownica Classic Cover wykonana ze stali nierdzewnej AISI 316, polerowanej lub satynowanej jest dostępna w różnych długościach (od 60 do 120 cm). Maskownica w komplecie z ramką i wspornikami do regulacji od 6 do 18 mm; odwracalna: po odwróceniu może być wyłożona płytkami (do 12 mm), co zapewnia estetyczną ciągłość z okładziną ścienną łazienki.



PP Drain Aqua - Classic Cover stal nierdzewna polerowana AISI 316 - DIN 1.4404

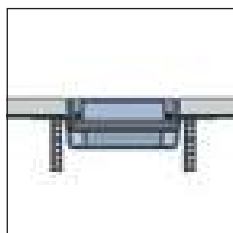

Classic Cover

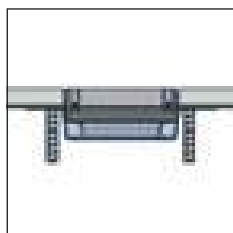

Classic Cover
Do wykładania
płytkami



Classic Cover stal nierdzewna satynowana
AISI 316 DIN 1.4404



pp drain aqua RF

NEW CLASSIC COVER - Grubość płytki od 6 do 18 mm

ART.	wykończenie	L						
		60 cm	70 cm	80 cm	90 cm	100 cm	120 cm	
STAL NIERDZEWNA								
XPC/	stal nierdzewna polerowana AISI 316 DIN 1.4404		22112	22113	22114	22115	22116	22117
	stal nierdzewna satynowana AISI 316 DIN 1.4404		22118	22119	22120	22121	22122	22123
<i>pln/szt.</i>								

Odwracalna maskownica Classic Cover – po odwróceniu może być wyłożona płytkami o grubości max. 12 mm.

NEW PP DRAIN AQUA RF - baza odpływu prysznicowego z syfonem i odwracalną pokrywą do posadzek żywicznych

ART.	wykończenie	L			
		60 cm	70 cm	80 cm	
STAL NIERDZEWNA					
PPRF/	stal nierdzewna AISI 316 DIN 1.4404		22170	22171	22172
<i>pln/szt.</i>					

Uzupełnić kod artykułu wymiarem L
(np. XPC/ dla L = 70 stanie się XPC/70)

PP Drain Aqua

Flat Cover, dostępna w różnych wykończeniach i długościach (od 60 do 120 cm) wyróżnia się idealnie płaskim i liniowym designem. Jest wyposażona we wsporniki regulacyjne, które pozwalają na dopasowanie jej do płytek o grubości od 6 do 18 mm.

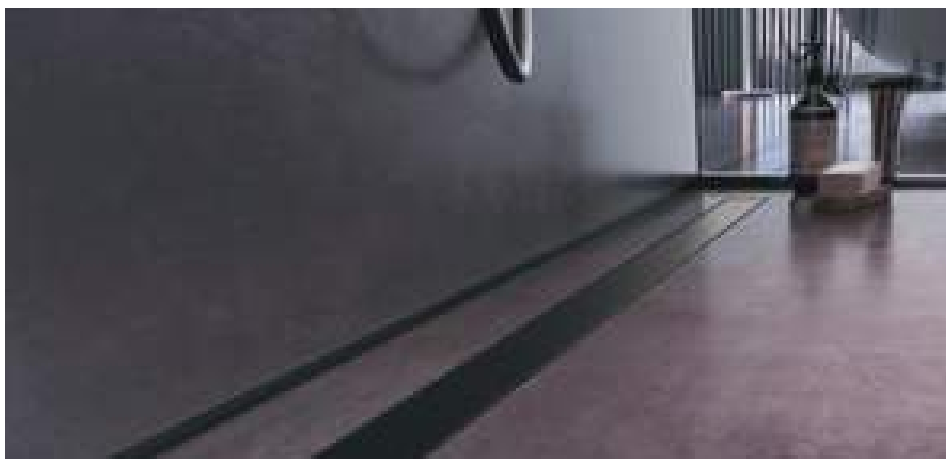

PP Drain Aqua - Flat Cover aluminium lakierowane kolor czarny matowy

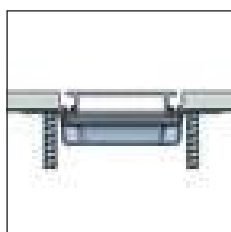

Flat Cover aluminium

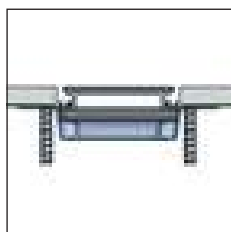

Flat Cover aluminium + stal nierdzewna



Flat Cover stal nierdzewna chromowana

NEW FLAT COVER - Grubość płytki od 6 do 18 mm

ART.	wykończenie	L						
		60 cm	70 cm	80 cm	90 cm	100 cm	120 cm	
ALUMINIUM + STAL NIERDZEWNA								
XPF/	stal nierdzewna polerowana AISI 316 DIN 1.4404		22136	22137	22138	22139	22140	22141
	stal nierdzewna satynowana AISI 316 DIN 1.4404		22142	22143	22144	22145	22146	22147
<i>pln/szt.</i>								
ALUMINIUM + STAL NIERDZEWNA CHROMOWANA								
XPF/	stal nierdzewna chromowana AISI 316 DIN 1.4404		22261	22262	22263	22264	22265	-
<i>pln/szt.</i>								
ALUMINIUM LAKIEROWANE								
XPF/	biały matowy		22148	22149	22150	22151	22152	-
	czarny matowy		22154	22155	22156	22157	22158	-
<i>pln/szt.</i>								
ALUMINIUM + STAL NIERDZEWNA								
XPF/	nikiel błyszczący		22226	22227	22228	22229	22230	-
	nikiel satynowany		22231	22232	22233	22234	22235	-
	złoto różowe polerowane		22236	22237	22238	22239	22240	-
	<i>pln/szt.</i>							
	grafit polerowany		22241	22242	22243	22244	22245	-
	grafit satynowany		22246	22247	22248	22249	22250	-
<i>pln/szt.</i>								
XPF/	złoto polerowane		22251	22252	22253	22254	22255	-
	złoto satynowane		22256	22257	22258	22259	22260	-
<i>pln/szt.</i>								



Flat Cover

Uzupełnić kod artykułu wymiarem L (np. XPF/ dla L = 70 stanie się XPF/70)

Design Cover wyróżnia się ze względu na absolutną elegancję projektu i centralny odpływ. Wykonana ze stali nierdzewnej AISI 316, polerowanej lub satynowanej jest dostępna w różnych długościach, od 60 do 120 cm.



PP Drain Aqua - Design Cover stal nierdzewna satynowana AISI 316 DIN 1.4404

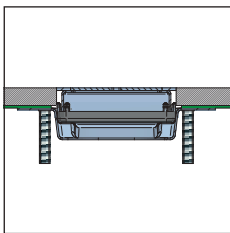

Design Cover



Design Cover

NEW DESIGN COVER - Grubość płytki od 6 do 18 mm

ART.	wykończenie	L						
		60 cm	70 cm	80 cm	90 cm	100 cm	120 cm	
STAL NIERDZEWNA								
XPD/	stal nierdzewna polerowana AISI 316 DIN 1.4404		22214	22215	22216	22217	22218	22219
	stal nierdzewna satynowana AISI 316 DIN 1.4404		22220	22221	22222	22223	22224	22225
<i>pln/szt.</i>								

Dzięki maskownicy Invisible Cover, brodzik i odpływ prysznicowy łączą się w jedno i idealnie komponują się z okładziną łazienki. Wykonana z naturalnego aluminium, dostępna w różnych długościach (od 60 do 120 cm), znika pod płytką, stając się całkowicie niewidoczna.



PP Drain Aqua - Invisible Cover

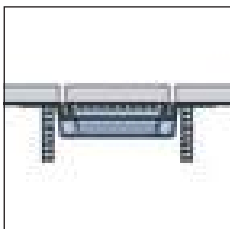

Invisible Cover



Invisible Cover

NEW INVISIBLE COVER

ART.	wykończenie	L						
		60 cm	70 cm	80 cm	90 cm	100 cm	120 cm	
ALUMINIUM								
XPI/	aluminium naturalne		22130	22131	22132	22133	22134	22135
<i>pln/szt.</i>								

Uzupełnić kod artykułu wymiarem L
(np. XPD/ dla L = 70 stanie się XPD/70)

thindrain

Thin Drain jest linią cienkich podłogowych odpływów prysznicowych przeznaczonych do szybkiego i łatwego montażu, co pozwala na dostosowanie przestrzeni prysznic do wszelkiego rodzaju okładzin. Syfon o małej grubości i wysokość odpływu wynosząca tylko 55 mm sprawiają, że odpływy prysznicowe Thin Drain są szczególnie zalecane do renowacji lub w miejscach, gdzie najważniejsze są lekkość i uniwersalność.

ZALETY

- Odpływ prysznicowy znajduje się w jednej linii z podłogą (brak barier architektonicznych)
- Możliwość montażu blisko ściany
- Wysokość odpływu prysznicowego 55 mm (więcej miejsca do ułożenia okładziny)
- Nadaje się do płytek o grubości do 12 mm
- Możliwość ułożenia płytek o grubości do 12 mm dzięki Tile Cover
- Odpływ prysznicowy posiada certyfikat EN 1253-1 (minimalna szybkość przepływu 24 l/min.)
- Wsparcie szybkiej instalacji
- Wbudowana wodoodporna membrana, zmniejszająca ryzyko infiltracji wody
- Syfon z wziernikiem do kontroli zabrudzenia
- Filtr zatrzymujący włosy i zabrudzenia
- Szybki montaż
- Adapter do odpływu 40-50 mm w zestawie.



classic cover - stal nierdzewna błyszcząca AISI 304 - DIN 1.4301



classic cover - stal nierdzewna satynowana AISI 304 - DIN 1.4301



cube cover - stal nierdzewna satynowana AISI 304 - DIN 1.4301



single line cover - stal nierdzewna błyszcząca AISI 304 - DIN 1.4301



THIN DRAIN - BAZA - opakowanie 10 szt.

ART.	wykończenie	60 cm	70 cm	80 cm	90 cm	100 cm	120 cm
STAL NIERDZEWNA							
THIN/	stal nierdzewna AISI 304 DIN 1.4301		19400	19401	19402	19403	19404
<i>pln/szt.</i>							

CLASSIC COVER - opakowanie 10 szt.

ART.	wykończenie	60 cm	70 cm	80 cm	90 cm	100 cm	120 cm
STAL NIERDZEWNA							
XTC/	stal nierdzewna satynowana AISI 304 DIN 1.4301		19410	19412	19414	19416	19418
	stal nierdzewna błyszcząca AISI 304 DIN 1.4301		19411	19413	19415	19417	19419
<i>pln/szt.</i>							

CUBE COVER - opakowanie 10 szt.

ART.	wykończenie	60 cm	70 cm	80 cm	90 cm
STAL NIERDZEWNA					
XTCC/	stal nierdzewna satynowana AISI 304 DIN 1.4301		19430	19431	19432
<i>pln/szt.</i>					

SINGLE LINE COVER - opakowanie 10 szt.

ART.	wykończenie	60 cm	70 cm	80 cm	90 cm
XTL/	stal nierdzewna błyszcząca AISI 304 DIN 1.4301		19440	19441	19442
<i>pln/szt.</i>					

TILE COVER - opakowanie 10 szt.

ART.	wykończenie	60 cm	70 cm	80 cm	90 cm
XTT/	stal nierdzewna AISI 304 DIN 1.4301		19450	19451	19452
<i>pln/szt.</i>					

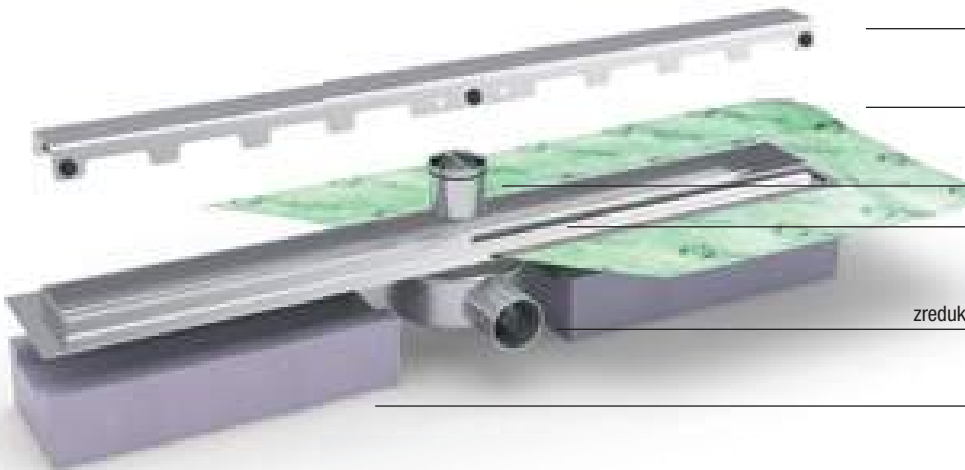

maskownica

wklejona membrana

wyjmowany wziernik kontrolny

odpływ liniowy

syfon ze stali nierdzewnej o zredukowanych wymiarach - wysokość kanału 55 mm

baza z polistyrenu ekstrudowanego

gwarancja 10 lat

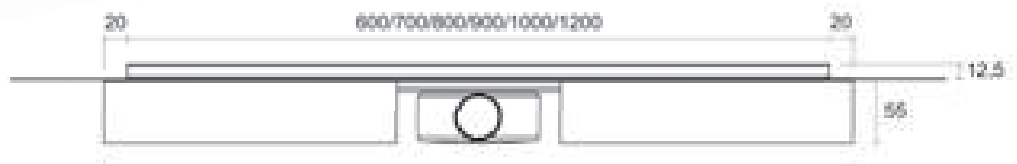

slimdrain



Slim Drain to linia podłogowych odpływów prysznicowych przeznaczonych do szybkiego i łatwego montażu. Wybierając Slim Drain Invisible dostosowujemy przestrzeń prysznicową do wszelkiego rodzaju i grubości okładzin. Zastosowanie syfonu o małej grubości i wysokości odpływu wynoszącej zaledwie 65 mm, sprawia, że odpływy Slim Drain są szczególnie zalecane do renowacji lub w pomieszczeniach, w których lekkość i wszechstronność są najważniejsze.

ZALETY

- Odpływ prysznicowy znajduje się w jednej linii z podłogą (brak barier architektonicznych)
- Możliwość montażu blisko ściany
- Wysokość odpływu prysznicowego 65 mm (więcej miejsca do ułożenia okładziny)
- Nadaje się do dowolnych grubości płytek (wersja Slim Invisible)
- Regulowana ramka (grubość 7-12,5 mm), z wyjątkiem Slim Invisible
- Odpływy prysznicowe z certyfikatem EN 1253-1 (minimalny przepływ 24 l/min.)
- Wbudowane wsporniki regulacyjne do łatwego poziomowania
- Wbudowana wodoodporna membrana, zmniejszająca ryzyko infiltracji wody
- Syfon z wziernikiem do kontroli zabrudzenia
- Filtr zatrzymujący włosy i zabrudzenia, - Adapter do odpływu 40-50 mm w zestawie.



classic cover - stal nierdzewna błyszcząca AISI 304 DIN 1.4301



classic cover - stal nierdzewna satynowana AISI 304 DIN 1.4301



cube cover - stal nierdzewna satynowana AISI 304 DIN 1.4301



single line cover - stal nierdzewna błyszcząca AISI 304 DIN 1.4301

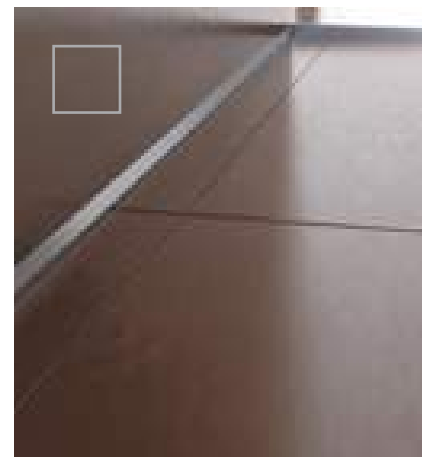

slim invisible - stal nierdzewna AISI 304 DIN 1.4301



SLIM DRAIN - BAZA - opakowanie 10 szt.

ART.	wykończenie		60 cm	70 cm	80 cm	90 cm	100 cm	120 cm
STAL NIERDZEWNA								
SLIM/	stal nierdzewna AISI 304 DIN 1.4301		19504	19506	19508	19510	19512	19514
<i>pln/szt.</i>								

CLASSIC COVER - opakowanie 10 szt.

ART.	wykończenie		60 cm	70 cm	80 cm	90 cm	100 cm	120 cm
STAL NIERDZEWNA								
XSC/	stal nierdzewna satynowana AISI 304 DIN 1.4301		19524	19526	19528	19530	19532	19534
	stal nierdzewna błyszcząca AISI 304 DIN 1.4301		19523	19525	19527	19529	19531	19533
<i>pln/szt.</i>								

CUBE COVER - opakowanie 10 szt.

ART.	wykończenie		60 cm	70 cm	80 cm	90 cm
STAL NIERDZEWNA						
XSCC/	stal nierdzewna satynowana AISI 304 DIN 1.4301		19544	19546	19548	19550
<i>pln/szt.</i>						

SINGLE LINE COVER - opakowanie 10 szt.

ART.	wykończenie		60 cm	70 cm	80 cm	90 cm
XSL/	stal nierdzewna błyszcząca AISI 304 DIN 1.4301		19563	19565	19567	19569
<i>pln/szt.</i>						

SLIM INVISIBLE - BAZA + MASKOWNICA - opakowanie 10 szt.

ART.	wykończenie		60 cm	70 cm	80 cm	90 cm
SLIM-I/	stal nierdzewna AISI 304 DIN 1.4301		19505	19507	19509	19511
<i>pln/szt.</i>						

regulowana ramka nie występuje w Slim Invisible



gwarancja 10 lat

smartdrain

Smart Drain to gama liniowych odpływów prysznicowych zlicowanych z płaszczyzną podłogi, które charakteryzują się łatwym i szybkim montażem oraz umożliwiają, dzięki zastosowaniu Smart Drain Invisible, realizację indywidualnego wystroju kabiny prysznicowej z użyciem okładziny dowolnego rodzaju i grubości. Dzięki wysokiej estetyce wykonania, dostępności w różnych rozmiarach i wysokości odpływu prysznicowego wynoszącej 75 mm, są one szczególnie odpowiednie do płytek wielkoformatowych w każdym pomieszczeniu.

ZALETY

- Montaż w linii z podłogą (brak barier architektonicznych)
- Możliwość montażu blisko ściany
- Wysokość odpływu prysznicowego 75 mm (więcej miejsca do ułożenia okładziny)
- Nadaje się do płytek o każdej grubości - (wersja Smart Invisible)
- Regulowana ramka (grubość 7-12,5 mm), z wyłączeniem Smart Invisible.
- Obrotowy syfon
- Odpływy prysznicowe z certyfikatem EN 1253-1 (minimalny przepływ 24 l/min)
- Wbudowane wsporniki regulacyjne do łatwego poziomowania.
- Wbudowana wodoodporna membrana zmniejszająca ryzyko infiltracji wody
- Dostępne w wykonaniu ze stali inox AISI 316 - DIN 14404
- Pokrywa Classic Cover z możliwością obrotu o 180°, aby wsunąć płytki
- Syfon z wziernikiem do kontroli zabrudzenia
- Filtr zatrzymujący włosy i zabrudzenia
- Szybki montaż.



classic cover - stal nierdzewna błyszcząca AISI 304 DIN 1.4301



classic cover - stal nierdzewna satynowana AISI 304 DIN 1.4301



cube cover - stal nierdzewna satynowana AISI 304 DIN 1.4301



double line cover - stal nierdzewna błyszcząca AISI 304 DIN 1.4301



smart invisible - stal nierdzewna AISI 304 DIN 1.4301



SMART DRAIN - BAZA - opakowanie 10 szt.

ART.	wykończenie		70 cm	80 cm	90 cm	100 cm	110 cm	120 cm
STAL NIERDZEWNA								
SMART/	stal nierdzewna AISI 304 DIN 1.4301 <i>pln/szt.</i>		19704	19706	19708	19710	19712	19714
SMART3/	stal nierdzewna AISI 316 DIN 1.4404 <i>pln/szt.</i>		19715	19716	19717	19718	-	-

CLASSIC COVER - opakowanie 10 szt.

ART.	wykończenie		70 cm	80 cm	90 cm	100 cm	110 cm	120 cm
STAL NIERDZEWNA								
XLC/	stal nierdzewna satynowana AISI 304 DIN 1.4301		19724	19726	19728	19730	19732	19734
	stal nierdzewna błyszcząca AISI 304 DIN 1.4301 <i>pln/szt.</i>		19723	19725	19727	19729	19731	19733
XLC3/	stal nierdzewna satynowana AISI 316 DIN 1.4404 <i>pln/szt.</i>		19741	19742	19743	19744	-	-

CUBE COVER - opakowanie 10 szt.

ART.	wykończenie		70 cm	80 cm	90 cm	100 cm	110 cm	120 cm
STAL NIERDZEWNA								
XLCC/	stal nierdzewna satynowana AISI 304 DIN 1.4301 <i>pln/szt.</i>		19764	19766	19768	19770	19772	19774

DOUBLE LINE COVER - opakowanie 10 szt.

ART.	wykończenie		70 cm	80 cm	90 cm	100 cm	110 cm	120 cm
STAL NIERDZEWNA								
XLL/	stal nierdzewna błyszcząca AISI 304 DIN 1.4301 <i>pln/szt.</i>		19783	19785	19787	19789	19791	19793

SMART INVISIBLE - BAZA + MASKOWNICA - opakowanie 10 szt.

ART.	wykończenie		70 cm	80 cm	90 cm	100 cm	110 cm	120 cm
STAL NIERDZEWNA								
SMART-I/	stal nierdzewna AISI 304 DIN 1.4301 <i>pln/szt.</i>		19703	19705	19707	19709	19711	19713

regulowana ramka nie występuje w Smart Invisible

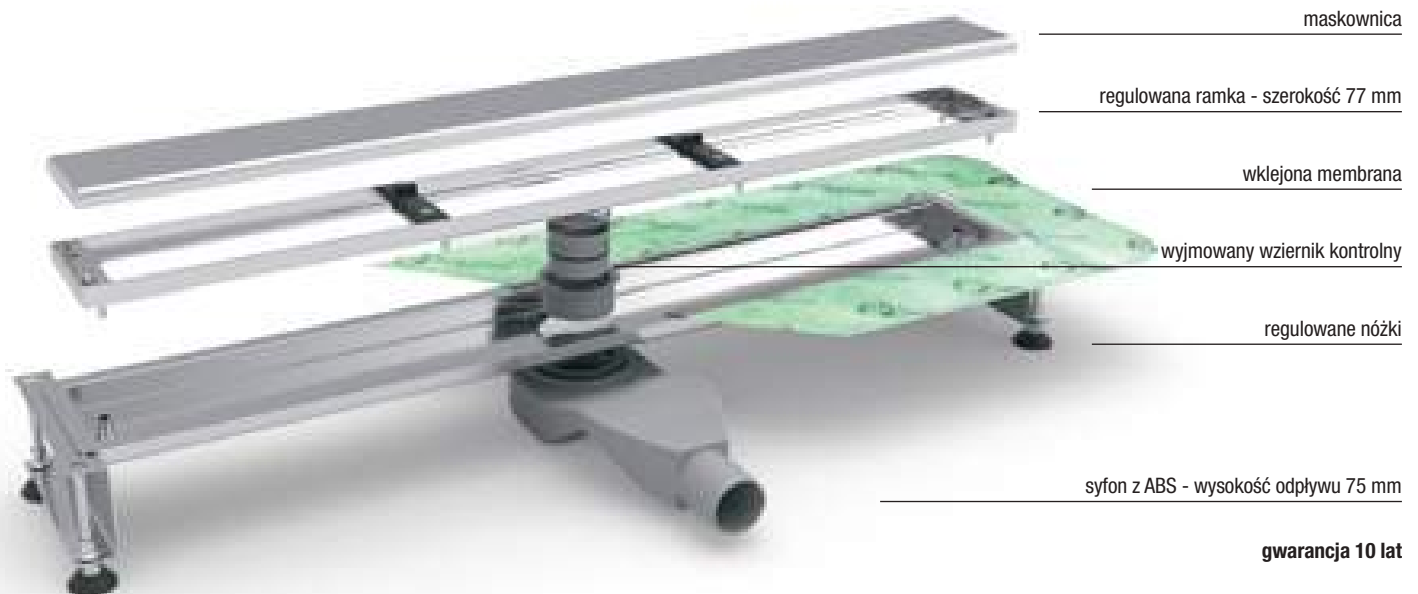
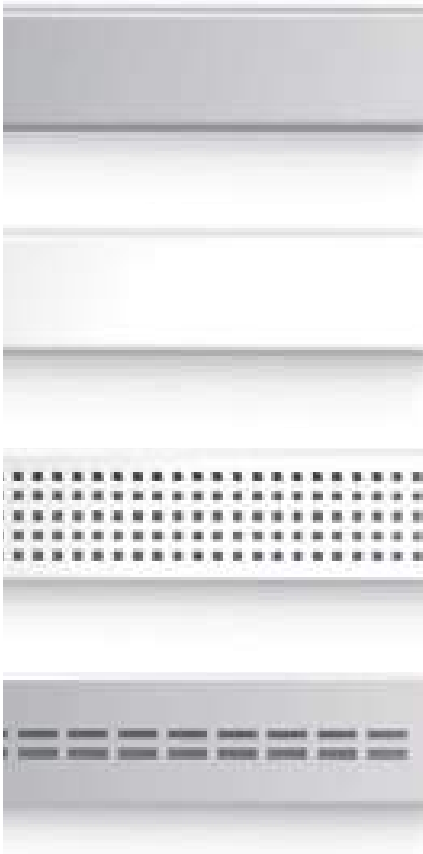

q-drain

Q-Drain to linia punktowych odpływów prysznicowych montowanych w linii podłogi. Charakteryzują się łatwym i szybkim montażem oraz umożliwiają realizację indywidualnego wystroju kabiny prysznicowej z użyciem dowolnego rodzaju okładziny. Ze względu na kołnierz izolacyjny i wysokość 72/78 mm, są idealnym rozwiązaniem do tradycyjnych pryszniców.

ZALETY:

- Montaż w linii z podłogą (brak barier architektonicznych)
- Wysokość odpływu punktowego 72/78 mm (powierzchnia do układania)
- Syfon obrotowy
- Odpływy prysznicowe z certyfikatem EN 1253-1 (minimalny przepływ 24 l/min.)
- Wbudowana wodoodporna membrana zmniejszająca ryzyko infiltracji wody
- Możliwość układania płytek o grubości do 10 mm dzięki Q Drain Tile
- Syfon z wziernikiem do kontroli zabrudzenia
- Filtr zatrzymujący włosy i zabrudzenia
- Szybki montaż.



Q Drain Cube



Q Drain Line



Q DRAIN CLASSIC - opakowanie 10 szt.

ART.	wykończenie	10x10 cm
STAL NIERDZEWNA		
grubość podłogi 12,5 mm		
QDC/1010	stal nierdzewna satynowana AISI 304 DIN 1.4301	19850
	stal nierdzewna błyszcząca AISI 304 DIN 1.4301	19851

pln/szt.

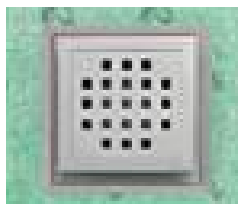

Q DRAIN CUBE - opakowanie 10 szt.

ART.	wykończenie	10x10 cm
STAL NIERDZEWNA		
grubość podłogi 12,5 mm		
QDCC/1010	stal nierdzewna satynowana AISI 304 DIN 1.4301	19852
	stal nierdzewna błyszcząca AISI 304 DIN 1.4301	19853

pln/szt.

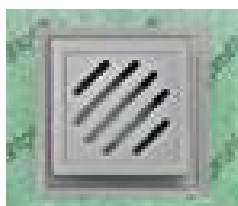

Q DRAIN LINE - opakowanie 10 szt.

ART.	wykończenie	10x10 cm
STAL NIERDZEWNA		
grubość podłogi 12,5 mm		
QDL/1010	stal nierdzewna satynowana AISI 304 DIN 1.4301	19854
	stal nierdzewna błyszcząca AISI 304 DIN 1.4301	19855

pln/szt.



Q DRAIN TILE - opakowanie 10 szt.

ART.	wykończenie	10x10 cm
STAL NIERDZEWNA		
grubość podłogi 10 mm		
QDI/1010	stal nierdzewna AISI 304 DIN 1.4301	19856

pln/szt.



gwarancja 10 lat

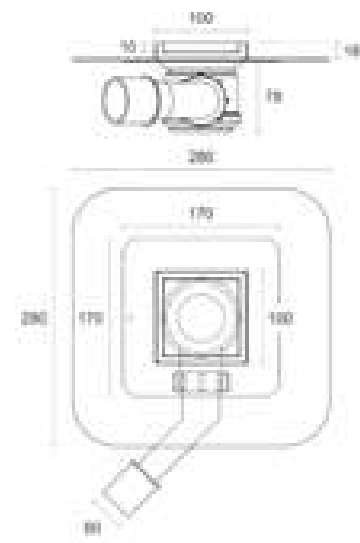
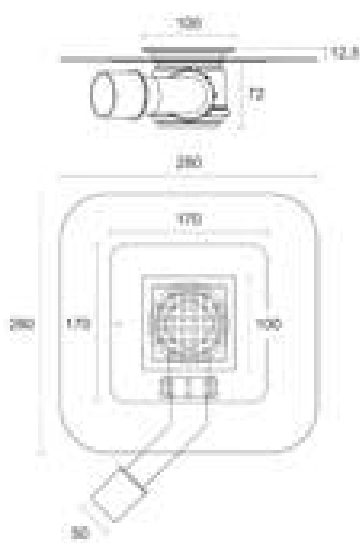

Glass Profile

Bardzo modny element designu, otwarty prysznic, daje olbrzymią możliwość zaprojektowania wnętrza łazienkowych we wszystkich rozmiarach, podkreślając ich praktyczność i piękno. Eliminując tradycyjny brodzik prysznicowy, prysznic otwarty można wykonać z użyciem takiej samej okładziny, jak w pozostałej części łazienki, tworząc w ten sposób jednolitą i elegancką przestrzeń. Ponadto brak barier architektonicznych ułatwia dostęp dzieciom, osobom starszym czy niepełnosprawnym.



Glass Profile to linia profili ze stali nierdzewnej do pryszniców otwartych. Zaprojektowane w celu ukrycia nierówności podłogi o nachyleniu 2%, profile Glass Profile umożliwiają stworzenie jednopoziomowej powierzchni o nowoczesnym i liniowym designie. Profilpas oferuje wykończenia ze stali satynowanej i lakierowanej na czarny mat. Uniwersalność tych dwóch kolorów jest gwarancją elegancji, zapewniając modny efekt minimalizmu.

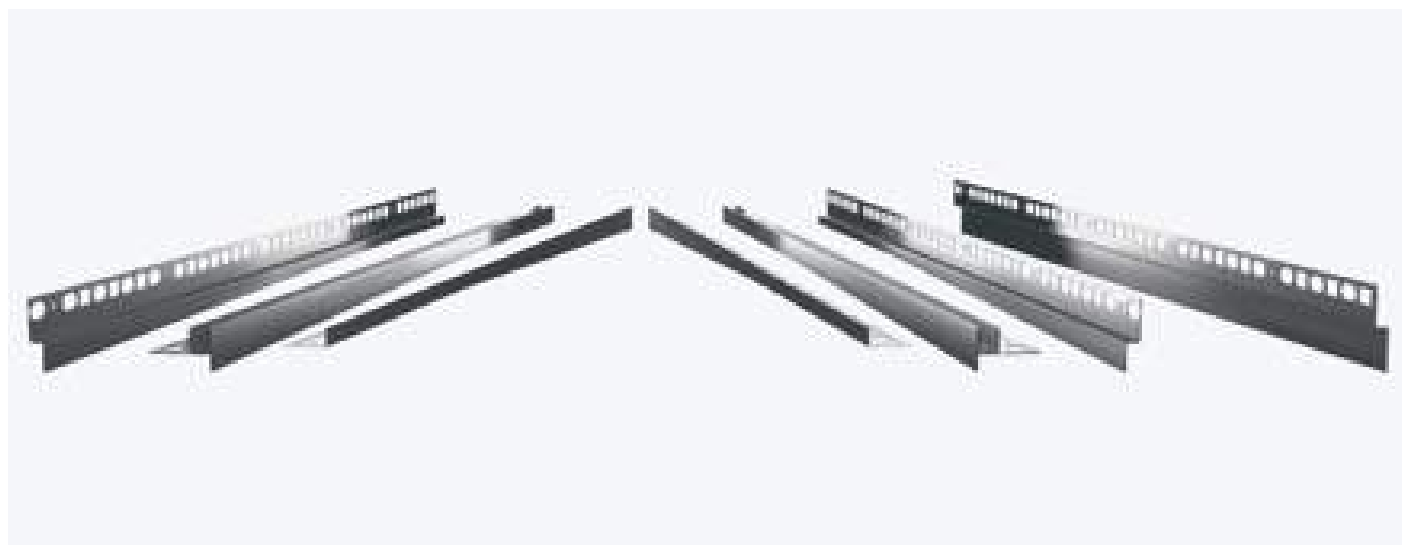

glass profile

Glass Profile GPS1/ to profil ze stali nierdzewnej, umożliwiający wstawianie w posadzkę ścianek działowych ze szkła.

Od strony prysznica profil GPS1/ charakteryzuje się nachyleniem 2%, co zapewnia idealne rozwiązanie estetyczne dla całej nachylonej płaszczyzny.

Dopasowana zaślepka GPS/6 uzupełnia profil, aby ukryć widoczny fragment szklanej ścianki.



GPS1/DX/19 stal nierdzewna satynowana AISI 304 DIN 1.4301

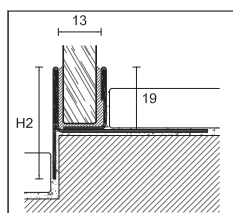

GPS1/DX/19

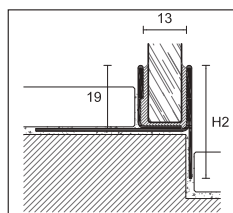

GPS1/SX/19

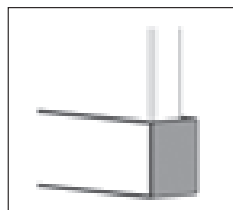

GPS/6

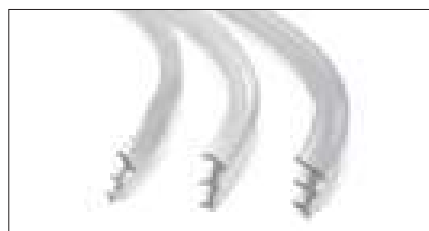

uszczelka z przezroczystego silikonu, przytrzymująca szybę

GLASS PROFILE

opakowanie 5 szt

ART.	GPS1/ /19							
	DX		SX		DX		SX	
długość cm	98		120		148		200	
H2 mm	34		37		42		60	

STAL NIERDZEWNA

stal nierdzewna satynowana AISI 304 DIN 1.4301		31505	31507	31515	31517	31525	31527	31535	31537
--	--	-------	-------	-------	-------	-------	-------	-------	-------

pln/szt.

NEW STAL NIERDZEWNA LAKIEROWANA NA CZARNY MAT

stal nierdzewna AISI 304 DIN 1.4301 lakierowana na czarny mat RAL 9005		31506	31508	31516	31518	31526	31528	-	-
--	--	-------	-------	-------	-------	-------	-------	---	---

pln/szt.

pakowane pojedynczo

GLASS PROFILE - ZAŚLEPKA DO GPS1/ /19

opakowanie 5 szt

ART.	GPS/6	
stal nierdzewna satynowana AISI 304 DIN 1.4301		31564

pln/szt.

NEW STAL NIERDZEWNA LAKIEROWANA NA CZARNY MAT

stal nierdzewna AISI 304 DIN 1.4301 lakierowana na czarny mat RAL 9005		31566
--	--	-------

pln/szt.

artykuły dostępne w opakowaniu zbiorczym

USZCZELKA Z PRZEŹROCZYSTEGO SILIKONU, PRZYTRZYMUJĄCA SZYBĘ

opakowanie 5 m

ART.	wymiary	
GG/2	grubość 2 mm	31590
	pln/opakowanie	
GG/3	grubość 3 mm	31592
	pln/opakowanie	
GG/4	grubość 4 mm	31594
	pln/opakowanie	

artykuły dostępne w opakowaniu zbiorczym

Uzupełnić kod artykułu oznaczeniem DX (prawy) lub SX (lewy) (np. GPS1//19 DX stanie się GPS1/DX/19)
Sprzedaż pojedynczych sztuk patrz str. 288

Glass Profile GPS2/ i GPS14/12 to dwa profile ze stali nierdzewnej, umożliwiające wstawianie w posadzkę ścianek działowych ze szkła. GPS2/ jest prosty w montażu, nadaje się do płytek dowolnej grubości i nie wymaga nawiercania. Dopasowana zaślepka GPS/6 uzupełnia profil, aby ukryć widoczny fragment szklanej ścianki. Z kolei GPS4/12 jest mocowany bezpośrednio na ułożonych wcześniej okładzinach.



GPS2/19 stal nierdzewna satynowana AISI 304 DIN 1.4301

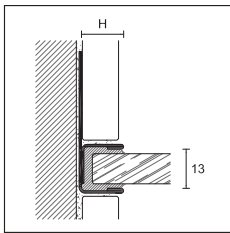

GPS2/



GLASS PROFILE

długość = 210 cm - opakowanie 5 szt

ART.	wykończenie	NEW 10	NEW 12,5	19
------	-------------	--------	----------	----

STAL NIERDZEWNA

GPS2/	stal nierdzewna satynowana AISI 304 DIN 1.4301		31541	31542	31543
<i>pln/szt.</i>					

NEW STAL NIERDZEWNA LAKIEROWANA NA CZARNY MAT

GPS2/	stal nierdzewna AISI 304 DIN 1.4301 lakierowana na czarny mat RAL 9005		31546	31547	31545
<i>pln/szt.</i>					

pakowane pojedynczo

GLASS PROFILE

długość = 250 cm - opakowanie 5 szt

ART.	wykończenie	NEW 10	NEW 12,5	19
------	-------------	--------	----------	----

STAL NIERDZEWNA

GPS2/	stal nierdzewna satynowana AISI 304 DIN 1.4301		31548	31549	31544
<i>pln/szt.</i>					

pakowane pojedynczo

GLASS PROFILE - ZAŚLEPKA DO GPS2/19

opakowanie 5 szt

ART.	GPS/6
------	-------

STAL NIERDZEWNA

	stal nierdzewna satynowana AISI 304 DIN 1.4301		31564
<i>pln/szt.</i>			

NEW STAL NIERDZEWNA LAKIEROWANA NA CZARNY MAT

	stal nierdzewna AISI 304 DIN 1.4301 lakierowana na czarny mat RAL 9005		31566
<i>pln/szt.</i>			

artykuły dostępne w opakowaniu zbiorczym

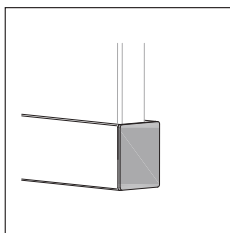

GPS/6

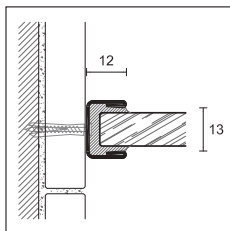

GPS14/12



GLASS PROFILE

opakowanie 5 szt

ART.	GPS14/12
------	----------

STAL NIERDZEWNA

długość cm	210	250	
stal nierdzewna satynowana AISI 304 DIN 1.4301		32000	32001
<i>pln/szt.</i>			

pakowane pojedynczo

Uzupełnić kod artykułu wymiarem H (np. GPS2/ dla H=10 stanie się GPS2/10).

Sprzedaż pojedynczych sztuk patrz str. 288

glass profile

GPS3/ jest profilem ze stali nierdzewnej, o 2% nachyleniu, stosowanym po wewnętrznej stronie kabiny prysznicza jako doskonałe rozwiązanie estetyczne dla bocznych skrzydeł nachylonej powierzchni.



GPS3/SX/10 stal nierdzewna satynowana AISI 304 DIN 1.4301

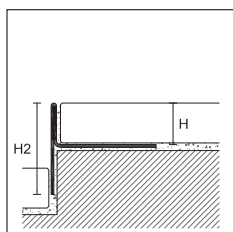

GPS3/DX/

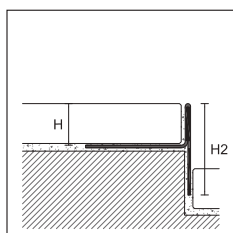

GPS3/SX/



GLASS PROFILE

dlugość = 98 cm - opakowanie 5 szt

ART.	wykończenie	H	H2	DX	SX
------	-------------	---	----	----	----

STAL NIERDZEWNA

GPS3/ /10	stal nierdzewna satynowana AISI 304 DIN 1.4301 <i>pln/szt.</i>		10	25	31615	31617
------------------	---	--	----	----	-------	-------

NEW

GPS3/ /11	stal nierdzewna satynowana AISI 304 DIN 1.4301 <i>pln/szt.</i>		11	26	31619	31620
------------------	---	--	----	----	-------	-------

GPS3/ /12	stal nierdzewna satynowana AISI 304 DIN 1.4301 <i>pln/szt.</i>		12,5	27,5	31625	31627
------------------	---	--	------	------	-------	-------

NEW

STAL NIERDZEWNA LAKIEROWANA NA CZARNY MAT

GPS3/ /10	stal nierdzewna AISI 304 DIN 1.4301 lakierowana na czarny mat RAL 9005 <i>pln/szt.</i>		10	25	31616	31618
------------------	---	--	----	----	-------	-------

GPS3/ /11	stal nierdzewna AISI 304 DIN 1.4301 lakierowana na czarny mat RAL 9005 <i>pln/szt.</i>		11	26	31629	31630
------------------	---	--	----	----	-------	-------

GPS3/ /12	stal nierdzewna AISI 304 DIN 1.4301 lakierowana na czarny mat RAL 9005 <i>pln/szt.</i>		12,5	27,5	31626	31628
------------------	---	--	------	------	-------	-------

pakowane pojedynczo

GLASS PROFILE

dlugość = 120 cm - opakowanie 5 szt

ART.	wykończenie	H	H2	DX	SX
------	-------------	---	----	----	----

STAL NIERDZEWNA

GPS3/ /10	stal nierdzewna satynowana AISI 304 DIN 1.4301 <i>pln/szt.</i>		10	28	31645	31647
------------------	---	--	----	----	-------	-------

NEW

GPS3/ /11	stal nierdzewna satynowana AISI 304 DIN 1.4301 <i>pln/szt.</i>		11	29	31649	31650
------------------	---	--	----	----	-------	-------

GPS3/ /12	stal nierdzewna satynowana AISI 304 DIN 1.4301 <i>pln/szt.</i>		12,5	30,5	31655	31657
------------------	---	--	------	------	-------	-------

NEW

STAL NIERDZEWNA LAKIEROWANA NA CZARNY MAT

GPS3/ /10	stal nierdzewna AISI 304 DIN 1.4301 lakierowana na czarny mat RAL 9005 <i>pln/szt.</i>		10	28	31646	31648
------------------	---	--	----	----	-------	-------

GPS3/ /11	stal nierdzewna AISI 304 DIN 1.4301 lakierowana na czarny mat RAL 9005 <i>pln/szt.</i>		11	29	31652	31654
------------------	---	--	----	----	-------	-------

GPS3/ /12	stal nierdzewna AISI 304 DIN 1.4301 lakierowana na czarny mat RAL 9005 <i>pln/szt.</i>		12,5	30,5	31656	31658
------------------	---	--	------	------	-------	-------

pakowane pojedynczo







GPS3/na zamówienie jest dostępny także w H 8 mm, minimalna ilość 30 szt.

Uzupełnić kod artykułu oznaczeniem DX (prawy) lub SX (lewy) (np. GPS3/ /10 DX stanie się GPS3/DX/10)

Sprzedż pojedynczych sztuk patrz str. 288

GLASS PROFILE



długość = 148 cm - opakowanie 5 szt

ART.	wykończenie		H	H2	DX	SX
STAL NIERDZEWNA						
GPS3/ /10	stal nierdzewna satynowana AISI 304 DIN 1.4301 <i>pln/szt.</i>		10	33	31675	31677
NEW GPS3/ /11	stal nierdzewna satynowana AISI 304 DIN 1.4301 <i>pln/szt.</i>		11	34	31679	31680
GPS3/ /12	stal nierdzewna satynowana AISI 304 DIN 1.4301 <i>pln/szt.</i>		12,5	35,5	31685	31687
NEW STAL NIERDZEWNA LAKIEROWANA NA CZARNY MAT						
GPS3/ /10	stal nierdzewna AISI 304 DIN 1.4301 lakierowana na czarny mat RAL 9005 <i>pln/szt.</i>		10	33	31676	31678
GPS3/ /11	stal nierdzewna AISI 304 DIN 1.4301 lakierowana na czarny mat RAL 9005 <i>pln/szt.</i>		11	34	31682	31684
GPS3/ /12	stal nierdzewna AISI 304 DIN 1.4301 lakierowana na czarny mat RAL 9005 <i>pln/szt.</i>		12,5	35,5	31686	31688

pakowane pojedynczo

GLASS PROFILE

długość = 200 cm - opakowanie 5 szt

ART.	wykończenie		H	H2	DX	SX
STAL NIERDZEWNA						
GPS3/ /10	stal nierdzewna satynowana AISI 304 DIN 1.4301 <i>pln/szt.</i>		10	51	31694	31695
GPS3/ /12	stal nierdzewna satynowana AISI 304 DIN 1.4301 <i>pln/szt.</i>		12,5	53,5	31698	31699

pakowane pojedynczo



glass profile

GPS4/ jest profilem ze stali nierdzewnej, o 2% nachyleniu, stosowanym po wewnętrznej stronie prysznica. Doskonale rozwiązuje kwestię połączenia pomiędzy nachyloną podłogą a okładziną ścian, eliminując konieczność skośnego przycinania płytek.



GPS4/DX/10 stal nierdzewna AISI 304 DIN 1.4301 lakierowana na czarny mat RAL 9005

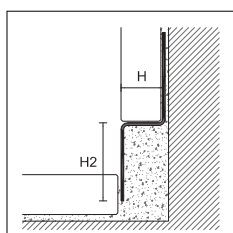

GPS4/DX/



GLASS PROFILE

długość = 98 cm - opakowanie 5 szt

ART.	wykończenie	H	H2	DX	SX
------	-------------	---	----	----	----

STAL NIERDZEWNA

GPS4/ /10	stal nierdzewna satynowana AISI 304 DIN 1.4301 <i>pln/szt.</i>		10	23	31715	31717
------------------	---	--	----	----	-------	-------

NEW

GPS4/ /11	stal nierdzewna satynowana AISI 304 DIN 1.4301 <i>pln/szt.</i>		11	23	31716	31718
------------------	---	--	----	----	-------	-------

GPS4/ /12	stal nierdzewna satynowana AISI 304 DIN 1.4301 <i>pln/szt.</i>		12,5	23	31725	31727
------------------	---	--	------	----	-------	-------

NEW

STAL NIERDZEWNA LAKIEROWANA NA CZARNY MAT

GPS4/ /10	stal nierdzewna AISI 304 DIN 1.4301 lakierowana na czarny mat RAL 9005 <i>pln/szt.</i>		10	23	31719	31720
------------------	---	--	----	----	-------	-------

GPS4/ /11	stal nierdzewna AISI 304 DIN 1.4301 lakierowana na czarny mat RAL 9005 <i>pln/szt.</i>		11	23	31722	31724
------------------	---	--	----	----	-------	-------

GPS4/ /12	stal nierdzewna AISI 304 DIN 1.4301 lakierowana na czarny mat RAL 9005 <i>pln/szt.</i>		12,5	23	31726	31728
------------------	---	--	------	----	-------	-------

pakowane pojedynczo

GLASS PROFILE

długość = 120 cm - opakowanie 5 szt

ART.	wykończenie	H	H2	DX	SX
------	-------------	---	----	----	----

STAL NIERDZEWNA

GPS4/ /10	stal nierdzewna satynowana AISI 304 DIN 1.4301 <i>pln/szt.</i>		10	26	31745	31747
------------------	---	--	----	----	-------	-------

NEW

GPS4/ /11	stal nierdzewna satynowana AISI 304 DIN 1.4301 <i>pln/szt.</i>		11	26	31746	31748
------------------	---	--	----	----	-------	-------

GPS4/ /12	stal nierdzewna satynowana AISI 304 DIN 1.4301 <i>pln/szt.</i>		12,5	26	31755	31757
------------------	---	--	------	----	-------	-------

GPS4/ na zamówienie jest dostępny także w H 8 mm, minimalna ilość 30 szt.

Uzupełnić kod artykułu oznaczeniem DX (prawy) lub SX (lewy) (np. GPS4/ /8 DX stanie się GPS4/DX/8)

Sprzedż pojedynczych sztuk patrz str. 288

NEW STAL NIERDZEWNA LAKIEROWANA NA CZARNY MAT

GPS4/ /10	stal nierdzewna AISI 304 DIN 1.4301 lakierowana na czarny mat RAL 9005 <i>pln/szt.</i>	■	10	26	31749	31750
GPS4/ /11	stal nierdzewna AISI 304 DIN 1.4301 lakierowana na czarny mat RAL 9005 <i>pln/szt.</i>	■	11	26	31752	31754
GPS4/ /12	stal nierdzewna AISI 304 DIN 1.4301 lakierowana na czarny mat RAL 9005 <i>pln/szt.</i>	■	12,5	26	31756	31758

pakowane pojedynczo

GLASS PROFILE

długość = 148 cm - opakowanie 5 szt

ART.	wykończenie	H	H2	DX	SX
------	-------------	---	----	----	----

STAL NIERDZEWNA

GPS4/ /10	stal nierdzewna satynowana AISI 304 DIN 1.4301 <i>pln/szt.</i>	■	10	31	31775	31777
NEW GPS4/ /11	stal nierdzewna satynowana AISI 304 DIN 1.4301 <i>pln/szt.</i>	■	11	31	31776	31778
GPS4/ /12	stal nierdzewna satynowana AISI 304 DIN 1.4301 <i>pln/szt.</i>	■	12,5	31	31785	31787

NEW STAL NIERDZEWNA LAKIEROWANA NA CZARNY MAT

GPS4/ /10	stal nierdzewna AISI 304 DIN 1.4301 lakierowana na czarny mat RAL 9005 <i>pln/szt.</i>	■	10	31	31779	31780
GPS4/ /11	stal nierdzewna AISI 304 DIN 1.4301 lakierowana na czarny mat RAL 9005 <i>pln/szt.</i>	■	11	31	31782	31784
GPS4/ /12	stal nierdzewna AISI 304 DIN 1.4301 lakierowana na czarny mat RAL 9005 <i>pln/szt.</i>	■	12,5	31	31786	31800

pakowane pojedynczo

GLASS PROFILE

długość = 200 cm - opakowanie 5 szt

ART.	wykończenie	H	H2	DX	SX
------	-------------	---	----	----	----

STAL NIERDZEWNA

GPS4/ /10	stal nierdzewna satynowana AISI 304 DIN 1.4301 <i>pln/szt.</i>	■	10	49	31794	31795
GPS4/ /12	stal nierdzewna satynowana AISI 304 DIN 1.4301 <i>pln/szt.</i>	■	12,5	49	31798	31799

pakowane pojedynczo

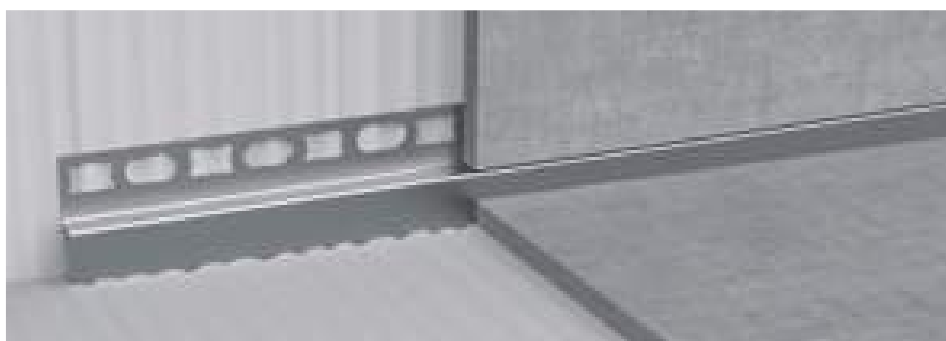

GPS4/SX/10 stal nierdzewna satynowana AISI 304 DIN 1.4301

glass profile

Glass Profile GPS5/ jest profilem ze stali nierdzewnej, umieszczanym na okładzinie ściiennej nad odpływem prysznicowym, znajdującym się w nachylonej podłodze, w celu uniknięcia przycinania płytek na wymiar. GPS5/ uzupełnia estetycznie obwód prysznica tuż nad podłogą.

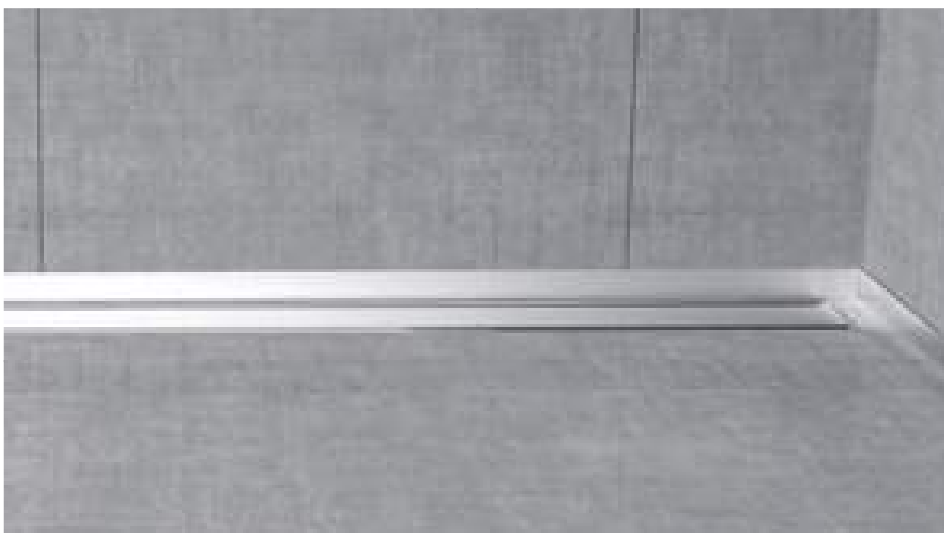

GPS5/ stal nierdzewna satynowana AISI 304 DIN 1.4301

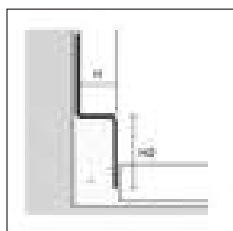







GPS5/



GLASS PROFILE

długość = 125 cm - opakowanie 5 szt

ART.	wykończenie		H	H2	
STAL NIERDZEWNA					
			23	33	45
GPS5/10/	stal nierdzewna satynowana AISI 304 DIN 1.4301 <i>pln/szt.</i>		10	31551	31553 31559
NEW GPS5/11/	stal nierdzewna satynowana AISI 304 DIN 1.4301 <i>pln/szt.</i>		11	31563	31572 -
GPS5/12/	stal nierdzewna satynowana AISI 304 DIN 1.4301 <i>pln/szt.</i>		12,5	31555	31557 31561
NEW STAL NIERDZEWNA LAKIEROWANA NA CZARNY MAT					
GPS5/10/	stal nierdzewna AISI 304 DIN 1.4301 lakierowana na czarny mat RAL 9005 <i>pln/szt.</i>		10	31567	31568 -
GPS5/11/	stal nierdzewna AISI 304 DIN 1.4301 lakierowana na czarny mat RAL 9005 <i>pln/szt.</i>		11	31570	31571 -
GPS5/12/	stal nierdzewna AISI 304 DIN 1.4301 lakierowana na czarny mat RAL 9005 <i>pln/szt.</i>		12,5	31573	31574 -

pakowane pojedynczo

GPS5/ na zamówienie jest dostępny także w H 8 mm, minimalna ilość 30 szt.

Uzupełnić kod artykułu wymiarem H2 (np. GPS5/10/ dla H2 = 23 stanie się GPS5/10/23).

Sprzedaż pojedynczych sztuk patrz str. 288



GPS5/ stal nierdzewna AISI 304 DIN 1.4301 lakierowana na czarny mat RAL 9005

GU/ i TGU/ to profile z aluminium anodowanego, używane do kabin prysznicowych przewidujących użycie PP Drain Aqua i służące do wstawiania szklanych ścianek działowych w podłogi i okładziny ścienne.



GU/40/12 + TGU/12 aluminium anodowane srebrne

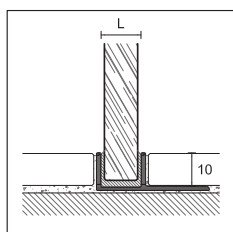

TGU/



GLASS PROFILE

długość = 270 cm - opakowanie 10 szt

ART.	wykończenie	12	14
ALUMINIUM			
TGU/	anodowane srebrne	67760	67762

pln/m

pakowane pojedynczo

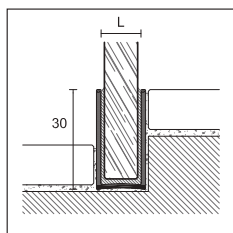

GU/30/

GLASS PROFILE

długość = 270 cm - opakowanie 10 szt

ART.	wykończenie	12	14
ALUMINIUM			
GU/30/	anodowane srebrne	67770	67772

pln/m

GU/40/ anodowane srebrne

67780

67782

pln/m

pakowane pojedynczo

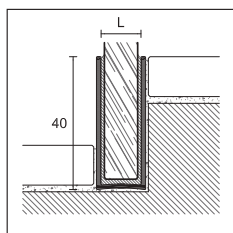

GU/40/

Uzupełnić kod artykułu wymiarem L (np. GU/30/ dla L = 12 stanie się GU/30/12)

Sprzedaż pojedynczych sztuk patrz str. 288

wpstop

WPstop to membrana hydroizolacyjna z polietylenu pokryta obustronnie włókniną polipropylenową ułatwiającą chwytanie kleju i zapewniającą wysoką przyczepność do podłoża. Szczególnie nadaje się do hydroizolacji podłóg ceramicznych i ścian w łazienkach. PAIG/ to specjalne prefabrykowane elementy do hydroizolacji wewnętrznych naroży pryszniców otwartych wykonanych z użyciem Glass Profile GPS1 i GPS3.



system Wpstop



rolki



WPSTOP

ART. wymiary

PR30 rolka wysokość 1 m, długość 30 m - opakowanie 1 rolka 19900

pln/m

PR5 rolka wysokość 1 m, długość 5 m - opakowanie 6 rolek 19902

pln/m

PB30 taśma wysokość 14 cm długość 30 m - opakowanie 1 rolka 19910

pln/m

PB5 taśma wysokość 14 cm długość 5 m - opakowanie 6 rolek 19912

pln/m

PAE narożnik zewnętrzny - opakowanie 10 szt. 19920

pln/szt.

PAI narożnik wewnętrzny - opakowanie 10 szt. 19922

pln/szt.

PF12 kołnierz 12x12 cm - opakowanie 10 szt. 19930

pln/szt.

artykuły dostępne w opakowaniu zbiorczym

OSTRZEŻENIA

Przechowywać w chłodnym i suchym miejscu, unikając bezpośredniego oddziaływania promieni słonecznych i źródeł ciepła.

Przed zastosowaniem należy zapoznać się z kartą techniczną, w przypadku zastosowań nietypowych prosimy o kontakt z naszym Działem Technicznym.



taśmy

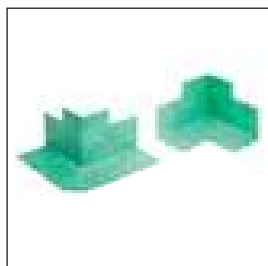

narożniki



kołnierz

NEW WPSTOP - NAROŻNIKI DO PROFILI SZKLANYCH GPS1 I GPS3

ART.	wymiary	DX	SX
PAIG/ /15	narożniki wewnętrzne - opakowanie 10 szt	19931	19932
	<i>pln/szt. (pln/opakowanie)</i>		
PAIG/ /20	narożniki wewnętrzne - opakowanie 10 szt	19933	19934
	<i>pln/szt. (pln/opakowanie)</i>		
PAIG/ /28	narożniki wewnętrzne - opakowanie 10 szt	19935	19936
	<i>pln/szt. (pln/opakowanie)</i>		
PAIG/ /38	narożniki wewnętrzne - opakowanie 10 szt	19937	19938
	<i>pln/szt. (pln/opakowanie)</i>		

artykuły dostępne w opakowaniu zbiorczym

OSTRZEŻENIA

Przechowywać w chłodnym i suchym miejscu, unikając bezpośredniego oddziaływania promieni słonecznych i źródeł ciepła.

Przed zastosowaniem należy zapoznać się z kartą techniczną, w przypadku zastosowań nietypowych prosimy o kontakt z naszym Działem Technicznym.



PAIG/DX/



PAIG/SX/

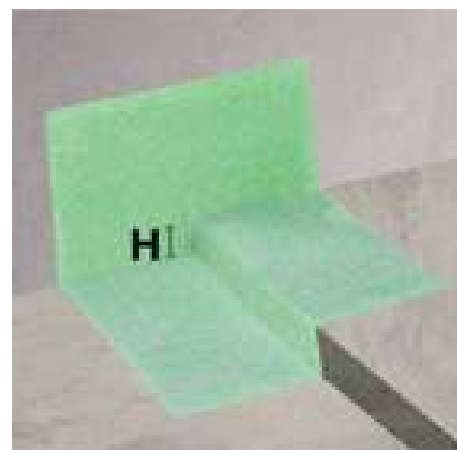
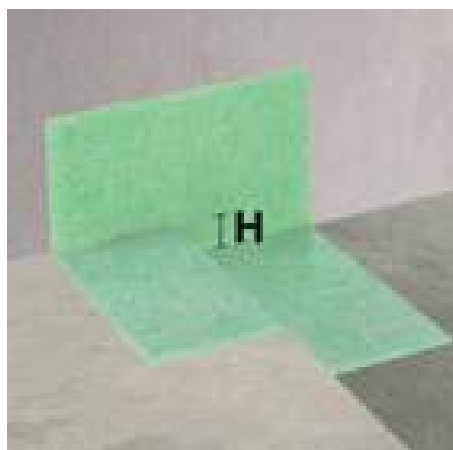

Uzupełnić kod artykułu oznaczeniem DX [prawy] i SX [lewy] (np. PAIG/ /15 DX stanie się PAIG/DX/15).

Sprzedaż pojedynczych sztuk patrz str. 288

glass profile

Sanibord BP / 22 i BP / 25 to profile techniczne wykonane z koekstrudowanego PVC, które instaluje się między okładziną a wanną lub brodzikiem podczas układania płytek. Profile te pozwalają na uniknięcie użycia silikonu, a oprócz walorów estetycznych gwarantują wysoki poziom higieny w czasie.



BP/22



BP/25

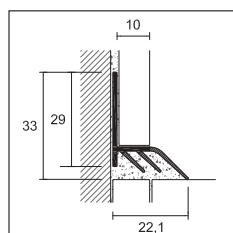

BP/22



SANIBORD

długość = 270 cm - opakowanie 20 szt

ART. wykończenie

PVC KOEKSTRUOWANE

BP/22 antyleśniowe białe 95520
pln/m

artykuły dostępne w opakowaniu zbiorczym

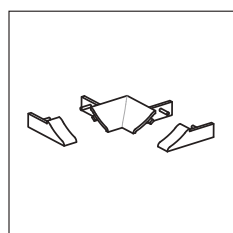

BPT/22

CZĘŚCI SPECJALNE W BLISTRZE ZAWIERAJĄCYM NAROŻNIK WEWNĘTRZNY, ZEWNĘTRZNY I ZAŚLEPKĘ PRAWĄ/LEWĄ

opakowanie 6 blistrów

ART. wykończenie

POLIPROPYLEN

BPT/22 biały 95530
pln/blister

artykuły dostępne w opakowaniu zbiorczym

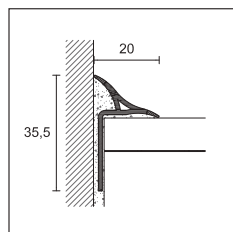

BP/25

SANIBORD

długość = 270 cm - opakowanie 20 szt

ART. wykończenie

PVC KOEKSTRUOWANE

BP/25 antyleśniowe białe 95540
pln/m

artykuły dostępne w opakowaniu zbiorczym

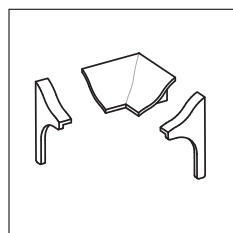

BPT/25

CZĘŚCI SPECJALNE W BLISTRZE ZAWIERAJĄCYM NAROŻNIK WEWNĘTRZNY, ZEWNĘTRZNY I ZAŚLEPKĘ PRAWĄ/LEWĄ

opakowanie 6 blistrów

ART. wykończenie

POLIPROPYLEN

BPT/25 biały 95545
pln/blister

artykuły dostępne w opakowaniu zbiorczym

ZESTAW 1 SZT. 180 CM + 2 SZT. 90 CM + DWA NAROŻNIKI WEWNĘTRZNE I ZAŚLEPKA PRAWA/LEWA

opakowanie 10 szt

ART. wykończenie

PVC KOEKSTRUOWANE

BPK/25 antyleśniowe białe 95494
pln/zestaw

pakowane pojedynczo - artykuły dostępne w opakowaniu zbiorczym

Sanibord BH/20 i BP/20 są profilami technicznymi z aluminium lakierowanego i koekstrudowanego PVC, które można zainstalować między okładziną a wanną lub brodzikiem. Profile te pozwalają na uniknięcie użycia silikonu, a oprócz walorów estetycznych gwarantują wysoki poziom higieny w czasie.

Profil BH/20 jest wykonany z lakierowanego aluminium w certyfikowanej technologii antybakteryjnej (zgodnie z międzynarodowo uznanym testem laboratoryjnym JIS Z 2801: 2000), która pozwala ograniczyć obecność najbardziej niebezpiecznych bakterii aż o 99%.



BP/20 PVC koekstrudowane antypleśniowe białe

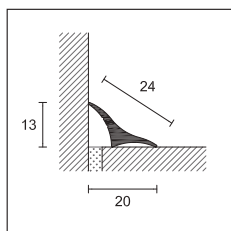

BH/20

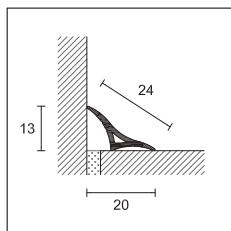

BP/20

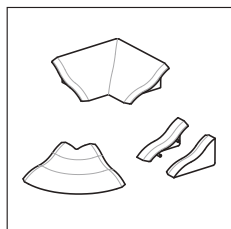

BPT/20

SANIBORD

długość = 270 cm - opakowanie 20 szt

ART. wykończenie

ALUMINIUM LAKIEROWANE ANTYBAKTERYJNE

BH/20	lakierowane antybakteryjne biały RAL 9003	<input type="checkbox"/>	95459
<i>pln/m</i>			
BH/20/A samoprzylepny	lakierowane antybakteryjne biały RAL 9003	<input type="checkbox"/>	95460
<i>pln/m</i>			

SANIBORD

długość = 270 cm - opakowanie 20 szt

ART. wykończenie

PVC KOEKSTRUDOWANE

BP/20	antypleśniowe białe	<input type="checkbox"/>	95490
<i>pln/m</i>			
BP/20/A samoprzylepny	antypleśniowe białe	<input type="checkbox"/>	95470
<i>pln/m</i>			

artykuły dostępne w opakowaniu zbiorczym

CZĘŚCI SPECJALNE W BLISTRZE ZAWIERAJĄCYM NAROŻNIK WEWNĘTRZNY I ZAŚLEPKĘ PRAWĄ/LEWA

opakowanie 6 blistrów

ART. wykończenie

POLIPROPYLEN

BPT/20	biały	<input type="checkbox"/>	95480
<i>pln/blister</i>			

artykuły dostępne w opakowaniu zbiorczym

ZESTAW 1 SZT. 180 CM + 2 SZT. 90 CM + DWA NAROŻNIKI WEWNĘTRZNE I ZAŚLEPKA PRAWA/LEWA

opakowanie 10 szt

ART. wykończenie

PVC KOEKSTRUDOWANE

BPK/20	antypleśniowe białe	<input type="checkbox"/>	95544
<i>pln/zestaw</i>			

pakowane pojedynczo z wyjątkiem BP20 - artykuły dostępne w opakowaniu zbiorczym

KLEJ DO COKOŁÓW NA BAZIE POLIMERÓW

ilość 290 ml - opakowanie 24 szt

ART.

PP/96		<input type="checkbox"/>	78301
<i>pln/szt.</i>			





profile do podłóg o tym samym poziomie

Gama profili do podłóg o tym samym poziomie została opracowana do eleganckiego i liniowego połączenia różnych materiałów posadzkowych. Zestawienie różnych pokryć staje się w ten sposób stylem architektonicznym, a nie wizualną granicą.

Proangle to linia profili wykończeniowych, zamykających, zabezpieczających i dekoracyjnych do podłóg jednopoziomowych wykonanych z płytek ceramicznych, marmuru, granitu, desek parkietowych i innych materiałów. Sprawdzają się idealnie także jako profile łączące i ozdobne do podłóg z różnych materiałów, jako profile wykończeniowe i zabezpieczające krawędzie stopni schodowych, podestów i blatów roboczych oraz jako profile obwodowe, z których wykonywane są ramy wycieraczek. Proangle B z naturalnego aluminium, jest szczególnie przydatny w tych miejscach, gdzie zachodzi konieczność wygładzenia, także głębokiego, powierzchni podłóg marmurowych, żywicznych lub drewnianych.



AI/10 stal nierdzewna AISI 304 DIN 1.4301

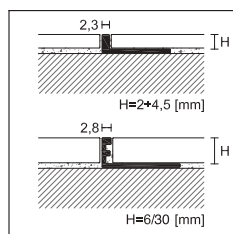

ZG/
ZA/
ZN/
ZK/

PPDESIGN

PROANGLE

długość = 270 cm - opakowanie 20 szt.

		H				
ART.	wykończenie	2	2,5	3	4,5	6
ALUMINIUM						
ZG/	aluminium naturalne	90207	90206	90208	90210	88159
	<i>pln/m</i>					
ZA/	anodowane srebrne	90336	90337	90338	90340	88204
	<i>pln/m</i>					
MOSIĄDZ						
ZN/	mosiądz naturalny	-	-	90078	90080	88024
	<i>pln/m</i>	-	-			
ZK/	chromowany	-	-	-	90081	88114
	<i>pln/m</i>	-	-	-		

pakowane pojedynczo - ZA/ H 10 i ZG/ H 8 - 10 - 12 dostępne w długościach 90 cm pln/szt. + artykuł ZN/22,5 opakowanie 5 szt.

PROANGLE

długość = 270 cm - opakowanie 20 szt.

		H			
ART.	wykończenie	3	4,5	6	8
STAL NIERDZEWNA					
AI/	stal nierdzewna AISI 304 DIN 1.4301	91636	91638	91642	91644
	<i>pln/m</i>				
AIS/	stal nierdzewna satynowana AISI 304 - DIN 1.4301	-	91671	91673	91674
	<i>pln/m</i>	-			
AIX/	stal nierdzewna AISI 316 DIN 1.4404	-	-	91684	91685
	<i>pln/m</i>	-	-		

pakowane pojedynczo - AI/ H 10 dostępne w długości 90 cm pln/szt. +

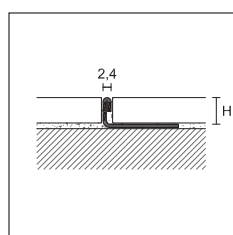

AI/
AIS/
AIX/

Profile proangle wykończenie stal nierdzewna piaskowana i satynowana patrz str 28

Uzupełnić kod artykułu wymiarem H (np. ZG/ dla H=10 stanie się ZG/10)

Artykuły AIX/ w innych H, na zamówienie, minimum 540 m w każdym wymiarze

Sprzedaż pojedynczych sztuk patrz str. 288



ZG/10 aluminium naturalne



ZBG/10 aluminium naturalne



ZN/10 mosiądz naturalny



ZK/10 mosiądz chromowany

H												
8	9	10	11	12,5	14	15	17,5	20	22,5	25	27,5	30
88160	88155	88161	88156	88162	88157	88163	88164	88165	88166	88167	-	-
88205	88217	88206	88218	88207	-	88208	88209	88210	88211	88212	-	-
88025	-	88026	88038	88027	-	88028	88029	88030	88031	-	-	-
88115	-	88116	88118	88117	-	-	-	-	-	-	-	-

H												
9	10	11	12,5	14	15	17,5	20	22,5	25	27,5	30	
91645	91646	91647	91648	91649	91650	91652	91654	91656	91658	91660	91662	
-	91675	91677	91676	-	91678	-	91679	-	-	-	-	
-	91686	91688	91687	-	-	-	-	-	-	-	-	

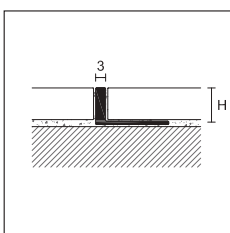

ZBG/



PROANGLE B

długość = 270 cm - opakowanie 20 szt.

		H					
ART.	wykończenie	8	10	12,5	15	20	22,5
ALUMINIUM							
ZBG/	aluminium naturalne	90010	90012	90014	90016	90018	90020
	pln/m						

pakowane pojedynczo

Uzupełnić kod artykułu wymiarem H (np. ZBG/ dla H=10 stanie się ZBG /10)

Sprzedaż pojedynczych sztuk patrz str. 288

proflex line

Proangle jest również dostępny w wersji Flex, zaprojektowanej specjalnie, aby sprostać sytuacjom, w których konieczne jest wygięcie profilu.

Proangle Flex można wyginać ręcznie lub za pomocą specjalnego urządzenia Proflex Machine.



AIF/10 stal nierdzewna AISI 304 DIN 14301

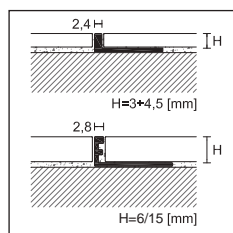

ZGF/
ZNF/

PRO FLEX LINE

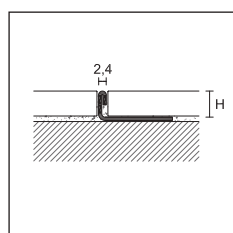

AIF/

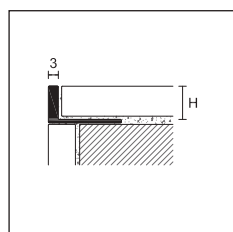

ZBGF/

PRO FLEX LINE

PROANGLE FLEX

długość = 270 cm - opakowanie 20 szt.

ART.	wykończenie	3	4,5	6	8	10	12,5	15
------	-------------	---	-----	---	---	----	------	----

ALUMINIUM

ZGF/	aluminium naturalne		88720	88721	88722	88723	88724	88725	88726
------	---------------------	--	-------	-------	-------	-------	-------	-------	-------

pln/m

MOSIĄDZ

ZNF/	mosiądz naturalny		88701	-	88703	88704	88705	88706	-
------	-------------------	--	-------	---	-------	-------	-------	-------	---

pln/m

długość = 270 cm - opakowanie 10 szt.

STAL NIERDZEWNA

AIF/	stal nierdzewna AISI 304 DIN 14301		-	-	91622	91623	91624	91625	-
------	------------------------------------	--	---	---	-------	-------	-------	-------	---

pln/m

Artykuły Proangle Flex w innych wysokościach dostępne na zamówienie

PROANGLE FLEX

długość = 270 cm - opakowanie 20 szt.

ART.	wykończenie	8	10	12,5	15	20	22,5
------	-------------	---	----	------	----	----	------

ALUMINIUM

ZBGF/	aluminium naturalne		90011	90013	90015	90017	90019	90021
-------	---------------------	--	-------	-------	-------	-------	-------	-------

pln/m

pakowane pojedynczo



Uzupełnić kod artykułu wymiarem H (np. ZGF/ dla H=8 stanie się ZGF/8)

Sprzedż pojedynczych sztuk patrz str. 288

PROFLEX MACHINE - ręczne urządzenie do wyginania profili proflex line, patrz str. 267

Prodecor i Prodecor DJ to dwie linie profili do wykańczania, zamykania i zabezpieczania jednopoziomowych podłóg wyłożonych płytkami ceramicznymi, marmurem, granitem, deską parkietową lub innymi pokryciami. Idealnie sprawdzają się również jako łączenia podłóg z różnych materiałów, profile obwodowe, z których wykonywane są ramy wycieraczek lub jako zabezpieczenie i wykończenie podestów i stopni z płytek ceramicznych. Wyraźnie dostrzegalna grubość profilu czyni element łączący eleganckim akcentem wizualnym, włączonym w podłogę.



DJK/15 mosiądz chromowany

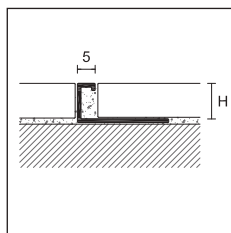

DJG/
DJA/
DJN/
DJK/



PPDESIGN

PRODECOR DJ

długość = 270 cm - opakowanie 20 szt.

		H				
ART.	wykończenie	8	10	12,5	15	20
ALUMINIUM						
DJG/	aluminium naturalne <i>pln/m</i>	95670	95672	95674	-	-
DJA/	anodowane srebrne <i>pln/m</i>	95680	95682	95684	-	-
MOSIĄDZ						
DJN/	mosiądz naturalny <i>pln/m</i>	95690	95692	95694	95691	95693
MOSIĄDZ CHROMOWANY						
DJK/	chromowany <i>pln/m</i>	95700	95702	95704	95703	95705

pakowane pojedynczo - produkt DJN/20 i DJK/20 opakowanie 10 szt.

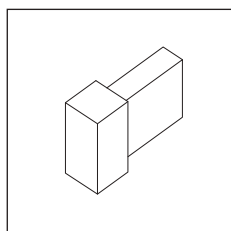

NAROŻNIKI ZEWNĘTRZNE I WEWNĘTRZNE

opakowanie 5 szt.

		H				
ART.	wykończenie	8	10	12,5	15	20
ALUMINIUM						
DJG/ /EI	aluminium naturalne <i>pln/szt.</i>	95676	95677	95678	-	-
DJA/ /EI	anodowane srebrne <i>pln/szt.</i>	95686	95687	95688	-	-
MOSIĄDZ						
DJN/ /EI	mosiądz naturalny <i>pln/szt.</i>	95696	95697	95698	95715	95716
MOSIĄDZ CHROMOWANY						
DJK/ /EI	chromowany <i>pln/szt.</i>	95706	95707	95708	95709	95710

artykuły dostępne w opakowaniu zbiorczym

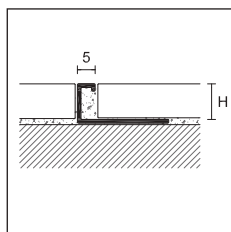

DJAF/
DJNF/



PRODECOR DJ FLEX NEW

długość = 270 cm - opakowanie 10 szt.

		H				
ART.	wykończenie	8	10	12,5	15	20
ALUMINIUM						
DJAF/	anodowane srebrne <i>pln/m</i>	-	95685	95689	-	-
MOSIĄDZ						
DJNF/	mosiądz naturalny <i>pln/m</i>	-	95695	95699	-	-

pakowane pojedynczo

Artykuły DJAF i DJNF w wysokościach 8, 15 i 20 mm są dostępne na zamówienie, minimalna ilość 100 szt. każdego kodu

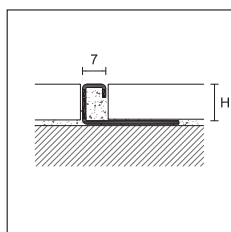

DI/



PRODECOR

długość = 270 cm - opakowanie 20 szt.

		H				
ART.	wykończenie	8	10	12,5	15	20
STAL NIERDZEWNA						
DI/	stal nierdzewna błyszcząca AISI 304 DIN 1.4301 <i>pln/m</i>	95906	95908	95910	95911	95907

artykuł DI/20 opakowanie 10 szt.

cerfix® prostyle

Prostyle to linia profili uniwersalnych do wykańczania i dekorowania podłóg jednopoziomowych z płytek ceramicznych, marmuru, granitu oraz innych pokryć.

Sprawdzają się idealnie także jako profile łączące i/lub ozdobne do podłóg z różnych materiałów, a w wersji ze stali nierdzewnej rozwiązują problemy zabezpieczenia stopni z płytek ceramicznych i kwestie częstego poddawania podłoża dużym obciążeniom.



UK/12 mosiądz chromowany

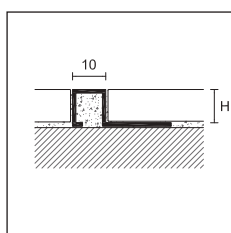

UG/
UA/
UN/
UK/

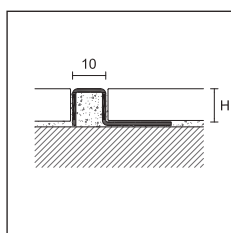

UI/
UIS/

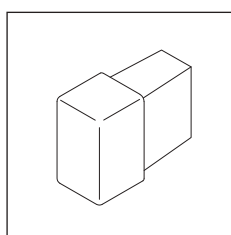

PROSTYLE

długość = 270 cm - opakowanie 20 szt.

		H						
ART.	wykończenie	8	10	11	12,5	15	20	
ALUMINIUM								
UG/	aluminium naturalne		93368	93370	-	93372	93377	-
	<i>pln/m</i>			-				-
UA/	anodowane srebrne		93378	93380	-	93382	93387	-
	<i>pln/m</i>			-				-

długość = 270 cm - opakowanie 10 szt.

STAL NIERDZEWNA								
UI/	stal nierdzewna błyszcząca AISI 304 DIN 1.4301		93400	93401	-	93402	93403	93404
	<i>pln/m</i>			-				
UIS/	stal nierdzewna satynowana AISI 304 DIN 1.4301		93348	93350	-	93352	93360	93361
	<i>pln/m</i>			-				
MOSIĄDZ								
UN/	mosiądz naturalny		93300	93302	93311	93304	93306	93308
	<i>pln/m</i>							
UK/	chromowany		93325	93327	93312	93329	93338	93340
	<i>pln/m</i>							

pakowane pojedynczo

NAROŻNIKI ZEWNĘTRZNE I WEWNĘTRZNE

opakowanie 5 szt.

		H						
ART.	wykończenie	8	10	11	12,5	15	20	
ALUMINIUM								
UG/ /EI	aluminium naturalne		93373	93374	-	93375	93376	-
	<i>pln/szt.</i>			-				-
UA/ /EI	anodowane srebrne		93383	93384	-	93385	93386	-
	<i>pln/szt.</i>			-				-
STAL NIERDZEWNA								
UI/ /EI	stal nierdzewna błyszcząca AISI 304 DIN 1.4301		93405	93406	-	93407	93408	93409
	<i>pln/szt.</i>			-				
UIS/ /EI	stal nierdzewna satynowana AISI 304 DIN 1.4301		93353	93354	-	93355	93356	93357
	<i>pln/szt.</i>			-				
MOSIĄDZ								
UN/ /EI	mosiądz naturalny		93301	93303	93341	93305	93307	93309
	<i>pln/szt.</i>							
UK/ /EI	chromowany		93334	93335	93342	93336	93337	93339
	<i>pln/szt.</i>							

artykuły dostępne w opakowaniu zbiorczym

Uzupełnić kod artykułu wymiarem H (np. UG/ dla H=8 stanie się UG/8)

Sprzedż pojedynczych sztuk patrz str. 288

Projoint U i Projoint jest to seria profili łączących ze stali nierdzewnej i mosiądzu, szczególnie wskazana do posadzek poddawanych dużym lub częstym obciążeniom. Wersja 799/, w razie konieczności, może być wstawiona i polerowana także po ułożeniu, po docięciu posadzki.



799/U/12 stal nierdzewna błyszcząca AISI 304 DIN 1.4301

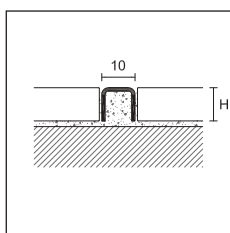

799/U/
399/U



PROJOINT U

długość = 270 cm - opakowanie 20 szt.

H	10	12,5
----------	-----------	-------------

ART. wykończenie

STAL NIERDZEWNA

799/U/	stal nierdzewna błyszcząca AISI 304 DIN 1.4301		75078	75072
	<i>pln/m</i>			

MOSIĄDZ

399/U	mosiądz błyszczący		75077	-
	<i>pln/m</i>			-

pakowane pojedynczo

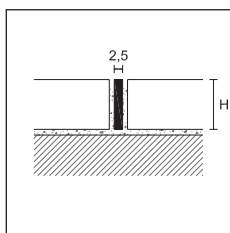

799/



PROJOINT

długość = 270 cm - opakowanie 20 szt.

H	10
----------	-----------

ART. wykończenie

STAL NIERDZEWNA

799/	stal nierdzewna AISI 304 DIN 1.4301		74966
	<i>pln/m</i>		

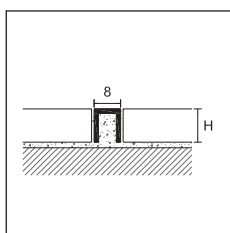

380/8

PROJOINT

długość = 270 cm - opakowanie 20 szt.

wymiary LxH	8x10
--------------------	-------------

ART. wykończenie

MOSIĄDZ

380/8	mosiądz naturalny		75047
	<i>pln/m</i>		

Uzupełnić kod artykułu wymiarem H (np. 799/U/ dla H=10 stanie się 799/U/10)

Sprzedaż pojedynczych sztuk patrz str. 288

projoint

Projoint T to linia profili do łączenia, zabezpieczania i dekorowania podłóg jednopoziomowych z płytek ceramicznych, marmuru, granitu, desek parkietowych oraz innych pokryć. Doskonale sprawdza się także jako maskownica ewentualnych niedoskonałości cięcia lub układania w przypadku podłóg z różnych materiałów. Wyjątkowy przekrój tego profilu pozwala na jego użycie w miejscach, gdzie pomiędzy dwoma różnymi rodzajami podłóg występuje niewielka różnica poziomów (2-3 mm). Jest ponadto łatwy w montażu, dzięki przekrojowi w kształcie strzałki, który umożliwia solidne mocowanie przy użyciu uszczelniaczy lub klejów.



99/T/14 aluminium anodowane srebrne

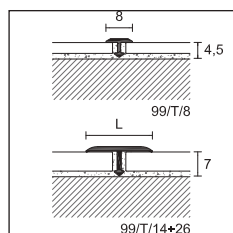

99/T/
399/T/
399/TC/



99/T/14 aluminium anodowane srebrne

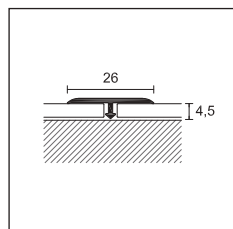

99/TR/26

PRO FLEX LINE

Projoint T 99/T/ można wyginać korzystając z Proflex Machine (z wyjątkiem 99/T/14 97 kolor czarny).

Uzupełnić kod artykułu wymiarem L (np. 99/T/ dla L=14 stanie się 99/T/14)

 opakowanie typu blister, artykuły dostępne w opakowaniu zbiorczym





Sprzedż pojedynczych sztuk patrz str. 288

PROJOINT T

długość = 270 cm - opakowanie	50 szt.	50 szt.	30 szt.	20 szt.
szerokość	8	14	20	26

ART. wykończenie

ALUMINIUM

anodowane srebrne		75075	75080	63600	75082
pln/m					
anodowane złote		-	75083	75084	75085
pln/m					
99/T/ anodowane tytan		-	75099	-	-
pln/m					
lakierowane szary antracyt RAL 7016		-	75091	-	-
pln/m					

długość = 270 cm - opakowanie	-	10 szt.	-	-
szerokość	-	14	-	-

ART. wykończenie

ALUMINIUM wzory ALCROM® PLUS

NEW



99/T/ 97 czarny		-	75095	-	-
pln/m					

pakowane pojedynczo

PROJOINT T

długość = 90 cm - opakowanie 10 szt. w blisterze		L
ART. wykończenie		14

ALUMINIUM

anodowane srebrne		20008
pln/szt.		
anodowane złote		20010
pln/szt.		

PROJOINT T

długość = 270 cm - opakowanie 20 szt.	LxH
ART. wykończenie	26 X 4,5

ALUMINIUM

99/TR/26 anodowane srebrne		75081
pln/m		

pakowane pojedynczo

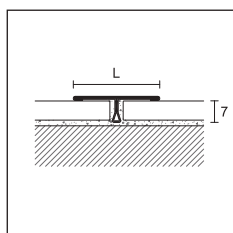

799/T/
799/TS/



PROJOINT T

długość = 270 cm - opakowanie	30 szt.	20 szt.
szerokość	14	26

ART. wykończenie

STAL NIERDZEWNA

799/T/	stal nierdzewna błyszcząca AISI 304 DIN 1.4301		75092	75096
	pln/m			
799/TS/	stal nierdzewna satynowana AISI 304 DIN 1.4301		75093	75097
	pln/m			

pakowane pojedynczo

PROJOINT T

długość = 90 cm - opakowanie 10 szt. w blisterze		L
--	--	----------

ART. wykończenie	14
-------------------------	-----------

4799/T	stal nierdzewna błyszcząca AISI 304 DIN 1.4301		20001	-
	pln/szt.			
4799/TS	stal nierdzewna satynowana AISI 304 DIN 1.4301		20002	-
	pln/szt.			

PROJOINT T

długość = 270 cm - opakowanie	50 szt.	20 szt.	20 szt.	20 szt.
szerokość	8	14	20	26

ART. wykończenie

MOSIĄDZ

399/T/	błyszczący		75070	75087	75090	75088
	pln/m					
	opakowanie		30 szt.	30 szt.	-	10 szt.
399/TC/	chromowany		75071	75086	-	75089
	pln/m					

pakowane pojedynczo

PROJOINT T

długość = 90 cm - opakowanie 10 szt. w blisterze		L
--	--	----------

ART. wykończenie	14
-------------------------	-----------

4399/T	błyszczący		20016
	pln/szt.		

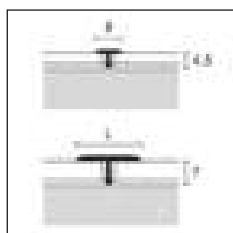

399/T/
399/TC/

PPDESIGN

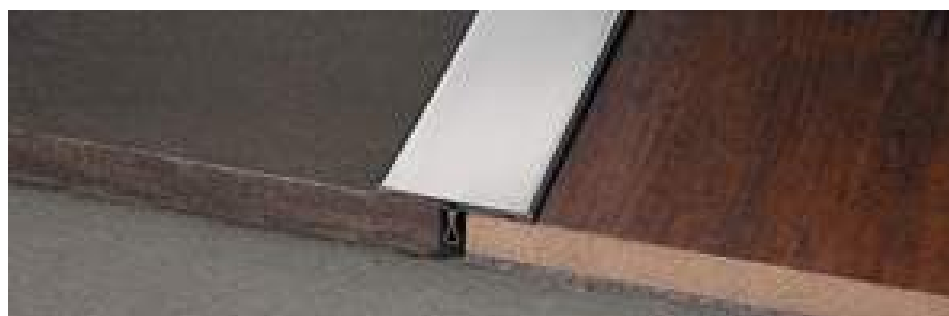

799/T/26 stal nierdzewna błyszcząca AISI 304 DIN 1.4301

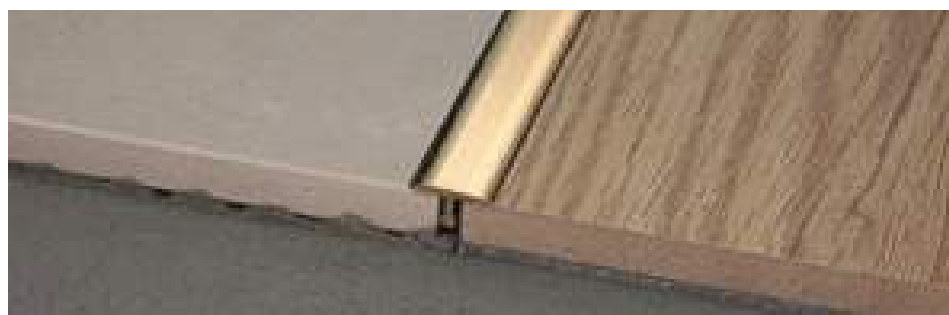

399/T/14 mosiądz błyszczący

PRO FLEX LINE

Projoint T 399/T i 399/TC można wyginać korzystając z Proflex Machine.

Uzupełnić kod artykułu wymiarem L (np. 799/T/ dla L=14 stanie się 799/T/14)

Sprzedaż pojedynczych sztuk patrz str. 288

projoint

Projoint R to linia profili do łączenia i/ lub, dekoracji podłóg o tym samym poziomie, wykonanych z płytek ceramicznych, marmuru, granitu, desek parkietowych oraz innych materiałów. Grubość wierzchniej części czyni ten profil szczególnie przydatnym do posadzek, które poddawane są wygładzaniu, czyli drewnianych, marmurowych, weneckich, itp.

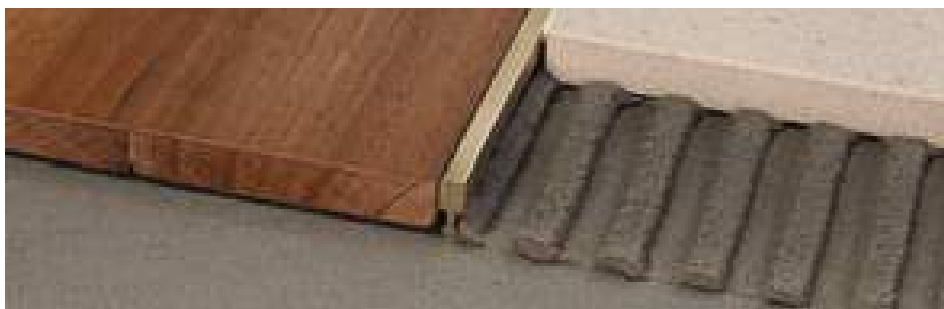

399/R/10 mosiądz naturalny

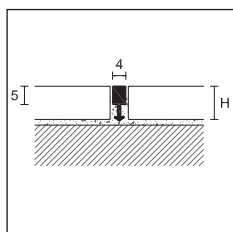

99/R/
399/R/



PROJOINT R

długość = 270 cm - opakowanie 50 szt. H

ART.	wykończenie	10	14
------	-------------	----	----

ALUMINIUM

99/R/	aluminium naturalne		75006	75016
<i>pln/m</i>				

długość = 270 cm - opakowanie 20 szt. H

MOSIĄDZ

399/R/	mosiądz naturalny		75007	75017
<i>pln/m</i>				

długość = 90 cm - opakowanie 10 szt. 

MOSIĄDZ

4399/R/10	mosiądz naturalny		20006	-
<i>pln/szt.</i>				

Projoint M sprawdza się doskonale jako profil łączący lub dekoracyjny, szczególnie podczas remontów oraz pomiędzy podłogami o tym samym poziomie, układanymi na klej lub zaprawę. Zarówno w wykonaniu z aluminium, jak i z mosiądzu, po umieszczeniu pomiędzy materiałami o różnej grubości lub rodzaju, umożliwia ich obróbkę gładkościową.

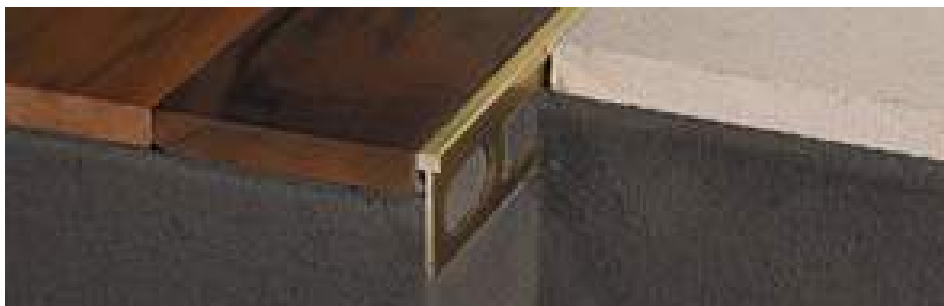

399/M mosiądz naturalny

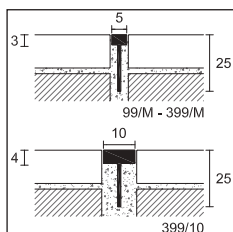

99/M
399/M
399/10



PROJOINT M

długość = 270 cm - opakowanie 50 szt.

wymiary	5x3x25	10x4x25
---------	--------	---------

ART.	wykończenie		
------	-------------	--	--

ALUMINIUM

99/M	aluminium naturalne		75005	-
<i>pln/m</i>				
opakowanie			20 szt.	10 szt.

MOSIĄDZ

399/M	mosiądz naturalny		74975	-
<i>pln/m</i>				

399/10	mosiądz naturalny		-	74906
<i>pln/m</i>				

Uzupełnić kod artykułu wymiarem H (np. 99/R/ dla H=10 stanie się 99/R/10)

 opakowanie typu blister, artykuły dostępne w opakowaniu zbiorczym

Sprzedż pojedynczych sztuk patrz str. 288

Proclassic R to linia specjalnie opracowanych profili progowych, maskujących połączenia i ewentualne niedoskonałości cięcia lub ułożenia posadzek o różnym charakterze.

Zaokrąglony przekrój umożliwia skompensowanie niewielkiej różnicy wysokości (2-3 mm) pomiędzy dwoma różnymi rodzajami podłóg. Montaż jest wyjątkowo prosty, dzięki możliwości mocowania na klej lub za pomocą wkrętów.



30/A aluminium anodowane srebrne

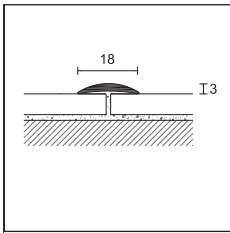

21/

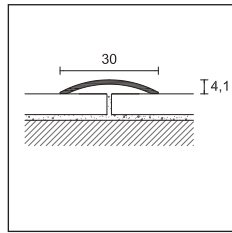

30/



PROCLASSIC R

długość = 270 cm - opakowanie 20 szt.

ART.	wykończenie	A
ALUMINIUM		
21/	anodowane srebrne	71037
	<i>pln/m</i>	
	anodowane złote	71047
	<i>pln/m</i>	

pakowane pojedynczo

PROCLASSIC R

opakowanie	30 szt.	10 szt. w blisterze									
długość cm	270	83	93	103	166						
ART.	30/	430/									
wykończenie	F	A	CV	AD	CV	AD	CV	AD	CV	AD	
ALUMINIUM											
anodowane srebrne	71067	71097	20128	20148	20132	20152	-	20156	20140	20160	
anodowane złote	71077	71107	-	-	20133	20153	-	20157	-	20161	
<i>pln/m</i>	-	-	-	-	-	-	-	-	-	-	
<i>pln/szt.</i>	-	-	-	-	-	-	-	-	-	-	
anodowane tytan	-	71098	-	-	-	-	-	-	-	-	
<i>pln/m</i>	-	-	-	-	-	-	-	-	-	-	
<i>pln/szt.</i>	-	-	-	-	-	-	-	-	-	-	
anodowane brąz	-	71117	-	-	-	20154	-	-	-	-	
<i>pln/m</i>	-	-	-	-	-	-	-	-	-	-	
<i>pln/szt.</i>	-	-	-	-	-	-	-	-	-	-	
lakierowane szary antracyt RAL 7016	-	71101	-	-	-	-	-	-	-	-	
<i>pln/m</i>	-	-	-	-	-	-	-	-	-	-	

pakowane pojedynczo

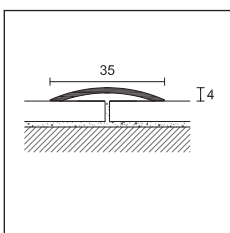

35/

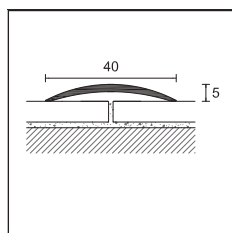

41/

PROCLASSIC R

długość = 270 cm - opakowanie 20 szt.

ART.	35/	
wykończenie	F	A
ALUMINIUM		
anodowane srebrne	71387	71417
<i>pln/m</i>		

pakowane pojedynczo

PROCLASSIC R

opakowanie	20 szt.	10 szt. w blisterze	
długość cm	270	90	
ART.	41/	441/	
wykończenie	F	A	AD
ALUMINIUM			
anodowane srebrne	71587	71617	20552
<i>pln/m</i>	-	-	-
<i>pln/szt.</i>	-	-	-
anodowane złote	-	71627	20553
anodowane tytan	-	71618	20555
<i>pln/m</i>	-	-	-
<i>pln/szt.</i>	-	-	-
anodowane brąz	-	71637	-
<i>pln/m</i>	-	-	-
<i>pln/szt.</i>	-	-	-

pakowane pojedynczo

Uzupełnić kod artykułu oznaczeniem F=nawiercany, A-AD=samoprzylepny, CV=z wkrętami (np. 30/ stanie się 30/F)

opakowanie typu blister, artykuły dostępne w opakowaniu zbiorczym

Sprzedaż pojedynczych sztuk patrz str. 288

proclassic

Proclassic R w wersji ze stali nierdzewnej jest szczególnie zalecany do pomieszczeń publicznych oraz podłóg poddawanych dużym i częstym obciążeniom. Połysk polerowanej stali doskonale komponuje się również z nowoczesnymi podłogami i meblami.

Proclassic R z polerowanego mosiądzu jest jednocześnie klasyczny i nowoczesny i można go z łatwością łączyć z uchwytami, kranami i innymi akcesoriami meblowymi z tego samego materiału i o tym samym typie wykończenia.



720/A stal nierdzewna błyszcząca AISI 430 DIN 1.4016

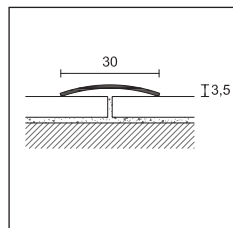

720/
722/
020/



PROCLASSIC R

opakowanie	20 szt.	PRO							
długość cm	270	73	83	93	103	166			
ART.	720/	720/							
wykończenie	F A	F A	F A	F A	F A	F A	F A	F A	
STAL NIERDZEWNA (grubość 10/10)									
stal nierdzewna błyszcząca AISI 430 - DIN 1.4016	71287 71297	71280 71290	71281 71291	71282 71292	-	-	-	71294	
pln/m	-	-	-	-	-	-	-	-	
pln/szt.	-	-	-	-	-	-	-	-	

10 szt. w blisterze

ART.	4720/							
wykończenie		CV AD	CV AD	CV AD	CV AD	CV AD	CV AD	CV AD
stal nierdzewna błyszcząca AISI 430 - DIN 1.4016	- -	20287 20293	20288 20294	20289 20295	20290 20296	20291 20297		
pln/szt.	- -	-	-	-	-	-	-	-

stal nierdzewna satynowana AISI 430 - DIN 1.4016	- 71298	- -	- -	- -	- -	- -	- -	- -
pln/m	-	-	-	-	-	-	-	-

pakowane pojedynczo

PROCLASSIC R

opakowanie	20 szt.	10 szt. w blisterze							
długość cm	270	73	83	93	103	166			
ART.	722/	4722/							
wykończenie	- A	CV AD	CV AD	CV AD	CV AD	CV AD	CV AD	CV AD	
STAL NIERDZEWNA (grubość 10/10)									
stal nierdzewna satynowana AISI 304 - DIN 1.4301	- 71268	- -	- -	- 20300	- -	- -	- -	- -	
pln/m	-	-	-	-	-	-	-	-	
pln/szt.	-	-	-	-	-	-	-	-	

pakowane pojedynczo

PROCLASSIC R

opakowanie	20 szt.	10 szt. w blisterze							
długość cm	270	73	83	93	103	166			
ART.	020/	4020/							
wykończenie	F A	CV AD	CV AD	CV AD	CV AD	CV AD	CV AD	CV AD	
MOSIĄDZ (grubość 10/10)									
błyszczący	71187 71207	20207 20213	20208 20214	20209 20215	20210 20216	20211 20217			
pln/m	-	-	-	-	-	-	-	-	
pln/szt.	-	-	-	-	-	-	-	-	

pakowane pojedynczo



020/A mosiądz błyszczący

Uzupełnić kod artykułu oznaczeniem F=nawiercany, A=samoprzylepny, CV=z wkrętami (np. 720/ nawiercany stanie się 720/F)

opakowanie typu blister, artykuły dostępne w opakowaniu zbiorczym

Sprzedaż pojedynczych sztuk patrz str. 288

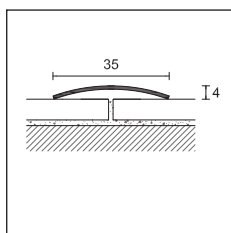

726/



PROCLASSIC R

opakowanie	20 szt.	PRO			
długość	270	83	93	166	
ART.	726/	726/			
wykończenie	F A	F A	F A	F A	F A
STAL NIERDZEWNA (grubość 10/10)					
stal nierdzewna błyszcząca AISI 430 - DIN 1.4016	71507 71517	-	-	71502 71512	- -
pln/m		-	-	- -	- -
pln/szt.	- -	- -	- -	- -	- -

	10 szt. w blisterze					
ART.	4726/					
wykończenie		CV AD	CV AD	CV AD	CV AD	
stal nierdzewna błyszcząca AISI 430 - DIN 1.4016	- -	- 26016	26010 26017	- 26019		
pln/szt.	- -	- -	- -	- -	- -	

stal nierdzewna satynowana AISI 430 - DIN 1.4016	- 71518	- -	- -	- -	- -
pln/m	- -	- -	- -	- -	- -

pakowane pojedynczo

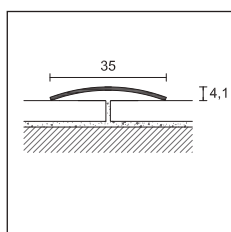

026/

PROCLASSIC R

opakowanie	20 szt.	10 szt. w blisterze	
długość cm	270	93	
ART.	026/	4026/	
wykończenie	F A	CV AD	AD
MOSIĄDZ (grubość 10/10)			
błyszczący	71447 71457	20409	20415
pln/m		-	-
pln/szt.	- -	- -	- -

pakowane pojedynczo

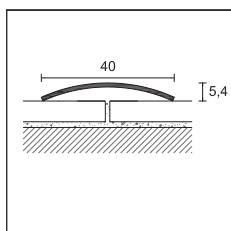

729/

PROCLASSIC R

opakowanie	20 szt.	5 szt. w blisterze	
długość	270	93	
ART.	729/	4729/	
wykończenie	F A	CV AD	AD
STAL NIERDZEWNA (grubość 12/10)			
stal nierdzewna błyszcząca AISI 430 - DIN 1.4016	71667 71677	-	40220
pln/m		-	-
pln/szt.	- -	- -	- -
stal nierdzewna satynowana AISI 430 - DIN 1.4016	- 71678	-	-
pln/m	- -	- -	- -

pakowane pojedynczo

Uzupełnić kod artykułu oznaczeniem F=nawiercany, A-AD=samoprzylepny, CV=z wkrętami (np. 726/ nawiercany stanie się 726/F)

opakowanie typu blister, artykuły dostępne w opakowaniu zbiorczym

Sprzedaż pojedynczych sztuk patrz str. 288



722/A stal nierdzewna satynowana AISI 304 DIN 1.4301

proclassic

Proclassic F to linia profili progowych o przekroju umożliwiającym zastosowanie pod drzwiami. Modele 19/ i 25/ mają przydatne radełkowanie antypoślizgowe. Montaż jest wyjątkowo prosty, dzięki możliwości mocowania na klej lub za pomocą wkrętów.



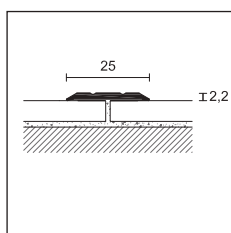

25/A aluminium anodowane srebrne



19/



PROCLASSIC F



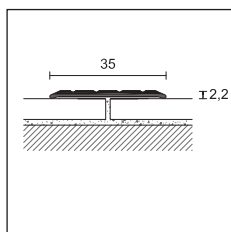

opakowanie	30 szt.	10 szt. w blisterze 		
długość cm	270	93		
ART.	19/	419/		
wykończenie	F	A	CV	AD
ALUMINIUM				
anodowane srebrne 	71867	71897	27074	27092
pln/m	-	-	-	-
pln/szt.	-	-	-	-
anodowane złote 	-	71907	-	27099
pln/m	-	-	-	-
pln/szt.	-	-	-	-

pakowane pojedynczo



25/

PROCLASSIC F



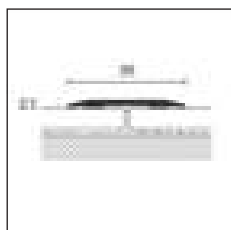

opakowanie	20 szt.	10 szt. w blisterze 			
długość cm	270	93			
ART.	25/	425/			
wykończenie	F	D	A	CV	AD
ALUMINIUM					
anodowane srebrne 	71947	71948	71977	22533	22553
pln/m	-	-	-	-	-
pln/szt.	-	-	-	-	-
anodowane złote 	71957	-	71987	22534	22554
pln/m	-	-	-	-	-
pln/szt.	-	-	-	-	-
anodowane brąz 	-	-	71997	-	22555
pln/m	-	-	-	-	-
pln/szt.	-	-	-	-	-

pakowane pojedynczo



22/A
422/AD

PROCLASSIC F

opakowanie	10 szt.	10 szt. w blisterze 		
długość cm	270	90		
ART.	22/A	422/AD		
wykończenie				
ALUMINIUM				
srebrne 	44000	43790		
pln/m	-	-		
pln/szt.	-	-		
tytan 	44001	43791		
pln/m	-	-		
pln/szt.	-	-		
ALUMINIUM - wzory ALCROM® PLUS				
NEW 97 czarny 	43996	-		
pln/m	-	-		
pln/szt.	-	-		

Uzupełnić kod artykułu oznaczeniem F=nawiercany, D= przesunięty otwór, A/AD=samoprzylepny, CV=z wkrętami (np. 19/ nawiercany stanie się 19/F)



 opakowanie typu blister, artykuły dostępne w opakowaniu zbiorczym

Sprzedż pojedynczych sztuk patrz str. 288

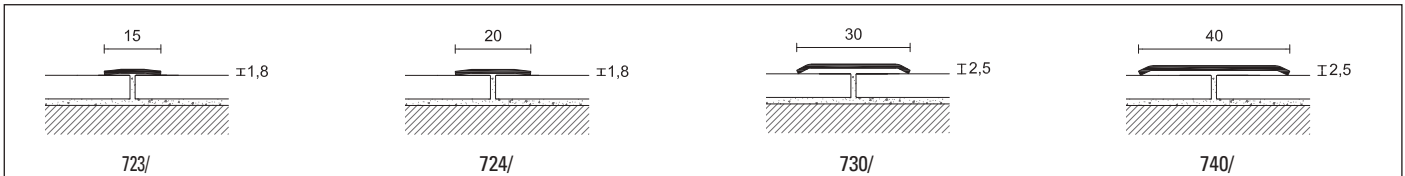
Dostępne dekory imitujące drewno, patrz str. 182 i 183





PROCLASSIC F

opakowanie	20 szt.			10 szt. w blisterze 	10 szt.
długość cm	270			90	270
wymiary LxH	15x1,8	20x1,8	30x2,5	30x2,5	40x2,5 grubość 10/10
ART.	723/A	724/A	730/A	4730/AD	740/A
STAL NIERDZEWNA					
stal nierdzewna błyszcząca AISI 430 - DIN 1.4016 	71717	71777	72117	20692	72377
pln/m				-	
pln/szt.	-	-	-		-

art. 723/ brak opakowań pojedynczych - art. 730/ i 740/ pakowane pojedynczo



PROCLASSIC F

opakowanie	20 szt.			10 szt. w blisterze 	10 szt.
grubość 10/10 - długość cm	270			90	270
wymiary LxH	15x1,8	20x1,8	30x2,5	30x2,5	40x2,5
ART.	023/A	024/A	030/A	4030/AD	040/A
MOSIĄDZ					
błyszczący 	71697	71757	72057	20612	72317
pln/m				-	
pln/szt.	-	-	-		-

art. 030/ i 040/ pakowane pojedynczo - art. 023/ i 024/ brak opakowań pojedynczych



 opakowanie typu blister, artykuły dostępne w opakowaniu zbiorczym

Sprzedaż pojedynczych sztuk patrz str. 288

22/A aluminium z filmem Alcrom® Plus czarny 97





profile do podłóg o różnych poziomach

Profile z gamy przeznaczonej do podłóg o różnych poziomach, posiadają nachylony przekrój, dzięki czemu umożliwiają łączenie podłóg o różnych wysokościach. Produkty wykonane ze stali nierdzewnej, mosiądzu lub aluminium, dobierane są w zależności od przeznaczenia pomieszczenia.

profile do podłóg o różnych poziomach

cerfix® pronivel

Pronivel NZS/ to linia łączących podłogi o różnych poziomach, składających się z profilu nośnego i dwóch listew montażowych o różnej wielkości. Dzięki odpowiedniej kombinacji, umożliwiają one wyeliminowanie uskoku pomiędzy podłogami o różnych poziomach. Giętkie połączenie umożliwia liczne kombinacje i położenie nowej podłogi także po użyciu NZS/.



NZS/B/12 + NZS/S2 aluminium anodowane srebrne

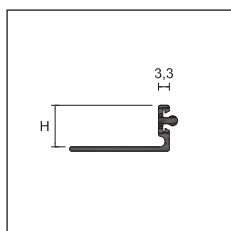

NZS/B/



PRONIVEL N

długość = 270 cm - opakowanie 10 szt.

		H			
ART.	wykończenie	10	12,5	15	20
ALUMINIUM					
NZS/B/	anodowane srebrne	99905	99906	99907	99908
		L			
		38		50	
NZS/S1	łącznik anodowany srebrny	99900			-
NZS/S2	łącznik anodowany srebrny			99901	

pakowane pojedynczo

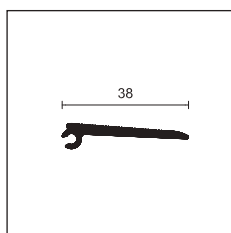

NZS/S1

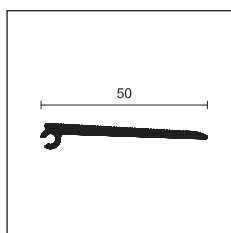

NZS/S2

	 art. NZS/S1	 art. NZS/S2
 art. NZS/B/10	 38,5 → +7 0 → -15	 51 → +5 0 → -25
 art. NZS/B/12,5	 38 → +10 0 → -12	 50,5 → +5 0 → -23
 art. NZS/B/15	 37 → +10 0 → -10	 50 → +6 0 → -21
 art. NZS/B/20	 35 → +18 0 → -5	 48 → +15 0 → -15

Uzupełnić kod artykułu wymiarem H (np. NZS/B/ dla H=10 stanie się NZS/B/10)

Sprzedż pojedynczych sztuk patrz str. 288

Pronivel P to linia profili stosowanych podczas układania płytek ceramicznych lub marmuru, opracowanych specjalnie do łączenia posadzek o różnych grubościach. Wersje ze stali nierdzewnej i mosiądzu mogą być poddawane nawet silnym naprężeniom.



PNI/10 stal nierdzewna błyszcząca AISI 304 DIN 1.4301

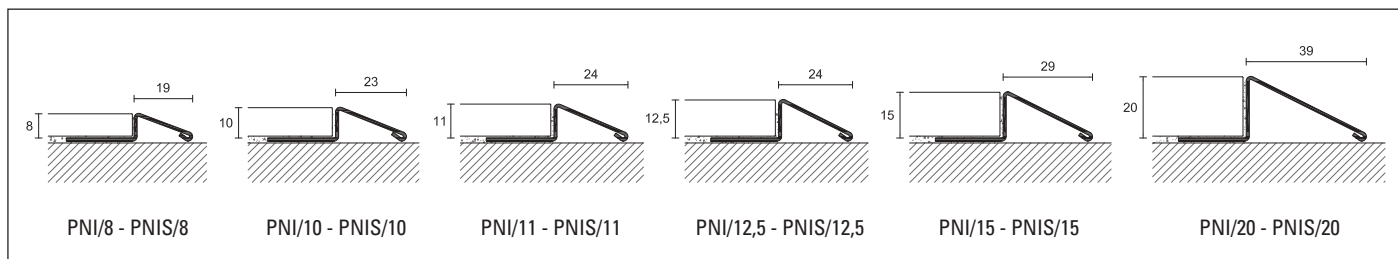
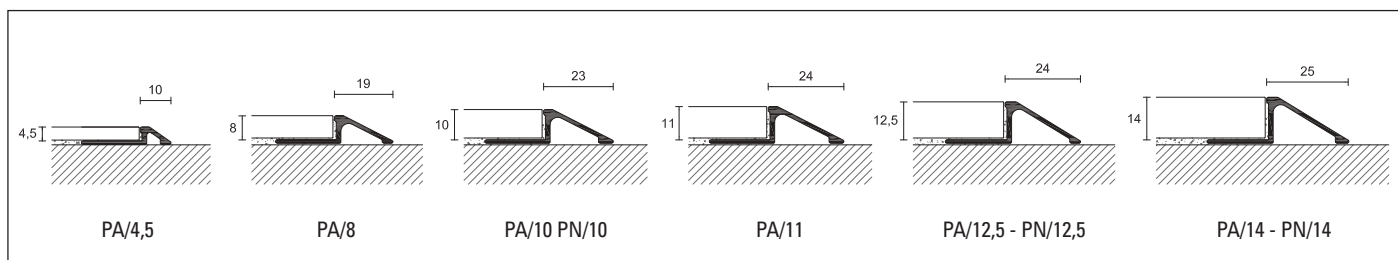

PRONIVEL P

długość = 270 cm - opakowanie 10 szt.

		H								
ART.	wykończenie	4,5	8	10	11	12,5	14	15	20	
ALUMINIUM										
PA/	anodowane srebrne		93175	93181	93182	93185	93183	93184	-	-
	<i>pln/m</i>								-	-
STAL NIERDZEWNA										
PNI/	stal nierdzewna błyszcząca AISI 304 DIN 1.4301		-	93092	93094	93090	93096	-	93098	93100
	<i>pln/m</i>								-	
PNIS/	stal nierdzewna satynowana AISI 304 DIN 1.4301		-	93093	93095	93091	93097	-	93099	93101
	<i>pln/m</i>								-	
MOSIĄDZ										
PN/	mosiądz naturalny		-	-	93122	-	93123	-	-	-
	<i>pln/m</i>								-	-

pakowane pojedynczo

Uzupełnić kod artykułu wymiarem H (np. PA/ dla H=8 stanie się PA/8)

Sprzedaż pojedynczych sztuk patrz str. 288

Pronivel L to profil służący do łączenia podłóg o różnych poziomach. Może być stosowany na ułożone wcześniej posadzki. Montowany na klej.



45/SF aluminium anodowane srebrne

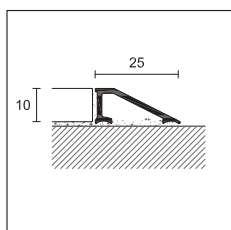

45/



PRONIVEL L

długość = 270 cm - opakowanie 20 szt.

ART. wykończenie

H

10

SF

A

ALUMINIUM

45/ anodowane srebrne



73550

73552

pln/m

pakowane pojedynczo

Pronivel PB jest profilem łączącym dwie posadzki poddawane naprężeniom. Umiarkowane nachylenie profilu ułatwia przemieszczanie wózków lub krzeseł na kółkach.



PBA/10 aluminium anodowane srebrne

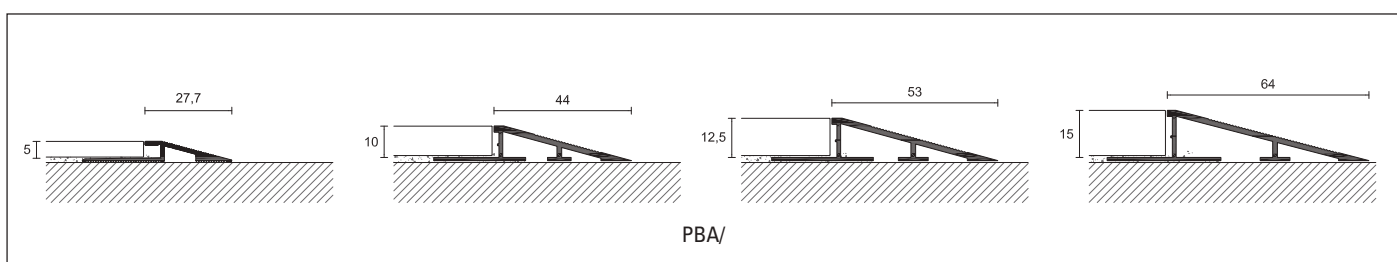

PRONIVEL PB

długość = 270 cm - opakowanie 10 szt.

ART. wykończenie

5

10

12,5

15

H

ALUMINIUM

PBA/ anodowane srebrne



93204

93206

93208

93210

pln/m

pakowane pojedynczo

Uzupełnić kod artykułu oznaczeniem SF=nienawiercany, A=samoprzylepny, (np. 45/ samoprzylepny stanie się 45/A)

Uzupełnić kod artykułu wymiarem H (np. PBA/ dla H=10 stanie się PBA/10)

Sprzedaż pojedynczych sztuk patrz str. 288

Pronivel Flex to linia profili wyginanych do łączenia podłóg o różnych poziomach.

Profile te można wyginać korzystając z maszyny Proflex Machine z odpowiednim zestawem kół do wyginania.



PLAF/10 aluminium anodowane srebrne

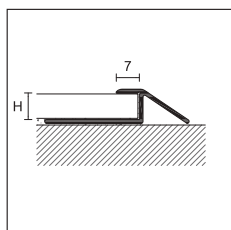

PLAF/

PRO FLEX LINE



PRONIVEL FLEX

długość = 270 cm - opakowanie 10 szt.

		H	
ART.	wykończenie	8	10
ALUMINIUM			
PLAF/	anodowane srebrne	93190	93192
<i>pln/m</i>			

pakowane pojedynczo

Pronivel M to linia profili opracowanych do łączenia, podczas montażu, posadzek o różnych poziomach. Wyjątkowy przekrój jest niezwykle pomocny przy łączeniu podłóg z wykładziny lub LVT.



MIN/10 stal nierdzewna błyszcząca AISI 304 DIN 1.4301

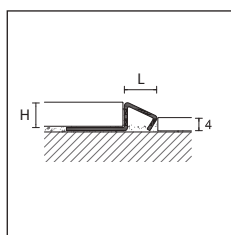

MIN/



PRONIVEL M

długość = 270 cm - opakowanie 10 szt.

		H		
ART.	wykończenie	8	10	12,5
STAL NIERDZEWNA				
MIN/	stal nierdzewna błyszcząca AISI 304 DIN 1.4301	93023	93024	-
<i>pln/m</i>				

pakowane pojedynczo

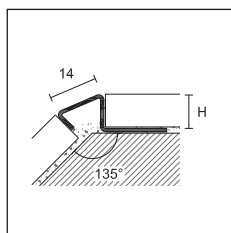

MIN/

Uzupełnić kod artykułu wymiarem H (np. PLAF/ dla H=8 stanie się PLAF/8)

Uzupełnić kod artykułu wymiarem H (np. MIN/ dla H=10 stanie się MIN/10)

Sprzedaż pojedynczych sztuk patrz str. 288

prolevel

Prolevel 61/ i 358/ to linia profili stosowanych po ułożeniu podłogi, mogących skompensować różnicę poziomu między 6,5 a 13 mm.

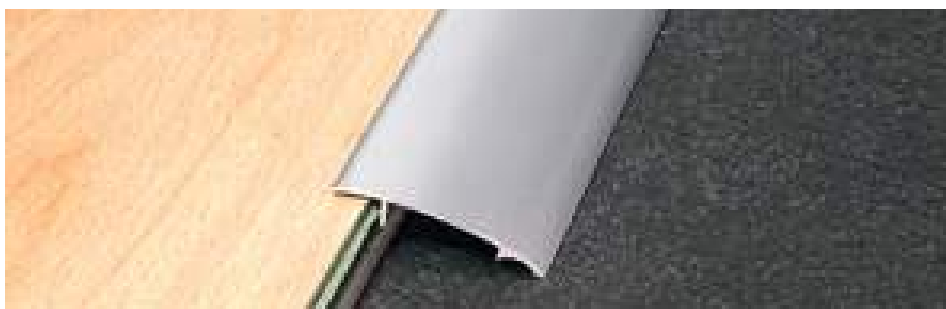

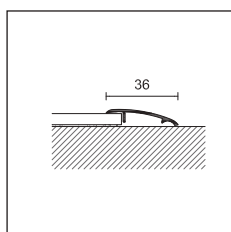

61/A aluminium anodowane srebrne



61/



PROLEVEL HIGH

opakowanie	20 szt.	10 szt. w blisterze 
długość cm	270	90
ART.	61/	461/
wykończenie	A	AD
ALUMINIUM		
anodowane srebrne 	73437	21200
<i>pln/m</i>		-
<i>pln/szt.</i>	-	

art. 61/ pakowane pojedynczo

Prolevel High 55/ i 57/ to dwie linie profili z aluminium, które umożliwiają wyeliminowanie uskoków między podłogami o różnicy poziomów wynoszącej odpowiednio 8 i 12 mm. Dostępne w opakowaniach typu blister, z taśmą klejącą, są łatwe do użycia także przy samodzielnym montażu.



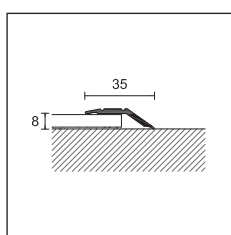

57/A aluminium anodowane srebrne



55/



PROLEVEL HIGH

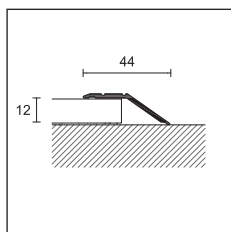

opakowanie	20 szt.	10 szt. w blisterze 		
długość cm	270	90		
ART.	55/	455/		
wykończenie	F A	CV AD		
ALUMINIUM				
anodowane srebrne 	73907	73937	42312	42330
anodowane złote 	-	73947	-	42336
<i>pln/m</i>			-	-
<i>pln/szt.</i>	-	-		

art. 55/ pakowane pojedynczo



57/

PROLEVEL HIGH

opakowanie	20 szt.	10 szt. w blisterze 		
długość cm	270	90		
ART.	57/	457/		
wykończenie	F A	CV AD		
ALUMINIUM				
anodowane srebrne 	73967	73997	42352	42370
anodowane złote 	-	74007	-	42376
<i>pln/m</i>			-	-
<i>pln/szt.</i>	-	-		

art. 57/ pakowane pojedynczo

Uzupełnić kod artykułu oznaczeniem F=nawiercany, A-AD=samoprzylepny, CV=z wkrętami (np. 61/ samoprzylepny stanie się 61/A)

 opakowanie typu blister, artykuły dostępne w opakowaniu zbiorczym

Sprzedaż pojedynczych sztuk patrz str. 288

Prolevel 711/ i 311/ to linia profili samoprzylepnych ze stali nierdzewnej lub błyszczącego mosiądzu, stosowanych po ułożeniu podłogi, mogących skompensować różnice poziomu między 7 a 12 mm. Dostępne w opakowaniach typu blister, z taśmą klejącą, są łatwe do użycia także przy samodzielnym montażu.



711/A stal nierdzewna błyszcząca AISI 430 - DIN 1.4016

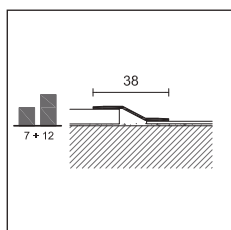

711/
311/



PROLEVEL HIGH

opakowanie	20 szt.	10 szt. w blisterze	
długość cm	270	83	93
ART.	711/	4711/	
wykończenie	A	AD	AD
STAL NIERDZEWNA			
stal nierdzewna błyszcząca AISI 430 - DIN 1.4016	73627	40431	40432
pln/m	-	-	-
pln/szt.	-	-	-
stal nierdzewna satynowana AISI 430 - DIN 1.4016	73628	-	-
pln/m	-	-	-
ART.	311/	4311/	
wykończenie	A	AD	AD
MOSIĄDZ			
błyszczący	73607	-	22656
pln/m	-	-	-
pln/szt.	-	-	-

art. 711/ i 311/ pakowane pojedynczo

Prolevel 712/ i 312/ to linia profili samoprzylepnych ze stali nierdzewnej lub błyszczącego mosiądzu, stosowanych po ułożeniu podłogi, mogących skompensować różnice poziomów od 12 do 16 mm. Dostępne w opakowaniach typu blister, z taśmą klejącą, są łatwe do użycia także przy samodzielnym montażu.



312/A mosiądz błyszczący

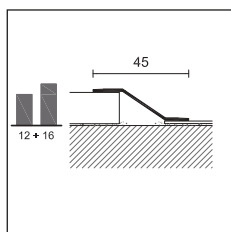

712/
312/



PROLEVEL HIGH

opakowanie	10 szt.	5 szt. w blisterze	
długość cm	270	90	
ART.	712/	4712/	
wykończenie	A	AD	
STAL NIERDZEWNA			
stal nierdzewna błyszcząca AISI 430 - DIN 1.4016	73637	40898	
pln/m	-	-	
pln/szt.	-	-	
ART.	312/	4312/	
wykończenie	A	AD	
MOSIĄDZ			
błyszczący	73617	40868	
pln/m	-	-	
pln/szt.	-	-	

art. 712/ i 312/ pakowane pojedynczo

Uzupełnić kod artykułu oznaczeniem A - AD=samoprzylepny (np. 711/ samoprzylepny stanie się 711/A) - opakowanie typu blister, artykuły dostępne w opakowaniu zbiorczym - Sprzedaż pojedynczych sztuk patrz str. 288

prolevel

Prolevel High 732/ to linia profili zamykających do podłóg, stosowanych do zabezpieczenia krawędzi obwodowych.

Dostępne w wykonaniach ze stali nierdzewnej, mogą być wykorzystywane także jako profil schodowy.

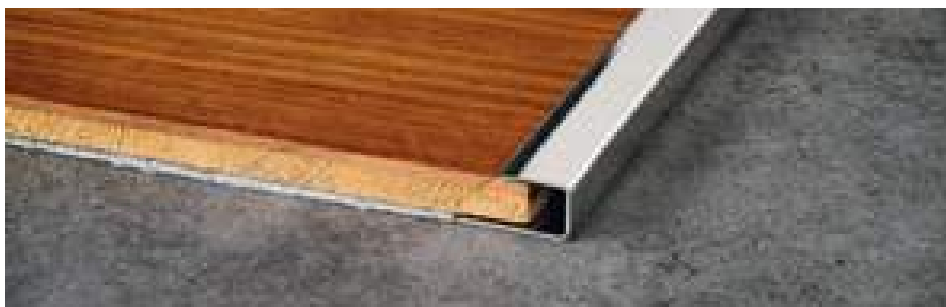

732/SF/10 stal nierdzewna błyszcząca AISI 430 DIN 1.4016

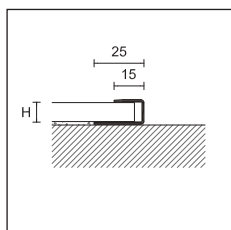

732/SF/



PROLEVEL HIGH

długość = 270 cm - opakowanie 15 szt.

ART.	wykończenie	10	12,5	15
STAL NIERDZEWNA				
732/SF/	stal nierdzewna błyszcząca AISI 430 DIN 1.4016	74217	74227	74237
<i>pln/m</i>				

pakowane pojedynczo

Prolevel 700/ 300/ i 10/ to linia profili łączących do ułożonych wcześniej podłóg o małych grubościach. Produkowane w wielu szerokościach, dostępne w opakowaniach typu blister, z taśmą klejącą lub wkrętami, są łatwe do użycia także przy samodzielnym montażu.



700/A stal nierdzewna błyszcząca AISI 430 DIN 1.4016

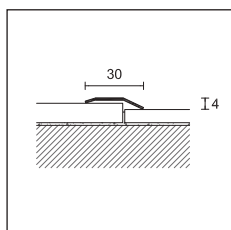

700/
300/



PROLEVEL MEDIUM

opakowanie	20 szt.		10 szt. w blisterze
długość cm	270	270	93
ART.	700/	701/	4701/
wykończenie	A	F A	AD
STAL NIERDZEWNA			
stal nierdzewna błyszcząca AISI 430 DIN 1.4016	72877	- 72957	21135
<i>pln/m</i>	-	-	-
<i>pln/szt.</i>	-	-	-

art. 700/ i 701/ pakowane pojedynczo

PROLEVEL MEDIUM

opakowanie	20 szt.	10 szt. w blisterze
długość cm	270	93
ART.	300/	4300/
wykończenie	A	AD
MOSIĄDZ		
błyszczący	72857	21035
<i>pln/m</i>	-	-
<i>pln/szt.</i>	-	-

art. 300/ pakowane pojedynczo

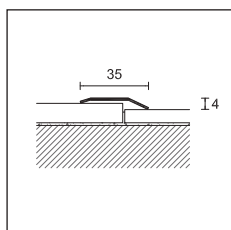

701/

Uzupełnić kod artykułu oznaczeniem F=nawiercany, A-AD=samoprzylepny, CV=z wkrętami (np. 700/ nawiercany stanie się 700/F)

opakowanie typu blister, artykuły dostępne w opakowaniu zbiorczym

Sprzedaż pojedynczych sztuk patrz str. 288

Prolevel Medium 6/ to linia profili łączących do ułożonych wcześniej podłóg o małych grubościach. Dostępne w opakowaniach typu blister, z taśmą klejącą lub wkrętami, są łatwe do użycia także przy samodzielnym montażu.





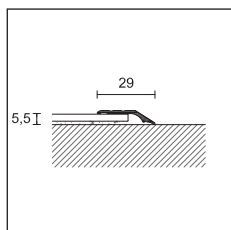

6/A aluminium anodowane srebrne



6/



PROLEVEL MEDIUM

opakowanie	30 szt.	10 szt. w blisterze 					
długość cm	270	93	166				
ART.	6/	46/					
wykończenie	F	A	CV	AD	CV	AD	
ALUMINIUM							
anodowane srebrne		72727	72757	20932	20952	20940	20960
anodowane złote		72737	72767	20933	20953	-	-
anodowane brąz		-	72777	-	-	-	-
pln/m				-	-	-	-
pln/szt.	-	-					

art. 6/ pakowane pojedynczo - anodowane brąz dopłata pln/m +

Prolevel Medium 10/ i Prolevel Thin 54/ to dwa profile łączące do podłóg z PVC. Montowane po ułożeniu podłogi, pełnią funkcję zabezpieczającą krawędzie i umożliwiającą łączenie podłogi z innymi powierzchniami.



54/A aluminium anodowane złote

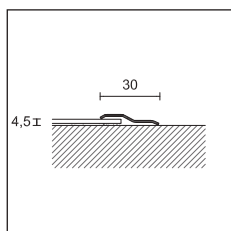

10/



PROLEVEL MEDIUM

opakowanie	20 szt.
długość cm	270
ART.	10/
wykończenie	A
ALUMINIUM	
anodowane srebrne	 72527
pln/m	

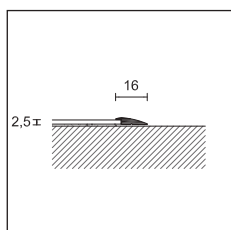

pakowane pojedynczo



54/



PROLEVEL THIN

długość = 270 cm - opakowanie 20 szt.				
ART.	wykończenie	SF	A	
ALUMINIUM				
54/	anodowane srebrne		72587	72617
	anodowane złote		-	72627
	pln/m			

pakowane pojedynczo

Uzupełnić kod artykułu oznaczeniem SF=nienawiercany, A-AD=samoprzylepny, (np. 54/ nienawiercany stanie się 54/SF)

 opakowanie typu blister, artykuły dostępne w opakowaniu zbiorczym

Sprzedż pojedynczych sztuk patrz str. 288





złącza dylatacyjne

Linia opracowana w celu skompensowania kurczenia się i pęcznienia materiałów wskutek sezonowych zmian temperatury. Dysponujemy szeroką gamą wykończeń, odpowiednich do różnych naprężeń, jakim poddawana jest okładzina.

złącza dylatacyjne

cerfix® projoint

Projoint DIL NE/to złącze dylatacyjne z koekstrudowanego PVC. Wklejane, dostępne w trzech kolorach i czterech wysokościach, nadaje się do dużych powierzchni o intensywnym ruchu pieszych. Układane w pobliżu szczelin dylatacyjnych w wylewce eliminuje naprężenia związane ze skurczem i pęcznieniem materiałów budowlanych.



NE/10 PVC koekstrudowane kolor szary + szary RAL 7035

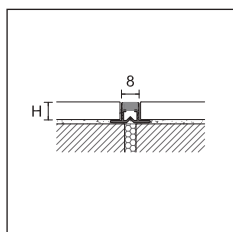

NE/



PROJOINT DIL

długość = 270 cm

		H			
ART.	wykończenie	8	10	12,5	15
PVC KOEKSTRUOWANE					
	szary+szary RAL 7035	99650	99660	99670	99680
NE/	szary kamień+ szary kamień RAL 7030	99653	99663	99673	99683
	biało-kremowy+biało-kremowy RAL 9001	99652	99662	-	-

opakowanie 20 szt.
pln/m

opakowanie 100 szt.
pln/m

artykuły dostępne w opakowaniu zbiorczym

Projoint DIL NJ/ to złącze dylatacyjne, wykonane z koekstrudowanego PVC, z perforowanymi listwami bocznymi. Nadaje się do podłóg układanych na klej, a dzięki elastycznej części środkowej może przyjąć naprężenia rozciągające i ściskające. Wyprodukowane z nietoksycznego i wytrzymałego na uderzenia PVC, odpornego na promienie UV, może być stosowane zarówno we wnętrzach, jak i na zewnątrz.



NJ/10 PVC koekstrudowane kolor szary błyszczący RAL 7035

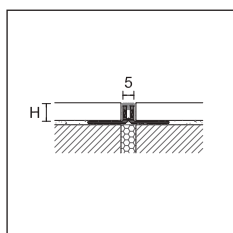

NJ/



PROJOINT DIL

długość = 270 cm - opakowanie 20 szt.

		H				
ART.	wykończenie	4,5	8	10	12,5	15
PVC KOEKSTRUOWANE						
	szary błyszczący RAL 7035	99757	99750	99760	99770	99780
NJ/	szary kamień RAL 7030	99758	99752	99762	99772	99782

pln/m

artykuły dostępne w opakowaniu zbiorczym

Uzupełnić kod artykułu wymiarem H (np. NE/ dla H=8 stanie się NE/8)

Sprzedż pojedynczych sztuk patrz str. 288

Projoint DIL NL/ to złącze dylatacyjne wykonane z koekstrudowanego PVC, z perforowanymi listwami bocznymi. Nadaje się do podłóg posadzek i podłóg marmurowych układanych na klej, a dzięki elastycznej części środkowej może przyjąć naprężenia rozciągające i ściskające. Doskonale nadaje się do zastosowania w miejscach o intensywnym ruchu pieszych oraz lekkich pojazdów (samochody osobowe i wózki paletowe). Wyprodukowane z nietoksycznego i wytrzymałego na uderzenia PVC, odpornego na promienie UV, może być stosowane zarówno we wnętrzach, jak i na zewnątrz.



NL/10 PVC koekstrudowane kolor szary + szary RAL 7035

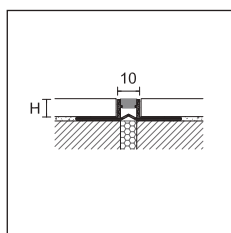

NL/



PROJOINT DIL

długość = 270 cm - opakowanie 20 szt.

		H				
ART.	wykończenie	8	10	12,5	15	20
PVC KOEKSTRUOWANE						
	szary+szary RAL 7035	99700	99710	99720	-	-
NL/	szary kamień+ szary kamień RAL 7030	99704	99714	99724	99734	99744
	czarny+czarny RAL 9005	99703	99713	99723	-	-

pln/m

artykuły dostępne w opakowaniu zbiorczym

Projoint DIL NF/ to złącze dylatacyjne z koekstrudowanego PVC, układane na zaprawę. Dostępne w trzech kolorach i trzech wysokościach, nadaje się do podziału dużych powierzchni o intensywnym ruchu pieszych i pozwala wyeliminować naprężenia rozciągające i ściskające.



NF/45 PVC koekstrudowane kolor szary + szary RAL 7035

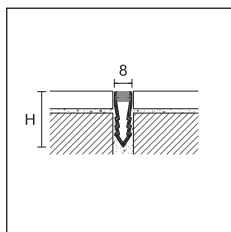

NF/



PROJOINT DIL

długość = 270 cm

		H		
ART.	wykończenie	25	35	45
PVC KOEKSTRUOWANE				
	szary+szary RAL 7035	99800	99810	99820
NF/	szary kamień+ szary kamień RAL 7030	99803	99813	99823
	biało-kremowy+biało-kremowy RAL 9001	99802	99812	-

opakowanie 20 szt.

pln/m

opakowanie 40 szt.

pln/m

opakowanie 50 szt.

pln/m

opakowanie 80 szt.

pln/m

artykuły dostępne w opakowaniu zbiorczym

Uzupełnić kod artykułu wymiarem H (np. NL/ dla H=10 stanie się NL/10)

Sprzedaż pojedynczych sztuk patrz str. 288

złącza dylatacyjne

cerfix® projoint

Projoint DIL NAN/ to złącze dylatacyjne z aluminium, z wymienną wkładką z elastycznej żywicy winylowej, charakteryzujące się widocznym przekrojem 15 mm. Struktura złącza umożliwia zabezpieczenie krawędzi płytki oraz gwarantuje wytrzymałość przy intensywnym ruchu, zarówno pieszym, jak i kołowym.



NAN/10 aluminium naturalne + guma szary kamień

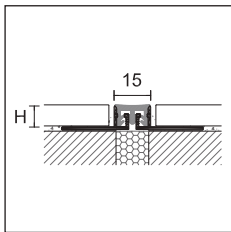

NAN/



PROJOINT DIL

długość = 270 cm - opakowanie 10 szt.

		H		
ART.	wykończenie	10	12,5	15
ALUMINIUM				
NAN/	aluminium naturalne + guma szary RAL 7035	99974	99975	99976
	aluminium naturalne + guma szary kamień RAL 7030	99977	99978	99979
pln/m				

pakowane pojedynczo - dostępne na zamówienie NAN/ + guma czarna, minimalne zamówienie 100 szt.

WSTAWKI ZAPASOWE NAN/

długość = 270 cm - opakowanie 20 szt.

ART.	wykończenie	
GM/I	szary RAL 7035	99993
	szary kamień RAL 7030	99989
pln/m		

Projoint DIL NPAN/ to złącze dylatacyjne z aluminium, z wymienną wkładką z elastycznej żywicy winylowej, charakteryzujące się widocznym przekrojem 21 mm. Struktura złącza umożliwia zabezpieczenie krawędzi płytki oraz gwarantuje wytrzymałość przy intensywnym ruchu, zarówno pieszym, jak i kołowym.



NPAN/10 aluminium naturalne + guma szary kamień

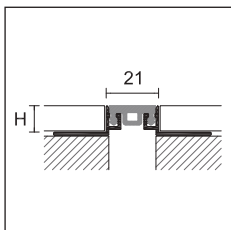

NPAN/



PROJOINT DIL

długość = 270 cm - opakowanie 10 szt.

		H		
ART.	wykończenie	10	12,5	15
ALUMINIUM				
NPAN/	aluminium naturalne + guma szary kamień RAL 7030	99984	99985	99986
pln/m				

pakowane pojedynczo - dostępne na zamówienie NPAN/ + guma czarna, minimalne zamówienie 100 szt.

WSTAWKI ZAPASOWE NPAN/

długość = 270 cm - opakowanie 20 szt.

ART.	wykończenie	
GMP/I	szary kamień RAL 7030	99988
pln/m		

Uzupełnić kod artykułu wymiarem H (np. NAN/ dla H=10 stanie się NAN/10)

Sprzedż pojedynczych sztuk patrz str. 288

Projoint DIL NIN/ to złącze dylatacyjne ze stali nierdzewnej, z wymienną wkładką z elastycznej żywicy winylowej, charakteryzujące się widocznym przekrojem 15 mm. Struktura złącza umożliwia zabezpieczenie krawędzi płytki oraz gwarantuje wytrzymałość przy intensywnym ruchu, zarówno pieszym, jak i kołowym (wózki widłowe, paletowe wózki ręczne oraz samochody osobowe).



NIN/10 stal nierdzewna + guma szary kamień

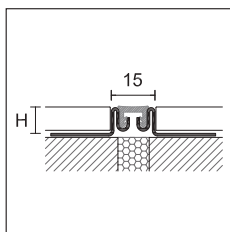

NIN/



PROJOINT DIL

długość = 270 cm - opakowanie 5 szt.

		H			
ART.	wykończenie	10	12,5	15	20
STAL NIERDZEWNA					
NIN/	stal nierdzewna AISI 304 DIN 1.4301 + guma szary RAL 7035	99915	99916	99917	99918
	stal nierdzewna AISI 304 DIN 1.4301 + guma szary kamień RAL 7030	99925	99926	99927	99928
<i>pln/m</i>					

pakowane pojedynczo - dostępne na zamówienie NIN/ + guma czarna, minimalne zamówienie 100 szt.

WSTAWKI ZAPASOWE NIN/

długość = 270 cm - opakowanie 20 szt.

ART.	wykończenie		
GM/10	szary RAL 7035		99998
	szary kamień RAL 7030		99999
<i>pln/m</i>			

Projoint DIL NIL/ to złącze dylatacyjne obwodowe ze stali nierdzewnej, z wymienną wkładką z elastycznej żywicy winylowej, charakteryzujące się widocznym przekrojem 14 mm. Struktura złącza umożliwia połączenie podłogi z okładziną ścienną oraz gwarantuje wytrzymałość przy intensywnym ruchu, zarówno pieszym, jak i kołowym (wózki widłowe, paletowe wózki ręczne oraz samochody osobowe).



NIL/10 stal nierdzewna + guma szary kamień

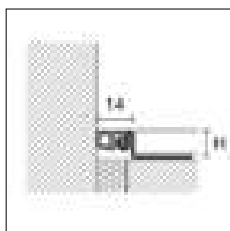

NIL/



NEW PROJOINT DIL

długość = 270 cm - opakowanie 5 szt.

		H			
ART.	wykończenie	10	12,5	15	20
STAL NIERDZEWNA					
NIL/	stal nierdzewna AISI 304 DIN 1.4301 + guma szary kamień RAL 7030	99896	99897	99898	99899
<i>pln/m</i>					

pakowane pojedynczo - dostępne na zamówienie NIL/ + guma czarna, minimalne zamówienie 100 szt.

WSTAWKI ZAPASOWE NIL/

długość = 270 cm - opakowanie 20 szt.

ART.	wykończenie		
GM12/L	szary kamień RAL 7030		99987
<i>pln/m</i>			

Uzupełnić kod artykułu wymiarem H (np. NIN/ dla H=10 stanie się NIN/10)

Sprzedaż pojedynczych sztuk patrz str. 288

złącza dylatacyjne

cerfix® projoint

Projoint NTA/, NTI/ e NTO/ to złącza dylatacyjne układane na klej, z częścią wewnętrzną wykonaną z wulkanizowanego EPDM. Metalowa konstrukcja wykazuje dużą odporność na intensywny ruch pieszych i pojazdów (wózki podnośnikowe, ręczne wózki paletowe i samochody osobowe).



NTA/10 aluminium naturalne + EPDM szary do obróbki gładkościowej RAL 7046

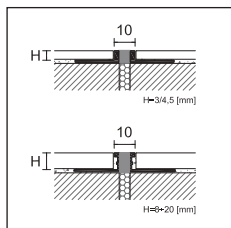

NTA/
NTO/

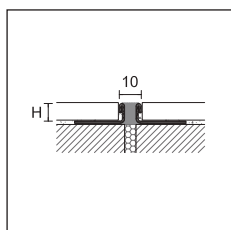

NTI/

PROJOINT DIL

długość = 270 cm - opakowanie 10 szt.

ART.	wykończenie	3	4,5	8	10	12,5	15	20
ALUMINIUM								
	aluminium naturalne + EPDM szary do obróbki gładkościowej RAL 7046	99421	99425	99441	99445	99449	99453	99457
	aluminium naturalne + EPDM czarny do obróbki gładkościowej RAL 9005	99422	99426	99442	99444	99450	99454	99458
NTA/	pln/m							
	aluminium naturalne + EPDM bahama do obróbki gładkościowej RAL 10070	99427	99428	-	-	-	-	-
	aluminium naturalne + EPDM brązowy do obróbki gładkościowej RAL 10071	99429	99430	-	-	-	-	-
	pln/m							
STAL NIERDZEWNA								
	stal nierdzewna AISI 304 DIN 1.4301 + EPDM szary RAL 7046	99471	99475	99481	99485	99489	99493	99497
	stal nierdzewna AISI 304 DIN 1.4301 + EPDM czarny RAL 9005	99472	99474	99482	99486	99490	-	-
NTI/	pln/m							
	stal nierdzewna AISI 304 DIN 1.4301 + EPDM bahama RAL 10070	99431	99432	-	-	-	-	-
	stal nierdzewna AISI 304 DIN 1.4301 + EPDM brązowy RAL 10071	99433	99434	-	-	-	-	-
	pln/m							
MOSIĄDZ								
NTO/	mosiądz naturalny + EPDM szary do obróbki gładkościowej RAL 7046	-	-	99401	99405	99409	99413	99417
	pln/m	-	-					

produkt NTO/15 i NTO/20 opakowanie 5 szt..

Projoint STA/ i STI/ to złącza dylatacyjne o przekroju wewnętrznym z wulkanizowanego EPDM, przeznaczone do podłóg układanych na zaprawę.

Metalowa konstrukcja wykazuje dużą odporność na intensywny ruch pieszych i pojazdów (wózki podnośnikowe, ręczne wózki paletowe i samochody osobowe), dzięki czemu szczególnie nadaje się do centrów handlowych i miejsc, w których odbywa się częsty transport ładunków.

Do montażu zaleca się stosowanie stalowych haków ST/7.



STI/40 stal nierdzewna AISI 304 DIN 1.4301 + EPDM szary do obróbki gładkościowej RAL 7046

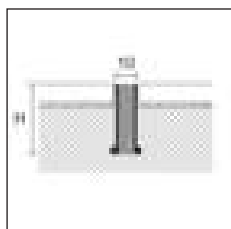

STA/
STI/



PROJOINT DIL

długość = 250 cm - opakowanie 10 szt.

ART.	wykończenie	30	40	50
ALUMINIUM				
STA/	aluminium naturalne + EPDM szary do obróbki gładkościowej RAL 7046	99581	99585	99589
	pln/m			
STAL NIERDZEWNA				
STI/	stal nierdzewna AISI 304 DIN 1.4301 + EPDM szary do obróbki gładkościowej RAL 7046	99621	99625	99629
	pln/m			

Na zamówienie możemy wykonać także inne rozmiary i kolory artykułów STA/ i STI/ - prosimy o kontakt z naszym działem handlowym

AKCESORIA

opakowanie 100 szt.

ART.	wykończenie	
STAL NIERDZEWNA		
ST/7	hak ze stali nierdzewnej dla profili STA/ i STI/	99640
	pln/szt. (pln/opakowanie)	

artykuły dostępne w opakowaniu zbiorczym

NEW

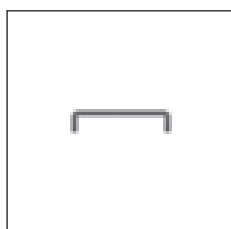

ST/7

Projoint NZA to złącze dylatacyjne z aluminium, składające się z dwóch profili połączonych ze sobą i przesuwnych. Nadaje się do podłóg z płyt ceramicznych, podlegających intensywnemu użytkowaniu, zapewnia wysoką odporność na obciążenia przy wzmożonym ruchu, zarówno pieszym, jak i kołowym.



NZA/10 aluminium naturalne

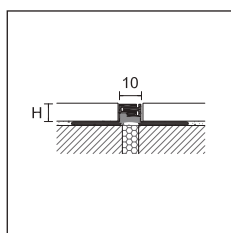

NZA/



PROJOINT DIL

długość = 270 cm - opakowanie 20 szt.

ART.	wykończenie	3	5	8	10	12,5
ALUMINIUM						
NZA/	aluminium naturalne <i>pln/m</i>	-	-	99910	99912	99914
NZA/	anodowane srebrne <i>pln/m</i>	99300	99320	-	-	-

pakowane pojedynczo

Projoint NZS to techniczne złącze dylatacyjne, z aluminium, charakteryzujące się możliwością pochłaniania dużych naprężeń. Dzięki dwóm częściom złączonym teleskopowo, mogą absorbować ruchy o wartości +/- 5 mm. Dodatkowo, zginane listwy boczne umożliwiają ruchy w trzech płaszczyznach. Konstrukcja złącza umożliwia zabezpieczenie krawędzi płytki oraz gwarantuje wytrzymałość przy ruchu pieszym i kołowym. NZS występuje także jako nakładka (montowana na ułożonych wcześniej płytkach) - NZS/A lub złączka boczna do hal przemysłowych NZS/L.



NZS/10 aluminium anodowane srebrne



NZS/A/40 aluminium anodowane srebrne

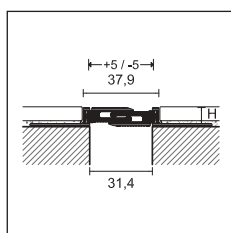

NZS/



PROJOINT DIL

długość = 270 cm - opakowanie 5 szt.

ART.	wykończenie	10	12,5	15	20
ALUMINIUM					
NZS/	anodowane srebrne <i>pln/m</i>	99880	99881	99882	99883

PROJOINT DIL

długość = 270 cm - opakowanie 5 szt.

ART.	wykończenie	8
ALUMINIUM		
NZS/A/40	anodowane srebrne <i>pln/m</i>	99885

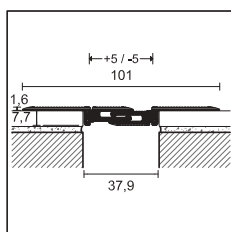

NZS/A/40

PROJOINT DIL

długość = 270 cm - opakowanie 5 szt.

ART.	wykończenie	10	12,5	15	20
ALUMINIUM					
NZS/L/	anodowane srebrne <i>pln/m</i>	99890	99891	99892	99893

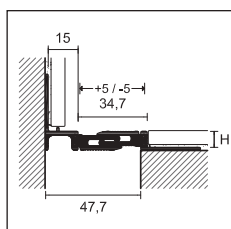

NZS/L/

Uzupełnić kod artykułu wymiarem H (np. NZA/ dla H=8 stanie się NZA/8)

Sprzedż pojedynczych sztuk patrz str. 288

Projoint DIL PBE to nośne złącza konstrukcyjne, składające się z dwóch przeciwległych profili w kształcie litery L, wykonanych z naturalnego aluminium oraz z wymiennego elementu dylatacyjnego z plastykowanego PCV, dostępnego w kolorze czarnym lub szarym. Oba elementy L-kształtne mają perforowane podstawy, co umożliwia ich mechaniczne mocowanie do podłoża za pomocą wkrętów.



PBE/30 aluminium naturalne + guma czarna ryflowana

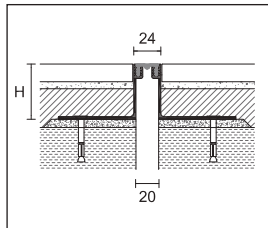

PBE/20
guma gładka

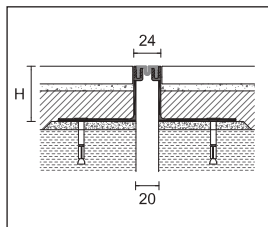

PBE/20
guma ryflowana

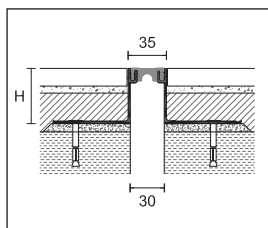

PBE/30
guma gładka

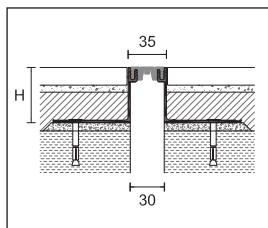

PBE/30
guma ryflowana

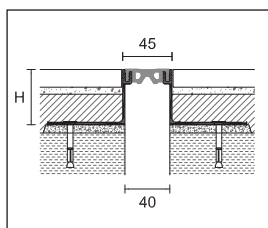

PBE/40
guma gładka

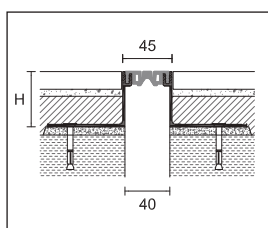

PBE/40
guma ryflowana

PROJOINT DIL

długość = 300 cm - opakowanie 5 szt.

ART.	wykończenie	14	24	42	50	82
ALUMINIUM						
	aluminium naturalne + guma szara gładka	99321	99322	99323	99324	99325
	aluminium naturalne + guma czarna gładka	99326	99327	99328	99329	99330
PBE/20/ pln/m						
	aluminium naturalne + guma szara ryflowana	99331	99332	99333	99334	99335
	aluminium naturalne + guma czarna ryflowana	99336	99337	99338	99339	99340

artykuły dostępne w opakowaniu zbiorczym - profile sprzedawane razem z akcesoriami do mocowania



guma gładka



guma ryflowana

PROJOINT DIL

długość = 300 cm - opakowanie 5 szt.

ART.	wykończenie	14	24	42	50	82
ALUMINIUM						
	aluminium naturalne + guma szara gładka	99341	99342	99343	99344	99345
	aluminium naturalne + guma czarna gładka	99346	99347	99348	99349	99350
PBE/30/ pln/m						
	aluminium naturalne + guma szara ryflowana	99351	99352	99353	99354	99355
	aluminium naturalne + guma czarna ryflowana	99356	99357	99358	99359	99360

artykuły dostępne w opakowaniu zbiorczym - profile sprzedawane razem z akcesoriami do mocowania



guma gładka



guma ryflowana

PROJOINT DIL

długość = 300 cm - opakowanie 5 szt.

ART.	wykończenie	14	24	42	50	82
ALUMINIUM						
	aluminium naturalne + guma szara gładka	99361	99362	99363	99364	99365
	aluminium naturalne + guma czarna gładka	99366	99367	99368	99369	99370
PBE/40/ pln/m						
	aluminium naturalne + guma szara ryflowana	99371	99372	99373	99374	99375
	aluminium naturalne + guma czarna ryflowana	99376	99377	99378	99379	99380

artykuły dostępne w opakowaniu zbiorczym - profile sprzedawane razem z akcesoriami do mocowania



guma gładka



guma ryflowana

Zalecamy zastosowanie wkładki w kolorze czarnym.

Czas dostawy do uzgodnienia.

Projoint DIL PBH i PAS to nośne złącza konstrukcyjne, składające się z dwóch przeciwległych profili w kształcie litery L, wykonanych z naturalnego aluminium oraz z wymiennego elementu dylatacyjnego z EPDM.

Projoint DIL PHDE to przesuwne złącza konstrukcyjne wykonane w całości z aluminium, składające się z dwóch przeciwległych profili z naturalnego aluminium.

Wszystkie modele mają perforowane podstawy, co umożliwia ich mechaniczne mocowanie do podłoża za pomocą wkrętów i są tak zaprojektowane, aby wytrzymać ruchy konstrukcyjne dużych obiektów.



PBH/65/ aluminium naturalne + wkładka z czarnego EPDM

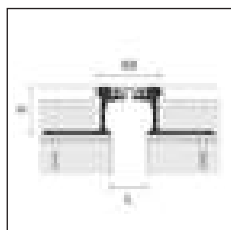

PBH/65



PROJOINT DIL

długość = 300 cm - opakowanie 2 szt.

		H			
ART.	wykończenie	18	35	50	80
ALUMINIUM		L=50	L=40	L=40	L=40
PBH/65/	aluminium naturalne + wkładka z szarego EPDM	99500	99501	99502	99503
	aluminium naturalne + wkładka z czarnego EPDM	99504	99505	99506	99507
pln/m					

artykuły dostępne w opakowaniu zbiorczym - profile sprzedawane razem z akcesoriami do mocowania

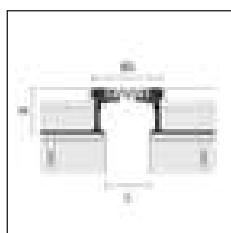

PBH/75

PROJOINT DIL

długość = 300 cm - opakowanie 2 szt.

		H			
ART.	wykończenie	18	35	50	80
ALUMINIUM		L=60	L=50	L=50	L=50
PBH/75/	aluminium naturalne + wkładka z szarego EPDM	99508	99509	99510	99511
	aluminium naturalne + wkładka z czarnego EPDM	99512	99513	99514	99515
pln/m					

artykuły dostępne w opakowaniu zbiorczym - profile sprzedawane razem z akcesoriami do mocowania

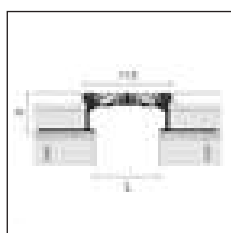

PAS/105



PROJOINT DIL

długość = 300 cm - opakowanie 2 szt.

		H			
ART.	wykończenie	18	35	50	80
ALUMINIUM		L=95	L=85	L=85	L=85
PAS/105/	aluminium naturalne + wkładka z szarego EPDM	99516	99517	99518	99519
	aluminium naturalne + wkładka z czarnego EPDM	99520	99521	99522	99523
pln/m					

artykuły dostępne w opakowaniu zbiorczym - profile sprzedawane razem z akcesoriami do mocowania

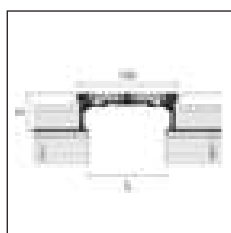

PAS/125

PROJOINT DIL

długość = 300 cm - opakowanie 2 szt.

		H			
ART.	wykończenie	18	35	50	80
ALUMINIUM		L=111	L=100	L=100	L=100
PAS/125/	aluminium naturalne + wkładka z szarego EPDM	99524	99525	99526	99527
	aluminium naturalne + wkładka z czarnego EPDM	99528	99529	99530	99531
pln/m					

artykuły dostępne w opakowaniu zbiorczym - profile sprzedawane razem z akcesoriami do mocowania

Zalecamy zastosowanie wkładki w kolorze czarnym.

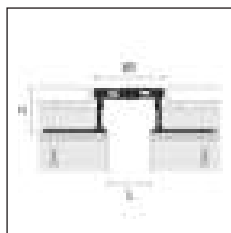

PHDE/80

PROJOINT DIL

długość = 300 cm - opakowanie 2 szt.

		H			
ART.	wykończenie	18	35	50	80
ALUMINIUM					
PHDE/80/	aluminium naturalne	L=60	L=50	L=50	L=50
	<i>pln/m</i>	99590	99591	99592	99593

artykuły dostępne w opakowaniu zbiorczym - profile sprzedawane razem z akcesoriami do mocowania

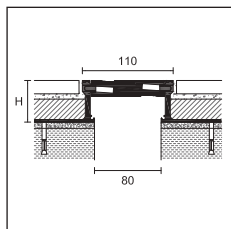

PHDE/110

PROJOINT DIL

długość = 300 cm - opakowanie 2 szt.

		H	
ART.	wykończenie	50	80
ALUMINIUM			
PHDE/110/	aluminium naturalne		
	<i>pln/m</i>	99594	99595

artykuły dostępne w opakowaniu zbiorczym - profile sprzedawane razem z akcesoriami do mocowania

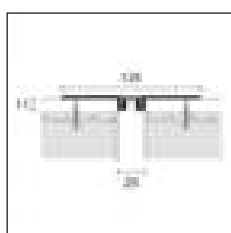

PFFE/20

PROJOINT DIL

długość = 300 cm - opakowanie 5 szt.

ART.	wykończenie	
ALUMINIUM		
	aluminium naturalne + guma szara gładka	99596
	aluminium naturalne + guma czarna gładka	99597
PFFE/20	<i>pln/m</i>	
	aluminium naturalne + guma szara ryflowana	99598
	aluminium naturalne + guma czarna ryflowana	99599
	<i>pln/m</i>	

artykuły dostępne w opakowaniu zbiorczym - profile sprzedawane razem z akcesoriami do mocowania



guma gładka guma ryflowana

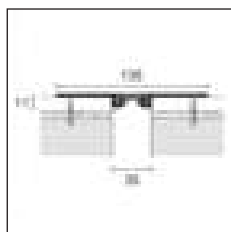

PFFE/30

PROJOINT DIL

długość = 300 cm - opakowanie 5 szt.

ART.	wykończenie	
ALUMINIUM		
	aluminium naturalne + guma szara gładka	99600
	aluminium naturalne + guma czarna gładka	99601
PFFE/30	<i>pln/m</i>	
	aluminium naturalne + guma szara ryflowana	99602
	aluminium naturalne + guma czarna ryflowana	99603
	<i>pln/m</i>	

artykuły dostępne w opakowaniu zbiorczym - profile sprzedawane razem z akcesoriami do mocowania

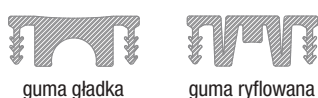

guma gładka guma ryflowana

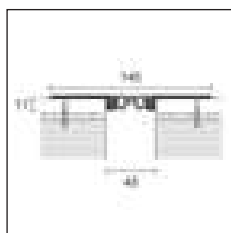

PFFE/40

PROJOINT DIL

długość = 300 cm - opakowanie 5 szt.

ART.	wykończenie	
ALUMINIUM		
	aluminium naturalne + guma szara gładka	99604
	aluminium naturalne + guma czarna gładka	99605
PFFE/40	<i>pln/m</i>	
	aluminium naturalne + guma szara ryflowana	99606
	aluminium naturalne + guma czarna ryflowana	99607
	<i>pln/m</i>	

artykuły dostępne w opakowaniu zbiorczym - profile sprzedawane razem z akcesoriami do mocowania



guma gładka guma ryflowana

Procover Flex to linia profili maskujących szczeliny konstrukcyjne, wykonanych z aluminium, wytrzymałych na poprzeczne ruchy rozciągające i ściskające w budynkach o dużych rozmiarach. Są odporne na ruch pieszych i pojazdów na gumowych kołach (samochody osobowe). Procover Fix to linia płaskich profili maskujących z aluminium do podłóg jednopoziomowych (GJA/) i profili obwodowych do łączenia podłogi z okładziną ścienną (GWA/), kompensujących ruchy konstrukcyjne, rozprężne lub ściskające, dwóch różnych struktur nośnych.



GJF/40 aluminium naturalne + EPDM czarny RAL 9005



GJA/70 aluminium anodowane srebrne

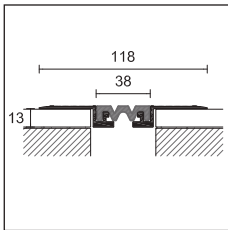

GJF/40



PROCOVER FLEX

długość = 400 cm - opakowanie 5 szt.

L

ART.	wykończenie	40	50
ALUMINIUM			
GJF/	aluminium naturalne + wkładka EPDM czarny RAL 9005	74490	74492
	<i>pln/m</i>		

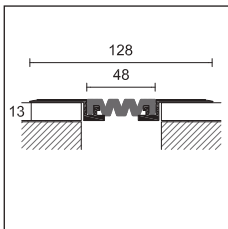

GJF/50

WSTAWKI ZAPASOWE

długość = 400 cm

L

ART.	wykończenie	40	50
ALUMINIUM			
GM/	EPDM czarny RAL 9005	74491	74493
	<i>pln/m</i>		

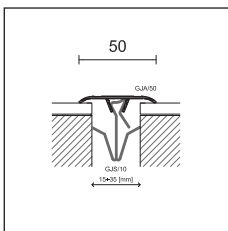

GJA/50



PROCOVER FIX

długość = 300 cm - opakowanie 10 szt.

L

ART.	wykończenie	50	70
ALUMINIUM			
GJA/	anodowane srebrne	74550	74610
	<i>pln/m</i>		
GWA/	anodowane srebrne	-	74552
	<i>pln/m</i>	-	

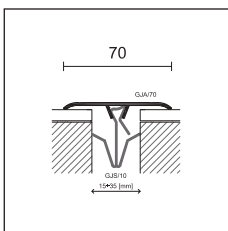

GJA/70

KLIPS SPRĘŻYNOWY

od 15 do 35 mm - opakowanie 50 szt.

STAL NIERDZEWNA

GJS/10	stal sprężynowa	74730
	<i>pln/szt.</i>	

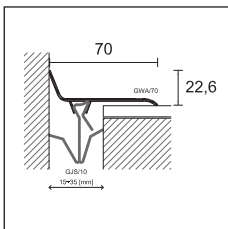

GWA/70

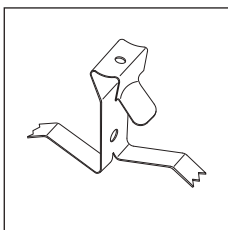

GJS/10

Uzupełnić kod artykułu wymiarem L (np. GJF/ dla L=40 stanie się GJF/40)

Sprzedż pojedynczych sztuk patrz str. 288

Procover G z aluminium anodowanego to profile maskujące, pozwalające na utrzymanie ciągłości podłogi w obiektach wielkopowierzchniowych. Są one dostarczane wraz z klejem lub montowane na kołki i wkręty. W takim przypadku profil posiada otwory boczne i jest mocowany tylko do jednej struktury, umożliwiając swobodne przesuwanie po drugiej.



G/80/A aluminium anodowane srebrne

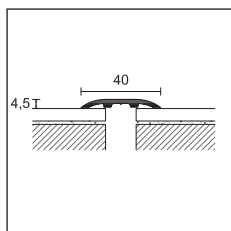

G/40/

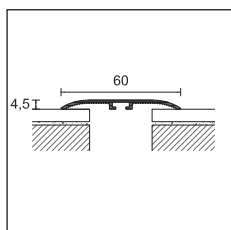

G/60/

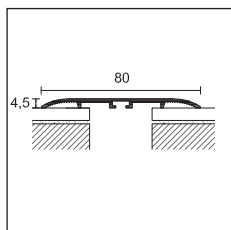

G/80/

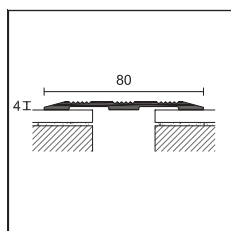

GR/80/SF

Uzupełnić kod artykułu oznaczeniem
A-AD=samoprzylepny, SF=nienawiercany,
F=nawiercany (np. G/40/ samoprzylepny stanie się G/40/A)

 opakowanie w blisterze artykuły dostępne w opakowaniu zbiorczym

Sprzedż pojedynczych sztuk patrz str. 288

PROCOVER					
opakowanie	20 szt.	20 szt.	6 szt. w blisterze	20 szt.	
długość cm	300	300	100	300	
ART.	G/40/	G/60/	G/460/	G/80/	
wykończenie	A	SF	A	AD	SF A
ALUMINIUM					
anodowane srebrne	 74528	74558	74588	21982	74618 74648
pln/m				-	
pln/szt.	-	-	-	-	-

art. G/40, G/60 i G/80 pakowane pojedynczo

PROCOVER

długość = 270 cm - opakowanie 10 szt.

szerokość L 80

ART. GR/80/

wykończenie SF

ALUMINIUM

anodowane srebrne  71855

pln/m

pakowane pojedynczo



GR/80/SF aluminium anodowane srebrne

Procover G ze stali nierdzewnej i błyszczącego mosiądzu to profile maskujące, pozwalające na utrzymanie ciągłości podłogi w obiektach wielkopowierzchniowych. Są one dostarczane wraz z klejem lub montowane na kołki i wkręty. W takim przypadku profil posiada otwory boczne i jest mocowany tylko do jednej struktury, umożliwiając swobodne przesuwanie po drugiej. W tych wersjach sprawdzają się także w przypadku ruchu kołowego.



760/SF stal nierdzewna błyszcząca AISI430-DIN 1.4016



0100/A mosiądz błyszczący

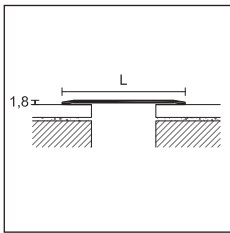

PROCOVER

	[Symbol]		[Symbol]		[Symbol]		[Symbol]	
opakowanie	10 szt.	6 szt. w blisterze	10 szt.	6 szt. w blisterze	5 szt.	3 szt. w blisterze	5 szt.	
długość cm	300	100	300	100	300	100	300	
szerokość mm	50	50	60	60	80	80	100	
grubość	12/10							
ART.	750/	4750/	760/	4760/	780/	4780/	7100/	
wykończenie	SF	A	AD	SF	A	AD	SF	A

STAL NIERDZEWNA

stal nierdzewna błyszcząca AISI 430 - DIN 1.4016		74818	74828	22090	74838	74848	40531	74858	74868	40553	74878	74888
pln/m			-				-			-		
pln/szt.	-	-		-	-		-	-		-	-	

art. 750/, 760/, 780/, 7100/ pakowane pojedynczo

PROCOVER

	[Symbol]		[Symbol]		[Symbol]		[Symbol]	
opakowanie	10 szt.	6 szt. w blisterze	5 szt.	6 szt. w blisterze	5 szt.	3 szt. w blisterze	5 szt.	
długość cm	300	100	300	100	300	100	300	
szerokość mm	50	50	60	60	80	80	100	
grubość	13/10							
ART.	050/	4050/	060/	4060/	080/	4080/	0100/	
wykończenie	SF	A	AD	SF	A	AD	SF	A

MOSIĄDZ

błyszczący		74738	74748	22050	74758	74768	40504	-	74788	40512	74798	74808
pln/m				-			-	-		-		
pln/szt.	-	-		-	-		-	-		-	-	

art. 050/, 060/, 080/, 0100/ pakowane pojedynczo

Uzupełnić kod artykułu oznaczeniem
A-AD=samoprzylepny, SF=nienawiercany
(np. 050/ samoprzylepny stanie się 050/A)

[Symbol] opakowanie w blisterze artykuły dostępne w opakowaniu zbiorczym

Sprzedż pojedynczych sztuk patrz str. 288





hydroizolacje, membrały drenażowe, maty kompensacyjne

Linia produktów hydroizolacyjnych i membran drenażowych, stosowanych przed układaniem posadzek ceramicznych w łazienkach, na balkonach, tarasach i na podłożach trudnych.

wpstop

WPstop to membrana hydroizolacyjna z polietylenu, pokryta obustronnie włókniną polipropylenową ułatwiającą chwytanie kleju i zapewniającą wysoką przyczepność do podłoża. Szczególnie nadaje się do hydroizolacji podłóg ceramicznych i ścian w łazienkach. PAIG/ to specjalne prefabrykowane elementy do hydroizolacji wewnętrznych naroży pryszniców otwartych wykonanych z użyciem Glass Profile GPS1 i GPS3.



system WPstop



rolki i taśmy

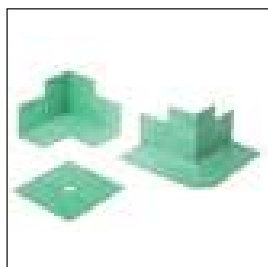

narożniki i kołnier

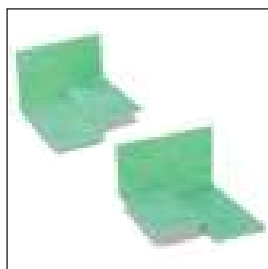

PAIG/DX/
PAIG/SX/

WPSTOP

ART.	wymiary	
PR30	rolka szerokość 1 m, długość 30 m - opakowanie 1 rolka	19900
	<i>pln/m</i>	
PR5	rolka szerokość 1 m, długość 5 m - opakowanie 6 rolek	19902
	<i>pln/m</i>	
PB30	taśma szerokość 14 cm długość 30 m - opakowanie 1 rolka	19910
	<i>pln/m</i>	
PB5	taśma szerokość 14 cm długość 5 m - opakowanie 6 rolek	19912
	<i>pln/m</i>	
PAE	narożnik zewnętrzny - opakowanie 10 szt.	19920
	<i>pln/szt.</i>	
PAI	narożnik wewnętrzny - opakowanie 10 szt.	19922
	<i>pln/szt.</i>	
PF12	kołnier 12x12 cm - opakowanie 10 szt.	19930
	<i>pln/szt.</i>	

artykuły dostępne w opakowaniu zbiorczym

NEW WPSTOP - NAROŻNIKI DO PROFILI GLASS PROFILE GPS1 I GPS3

ART.	wymiary	DX	SX
PAIG/ /15	narożniki wewnętrzne - opakowanie 10 szt.	19931	19932
	<i>pln/szt. (pln/opakowanie)</i>		
PAIG/ /20	narożniki wewnętrzne - opakowanie 10 szt.	19933	19934
	<i>pln/szt. (pln/opakowanie)</i>		
PAIG/ /28	narożniki wewnętrzne - opakowanie 10 szt.	19935	19936
	<i>pln/szt. (pln/opakowanie)</i>		
PAIG/ /38	narożniki wewnętrzne - opakowanie 10 szt.	19937	19938
	<i>pln/szt. (pln/opakowanie)</i>		

artykuły dostępne w opakowaniu zbiorczym

OSTRZEŻENIA

Przechowywać w chłodnym i suchym miejscu, unikając bezpośredniego oddziaływania promieni słonecznych i źródeł ciepła.

Przed zastosowaniem należy zapoznać się z kartą techniczną, w przypadku zastosowań nietypowych prosimy o kontakt z naszym Działem Technicznym.

WPstop 3 jest membraną izolacyjną, wodoszczelną i zapobiegającą pękaniu, do zastosowań wewnętrznych i zewnętrznych. Szczególnie zalecana jest przed położeniem podłogi w łazienkach, na balkonach, tarasach i podłożach problematycznych.

WPstop Drain 10 to membrana drenażowa z polietylenu o wysokiej gęstości (HDPE), z fakturą w kształcie ściętego stożka, pokryta na górze przepuszczalną dla wody tkaniną filtracyjną. WPstop Drain 10 jest zgodna z normą UNI 11493-1, która wymaga ochronnej warstwy drenażowej dla hydroizolacji pod jastrychem.



WPstop 3



PWP30

WPSTOP 3

ART. wymiary

PWP30 rolka szerokość 1 mt długość 30 m - opakowanie 8 rolek 19940
pln/m

PBE30 taśma szerokość 12 cm długość 30 m - opakowanie 1 rolka 19945
pln/m

PBE5 taśma szerokość 12 cm długość 5 m - opakowanie 6 rolek 19946
pln/m

artykuły dostępne w opakowaniu zbiorczym - PWP30 sprzedaj również pojedynczych rolek



PWD12

WPSTOP DRAIN 10

ART. wymiary

PWD12 rolka wysokość 0,96 m długość 12,5 m - opakowanie 6 rolek 19950
pln/m

OSTRZEŻENIA

Przechowywać w chłodnym i suchym miejscu, unikając bezpośredniego oddziaływania promieni słonecznych i źródeł ciepła.

Przed zastosowaniem należy zapoznać się z kartą techniczną, w przypadku zastosowań nietypowych prosimy o kontakt z naszym Działem Technicznym.

KLEJ DO COKOŁÓW NA BAZIE POLIMERÓW

opakowanie 24 szt. - opakowanie 290 ml

ART. wymiary

PP/96 78301
pln/szt.



WPstop3 - kompensacja rys

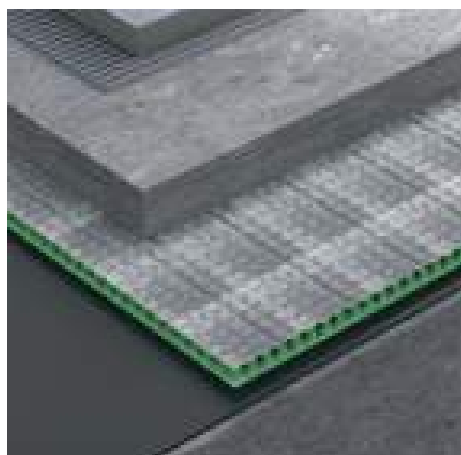

WPstop Drain 10

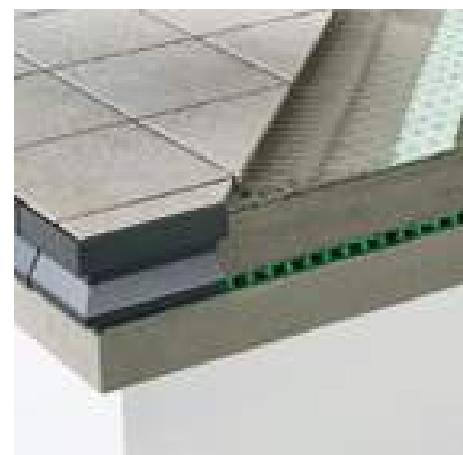

WPstop3 + WPstop3 drain 10



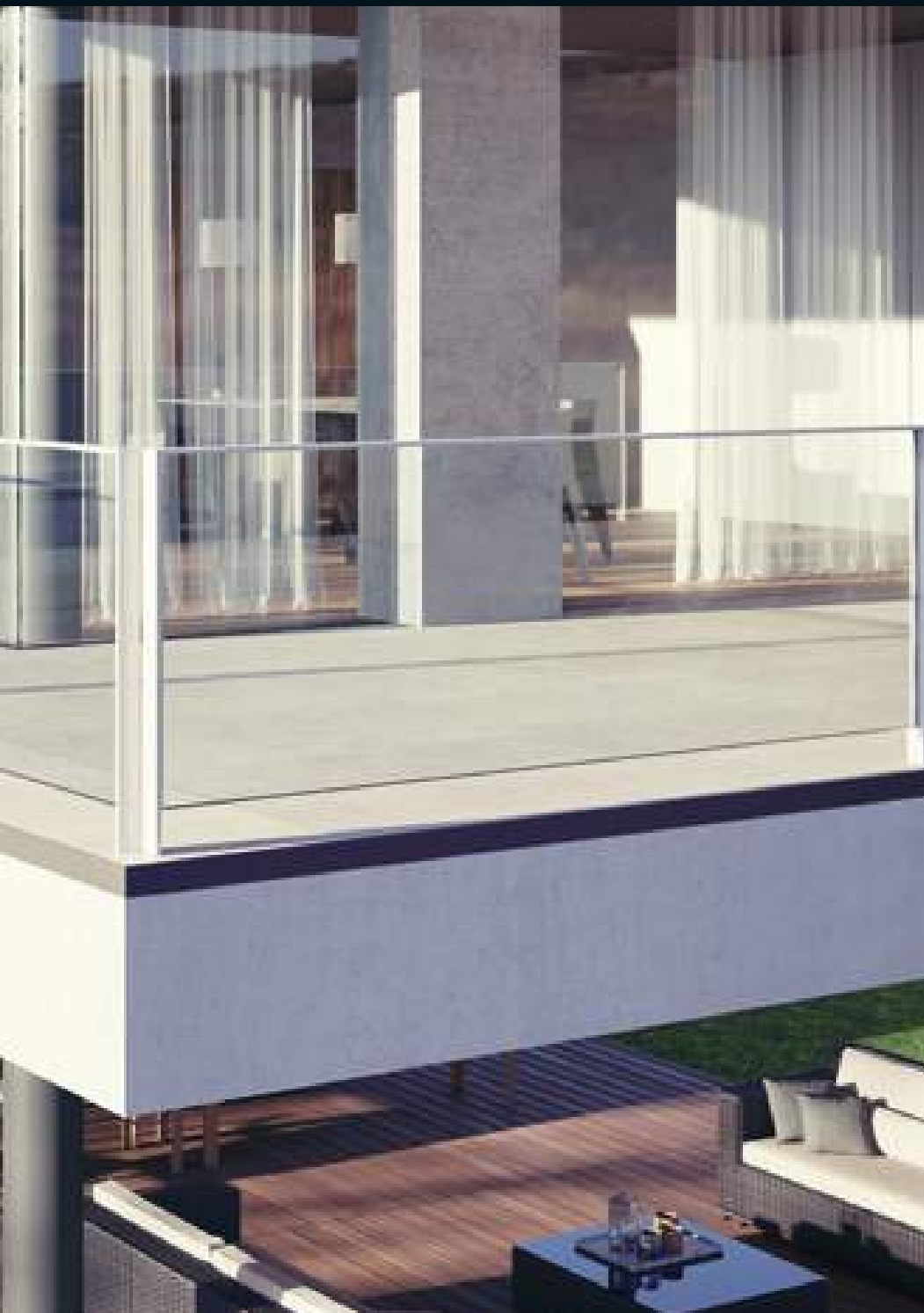

profile balkonowe i tarasowe

To funkcjonalna i stylowa linia do zabezpieczania tarasów, balkonów i chodników. Stanowią skuteczne zabezpieczenie, oferowane w szerokiej gamie wykonań, do dekoracji i gustownego wykończenia każdego detalu architektonicznego.

Protec CPVC i CPCI to seria profili obwodowych, stosowanych do zabezpieczenia i wykańczenia zewnętrznych krawędzi tarasów i balkonów. Dostępne w wykonaniach z lakierowanego aluminium i stali nierdzewnej, posiadają charakterystyczny zwis i mogą być stosowane do płytek o grubości do 21 mm. Oprócz ochrony i wykończenia krawędzi zewnętrznych zapewniają odpływ wody z posadzki, zapobiegając jej kontaktowi z krawędzią zewnętrzną. Protec CPCV jest również dostępny w wersji zakrzywionej CPCVF, wyposażonej w specjalne nacięcie, które umożliwia zaginanie profilu do promienia 1 metra.



CPCV/55/10 aluminium lakierowane kolor szary antyczny

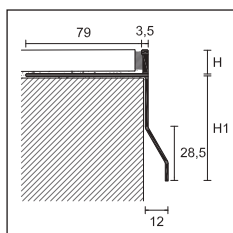

CPCV/



PROTEC

długość = 270 cm - opakowanie 10 szt.

ART.	H									
	10			12,5			21			
wykończenie	CPCV/55/			CPCV/75/			CPCV/95/			
ALUMINIUM LAKIEROWANE										
biały RAL 9003	□	87677	87678	-	87687	87688	-	87697	87698	-
szary popielaty RAL 7038	■	87681	87682	87660	87691	87692	87661	87701	87702	87662
szary popielaty RAL 7038 wytłaczany	■	87713	87714	-	87715	87716	-	87717	87718	-
ciemnobrązowy RAL 8019	■	87683	87684	-	87693	87694	-	87703	87704	-
rdzawy	■	87616	87617	-	87618	87619	-	-	-	-
szary metal RAL 9006	■	87720	87721	-	87723	87724	-	87726	87727	-
szary aluminium RAL 9007	■	87750	87751	-	87753	87754	-	87756	87757	-
szary antyczny	■	87707	87708	-	87709	87710	-	87711	87712	-
pln/m										

W celu zamówienia innych kolorów, prosimy o kontakt z naszym działem handlowym.

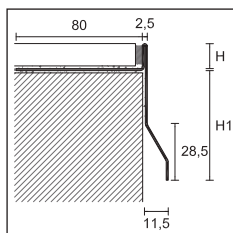

CPCI/

PROTEC

długość = 270 cm - opakowanie 10 szt.

ART.	H									
	10		12,5		21					
wykończenie	CPCI/55/		CPCI/75/		CPCI/95/					
STAL NIERDZEWNA										
stal nierdzewna błyszcząca AISI 304 DIN 1.4301	■	87671	87672	-	87673	87674	-	87675	87676	-
pln/m										

PROTEC FLEX FLEX LINE

długość = 270 cm - opakowanie 2 szt.

ART.	wykończenie	H	
		10	NEW 12,5
ALUMINIUM LAKIEROWANE			
szary popielaty RAL 7038	■	87790	-
szary popielaty RAL 7038 chropowaty	■	87791	87793
szary antyczny	■	87792	87794
pln/m			

CPCVF/55/10 aluminium lakierowane kolor szary popielaty RAL 7038 wytłaczany

Uzupełnić kod artykułu wymiarem H (np. CPCV/55/ dla H=10 stanie się CPCV/55/10)

Sprzedż pojedynczych sztuk patrz str. 288

artykuły dostępne w opakowaniu zbiorczym

W celu zamówienia innych kolorów i wysokości, prosimy o kontakt z naszym działem handlowym.

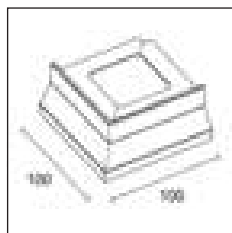

CPCV//E
CPCI//E

NAROŻNIK ZEWNĘTRZNY 90°

		opakowanie 5 szt.								
		H								
		10	12,5	21	10	12,5	21	10	12,5	21
ART.	wykończenie	CPCV/55/ E			CPCV/75/ E			CPCV/95/ E		
ALUMINIUM LAKIEROWANE										
biały RAL 9003		87817	87818	-	87827	87828	-	87837	87838	-
szary popielaty RAL 7038		87821	87822	87663	87831	87832	87664	87841	87842	87665
szary popielaty RAL 7038 wytłaczany		87894	87895	-	87896	87897	-	87898	87899	-
ciemnobrązowy RAL 8019		87825	87826	-	87835	87836	-	87845	87846	-
rdzawy		87620	87621	-	87622	87623	-	-	-	-
szary metal RAL 9006		87730	87731	-	87733	87734	-	87736	87737	-
szary aluminium RAL 9007		87760	87761	-	87763	87764	-	87766	87767	-
szary antyczny		87877	87878	-	87879	87880	-	87881	87882	-
pln/szt.										

NAROŻNIK ZEWNĘTRZNY 90°

		opakowanie 5 szt.								
		H								
		10	12,5	10	12,5	10	12,5			
ART.	wykończenie	CPCI/55/ E		CPCI/75/ E		CPCI/95/ E				
STAL NIERDZEWNA										
stal nierdzewna błyszcząca AISI 304 DIN 1.4301		87801	87802	-	87803	87804	-	87805	87806	-
pln/szt.										

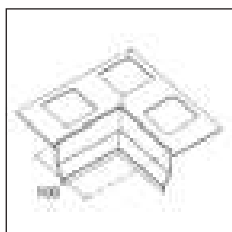

CPCV/55/ I

NAROŻNIK WEWNĘTRZNY 90°

		opakowanie 5 szt.					
		H					
		10	12,5				
ART.	wykończenie	CPCV/55/ I					
ALUMINIUM LAKIEROWANE							
szary popielaty RAL 7038		87890	87891	-			
szary popielaty RAL 7038 wytłaczany		87807	87808	-			
szary antyczny		87892	87893	-			
pln/szt.							

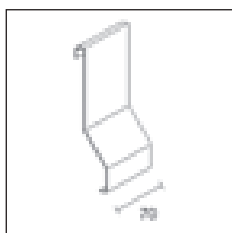

CPCV// G
CPCI// G

ŁĄCZNIK

		szerokość = 70 mm - opakowanie 5 szt.								
		H								
		10	12,5	21	10	12,5	21	10	12,5	21
ART.	wykończenie	CPCV/55/ G			CPCV/75/ G			CPCV/95/ G		
ALUMINIUM LAKIEROWANE										
biały RAL 9003		87847	87848	-	87857	87858	-	87867	87868	-
szary popielaty RAL 7038		87851	87852	87666	87861	87862	87667	87871	87872	87668
szary popielaty RAL 7038 wytłaczany		87748	87749	-	87758	87759	-	87768	87769	-
ciemnobrązowy RAL 8019		87853	87854	-	87863	87864	-	87873	87874	-
rdzawy		87624	87625	-	87626	87627	-	-	-	-
szary metal RAL 9006		87740	87741	-	87743	87744	-	87746	87747	-
szary aluminium RAL 9007		87770	87771	-	87773	87774	-	87776	87777	-
szary antyczny		87883	87884	-	87885	87886	-	87887	87888	-
pln/szt.										

artykuły dostępne w opakowaniu zbiorczym

ŁĄCZNIK

		szerokość = 70 mm - opakowanie 5 szt.								
		H								
		10	12,5	10	12,5	10	12,5			
ART.	wykończenie	CPCI/55/ G		CPCI/75/ G		CPCI/95/ G				
STAL NIERDZEWNA										
stal nierdzewna błyszcząca AISI 304 DIN 1.4301		87811	87812	-	87813	87814	-	87815	87816	-
pln/szt.										

artykuły dostępne w opakowaniu zbiorczym



CPCV/55/E + CPCV/55/G aluminium lakierowane szary antyczny

Sprzedaż pojedynczych sztuk patrz str. 288

Protec CPCV/30/ to nowe rozwiązanie dla starych tarasów. Zredukowane wymiary przekroju wspornika pozwalają na uniknięcie usunięcia balustrad obwodowych w przypadku renowacji.



CPCV/30/ aluminium lakierowane kolor szary antyczny

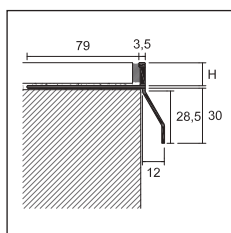

CPCV/30/



PROTEC

długość = 270 cm - opakowanie 10 szt.

		H	
		10	12,5
ART.		CPCV/30/10	CPCV/30/12
wykończenie			
ALUMINIUM LAKIEROWANE			
szary popielaty RAL 7038		87651	87652
szary popielaty RAL 7038 wytłaczany		87655	87656
szary antyczny		87653	87654
pln/m			

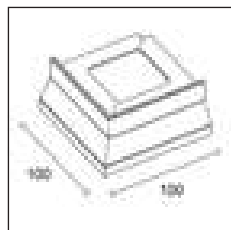

CPCV/30//E

NAROŻNIK ZEWNĘTRZNY 90°

opakowanie 5 szt.

		H	
		10	12,5
ART.	wykończenie	CPCV/30/10/E	CPCV/30/12/E
ALUMINIUM LAKIEROWANE			
szary popielaty RAL 7038		87780	87781
szary popielaty RAL 7038 wytłaczany		87784	87785
szary antyczny		87782	87783
pln/szt.			

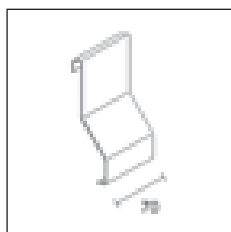

CPCV/30//G

ŁĄCZNIK

szerokość = 70 mm - opakowanie 5 szt.

		H	
		10	12,5
ART.	wykończenie	CPCV/30/10/G	CPCV/30/12/G
ALUMINIUM LAKIEROWANE			
szary popielaty RAL 7038		87631	87632
szary popielaty RAL 7038 wytłaczany		87635	87636
szary antyczny		87633	87634
pln/szt.			

artykuły dostępne w opakowaniu zbiorczym



CPCV/30//E aluminium lakierowane kolor szary antyczny

Uzupełnić kod artykułu wymiarem H (np. CPCV/30/ dla H=10 stanie się CPCV/30/10)

Sprzedż pojedynczych sztuk patrz str. 288

Protec CPNV to seria profili obwodowych, stosowanych do zabezpieczenia i wykańczania zewnętrznych krawędzi tarasów i balkonów. Dostępne w wykonaniach z lakierowanego aluminium, mogą być układane na równi z krawędzią czołową lub wystające poza jej obrys.

Specjalnie opracowany przekrój powoduje, że profile te są zalecane także do zabezpieczania krawędzi stopni schodowych lub chodników, maskując połączenie stopnicy z przednóżkiem. Protec CPNV jest również dostępny w wersji zakrzywionej CPNVF, wyposażonej w specjalne nacięcie, które umożliwia zaganianie profilu do promienia 40 cm.



CPNV/45/ aluminium lakierowane kolor popielaty RAL 7038 wytłaczany

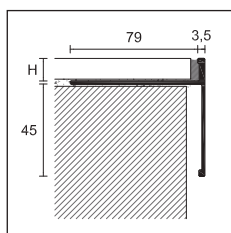

CPNV/45/



PROTEC

długość = 270 cm - opakowanie 10 szt.

		H		
ART.	wykończenie	10	11	12,5
ALUMINIUM LAKIEROWANE				
CPNV/45/	szary popielaty	87270	87271	87272
	RAL 7038 chropowaty			
	szary antyczny	87273	87274	87275

pln/m

biały RAL 9003, ciemnobrązowy RAL 8019, szary metal RAL 9006, szary aluminium RAL 9007, szary popielaty RAL 7038 i rdzawy - minimum 270 m, na zamówienie, bez dopłaty. W celu zamówienia innych kolorów, prosimy o kontakt z naszym działem handlowym.

NAROŻNIK ZEWNĘTRZNY 90°

opakowanie 5 szt.

		H		
ART.	wykończenie	10	11	12,5
ALUMINIUM LAKIEROWANE				
CPNV/45/ /E	szary popielaty	87276	87277	87278
	RAL 7038 chropowaty			
	szary antyczny	87279	87280	87281

pln/szt.

ŁĄCZNIK

szerokość = 70 mm - opakowanie 5 szt.

		H		
ART.	wykończenie	10	11	12,5
ALUMINIUM LAKIEROWANE				
CPNV/45/ /G	szary popielaty	87282	87283	87284
	RAL 7038 chropowaty			
	szary antyczny	87285	87286	87287

pln/szt.

artykuły dostępne w opakowaniu zbiorczym

PROTEC FLEX PRO FLEX LINE

długość = 270 cm - opakowanie 2 szt.

		H	
		10	NEW 12,5
ART.	wykończenie	CPNVF/45/	
ALUMINIUM LAKIEROWANE			
CPNVF/45/10	szary popielaty	87288	87290
	RAL 7038 chropowaty		
	szary antyczny	87289	87291

pln/m

artykuły dostępne w opakowaniu zbiorczym

W celu zamówienia innych kolorów i wysokości, prosimy o kontakt z naszym działem handlowym.

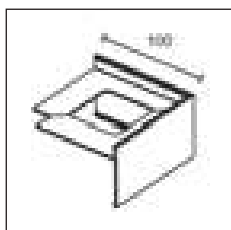

CPNV/45/ /E

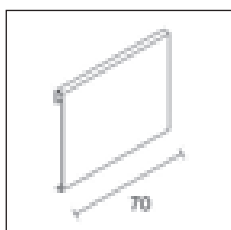

CPNV/45/ /G



CPNVF/45/10 aluminium lakierowane kolor szary antyczny

Uzupełnić kod artykułu wymiarem H (np. CPNV/45/ dla H=10 stanie się CPNV/45/10)

Sprzedaż pojedynczych sztuk patrz str. 288

Protec CPGV to seria profili obwodowych, służących do zabezpieczenia i wykańczenia zewnętrznych krawędzi tarasów i balkonów. Profil składa się z widocznej części pionowej, która ułatwia odpływ wody deszczowej z powierzchni płytek i zabezpiecza krawędź posadzki oraz z części z uskokiem, posiadającej eliptyczne otwory umożliwiające odprowadzanie wody, która dostała się pod płytkę. To rozwiązanie techniczne sprzyja usuwaniu wody, przez co ogranicza problemy związane z zamarzaniem i rozmarzaniem wody oraz nieestetycznymi wykwitami pojawiającymi się na fugach cementowych. Zalecany do płytek ceramicznych o grubości do 12,5 mm.



CPGV/55/10 aluminium lakierowane kolor szary antyczny

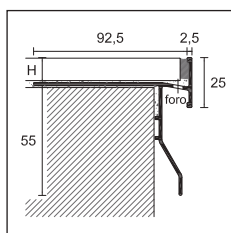

CPGV/55/



PROTEC

długość = 270 cm - opakowanie 10 szt.

		H	
		10	12,5
ART.	wykończenie	CPGV/55/10	CPGV/55/12
ALUMINIUM LAKIEROWANE			
	szary popielaty RAL 7038	87580	87581
	szary popielaty RAL 7038 chropowaty	87578	87579
	szary metal RAL 9006	87590	87591
	szary antyczny	87582	87583
	biały stone	87547	87548
pln/m			

biały RAL 9003, ciemnobrązowy RAL 8019, rdzawy, szary aluminium RAL 9007 - minimum 270 m, na zamówienie, bez dopłaty. W celu zamówienia innych kolorów, prosimy o kontakt z naszym działem handlowym.

NAROŻNIK ZEWNĘTRZNY 90°

opakowanie 5 szt.

		H	
		10	12,5
ART.	wykończenie	CPGV/55/10/E	CPGV/55/12/E
ALUMINIUM LAKIEROWANE			
	szary popielaty RAL 7038	87584	87585
	szary popielaty RAL 7038 chropowaty	87595	87596
	szary metal RAL 9006	87592	87593
	szary antyczny	87586	87587
	biały stone	87536	87537
pln/szt.			

NAROŻNIK WEWNĘTRZNY 90°

opakowanie 5 szt.

		H	
		10	12,5
ART.	wykończenie	CPGV/55/10/I	CPGV/55/12/I
ALUMINIUM LAKIEROWANE			
	szary antyczny	87566	87567
	biały stone	87538	87539
pln/szt.			

ŁĄCZNIK

szerokość = 70 mm - opakowanie 5 szt.

		H	
		10	12,5
ART.	wykończenie	CPGV/55/10/G	CPGV/55/12/G
ALUMINIUM LAKIEROWANE			
	szary popielaty RAL 7038	87610	87610
	szary popielaty RAL 7038 chropowaty	87612	87612
	szary metal RAL 9006	87594	87594
	szary antyczny	87611	87611
	biały stone	87528	87528
pln/szt.			

artykuły dostępne w opakowaniu zbiorczym

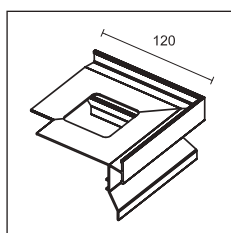

CPGV/55/ E

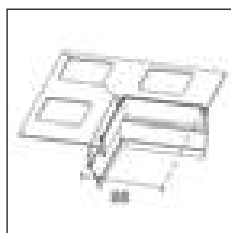

CPGV/55/ I

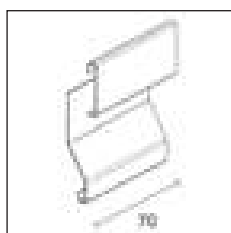

CPGV/55/ G

Protec CPQV to seria profili obwodowych, służących do zabezpieczenia i wykańczania zewnętrznych krawędzi tarasów i balkonów. Profil posiada widoczną część pionową, która przykrywa krawędź posadzki i umożliwia odpływ wody z opadów atmosferycznych, spływającej po płaszczyźnie wyłożonej płytkami ceramicznymi. Dodatkowe otwory eliptyczne umieszczone w części z uskokiem umożliwiają odpływ wody, która dostała się pod płytkę. To rozwiązanie techniczne sprzyja usuwaniu wody, przez co ogranicza problemy związane z zamrażaniem i rozmarzaniem wody oraz nieestetycznymi wykwitami pojawiającymi się na fugach cementowych. Zalecany do płytek ceramicznych o grubości do 12,5 mm.

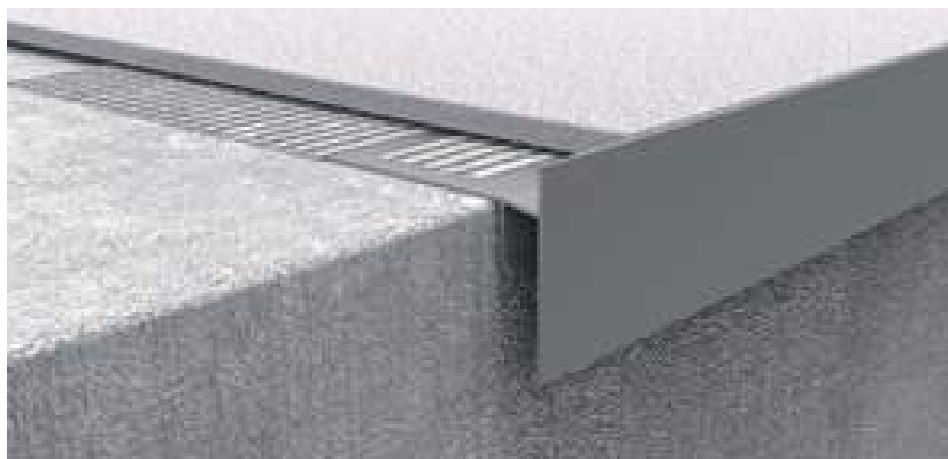

CPQV/50/10 aluminium lakierowane kolor szary popielaty RAL 7038 chropowaty

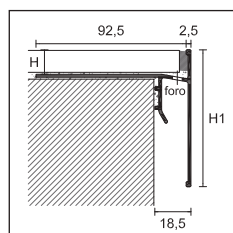

CPQV



NEW PROTEC

długość = 270 cm - opakowanie 10 szt.

ART.	wykończenie	H			
		10	12,5	10	12,5
		CPQV/50/ (H1=50)		CPQV/70/ (H1=70)	
ALUMINIUM LAKIEROWANE					
	szary popielaty RAL 7038	86960	86961	86962	86963
	szary popielaty RAL 7038 chropowaty	86964	86965	86966	86967
	szary metal RAL 9006	86968	86969	86970	86971
	szary antyczny	86972	86973	86974	86975
	biały stone	86976	86977	86978	86979
pln/m					

biały RAL 9003, ciemnobrązowy RAL 8019, rdzawy, szary aluminium RAL 9007 - minimum 270 m, na zamówienie, bez dopłaty. W celu zamówienia innych kolorów, prosimy o kontakt z naszym działem handlowym.

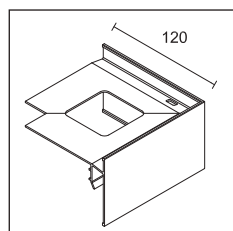

CPQV//E

NEW NAROŻNIK ZEWNĘTRZNY 90°

opakowanie 5 szt.

ART.	wykończenie	H			
		10	12,5	10	12,5
		CPQV/50/ /E		CPQV/70/ /E	
ALUMINIUM LAKIEROWANE					
	szary popielaty RAL 7038	86980	86981	86982	86983
	szary popielaty RAL 7038 chropowaty	86984	86985	86986	86987
	szary metal RAL 9006	86988	86989	86990	86991
	szary antyczny	86992	86993	86994	86995
	biały stone	86996	86997	86998	86999
pln/szt.					

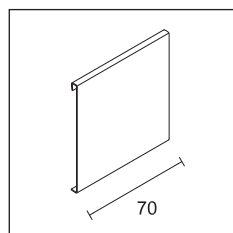

CPQV//G

NEW ŁĄCZNIK

szerokość = 70 mm - opakowanie 5 szt.

ART.	wykończenie	H	
		CPQV/50/G	CPQV/70/G
ALUMINIUM LAKIEROWANE			
	szary popielaty RAL 7038	87000	87001
	szary popielaty RAL 7038 chropowaty	87002	87003
	szary metal RAL 9006	87004	87005
	szary antyczny	87006	87007
	biały stone	87008	87009
pln/szt.			

artykuły dostępne w opakowaniu zbiorczym



CPQV szary popielaty RAL 7038

Uzupełnić kod artykułu wymiarem H (np. CPQV/50/ dla H=12,5 stanie się CPQV/50/12)

Sprzedaż pojedynczych sztuk patrz str. 288

Protec CPEV i CPEI to seria odwracalnych profili obwodowych, służących do zabezpieczenia i wykańczania zewnętrznych krawędzi tarasów i balkonów. Dostępne w wykonaniach ze stali nierdzewnej i lakierowanego aluminium, mogą być układane na równi z krawędzią czołową lub wystające poza jej obrys. Stosowane z płytkami ceramicznymi lub marmurami o grubości od 10 do 32 mm. Specjalnie opracowany przekrój powoduje, że profile te są zalecane także do zabezpieczenia krawędzi stopni schodowych lub chodników, maskując połączenie stopnicy z przednózkiem.



CPEV/45/12 aluminium lakierowane kolor szary antyczny

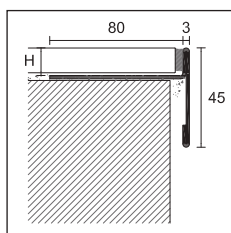

CPEV/45/

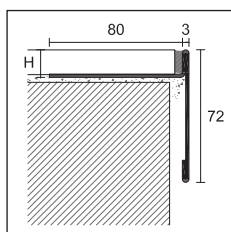

CPEV/72/

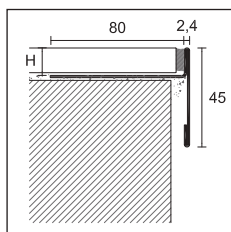

CPEI/

PROTEC

długość = 270 cm - opakowanie 10 szt.

ART.	H					
	11	12,5	15	20	12,5	
	CPEV/45/				CPEV/72/	
wykończenie						
ALUMINIUM LAKIEROWANE						
szary popielaty RAL 7038		87530	87550	87551	87552	87252
szary metal RAL 9006		87531	87540	87541	87542	-
szary antyczny		87532	87553	87554	87555	-

pln/m

artykuł CPEV/72 biały RAL 9003, ciemnobrązowy RAL 8019, szary metal RAL 9006, szary aluminium RAL 9007, szary antyczny, szary popielaty RAL 7038 wytłaczany i rdzawy - minimum 270 m, na zamówienie, bez dopłaty. W celu zamówienia innych kolorów, prosimy o kontakt z naszym działem handlowym. Artykuł CPEV/45 biały RAL 9003, ciemnobrązowy RAL 8019, szary aluminium RAL 9007, szary popielaty RAL 7038 wytłaczany i rdzawy - minimum 270 m, na zamówienie, bez dopłaty. W celu zamówienia innych kolorów, prosimy o kontakt z naszym działem handlowym.

PROTEC

długość = 270 cm - opakowanie 10 szt.

ART.	H				
	12,5	15	20		
	CPEI/45/				
STAL NIERDZEWNA					
stal nierdzewna błyszcząca AISI 304 DIN 1.4301		-	87570	87571	87572
pln/m					
		-			

Uzupełnić kod artykułu wymiarem H (np. CPEV/45/ dla H=12,5 stanie się CPEV/45/12)

Sprzedż pojedynczych sztuk patrz str. 288

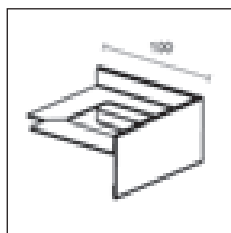

CPEV// /E
CPEI// /E

NAROŻNIK ZEWNĘTRZNY 90°

opakowanie 5 szt.		H				
		11	12,5	15	20	12,5
ART.		CPEV/45/ /E				CPEV/72/ /E
wykończenie						
ALUMINIUM LAKIEROWANE						
szary popielaty RAL 7038		87533	87556	87557	87558	87255
szary metal RAL 9006		87534	87543	87544	87545	-
szary antyczny		87535	87559	87560	87561	-
pln/szt.						

NAROŻNIK ZEWNĘTRZNY 90°

opakowanie 5 szt.		H					
		12,5	15	20			
ART.		CPEI/45/ /E					
STAL NIERDZEWNA							
stal nierdzewna błyszcząca AISI 304 DIN 1.4301		-	87573	87574	87575		
pln/szt.							

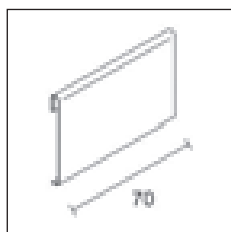

CPEV// /G
CPEI// /G

ŁĄCZNIK

szerokość = 70 mm - opakowanie 5 szt.		H				
		11	12,5	15	20	12,5
ART.		CPEV/45/ /G				CPEV/72/ /G
wykończenie						
ALUMINIUM LAKIEROWANE						
szary popielaty RAL 7038		87562	87562	87562	87562	87258
szary metal RAL 9006		87546	87546	87546	87546	-
szary antyczny		87563	87563	87563	87563	-
pln/szt.						

artykuły dostępne w opakowaniu zbiorczym

ŁĄCZNIK

szerokość = 70 mm - opakowanie 5 szt.		H					
		12,5	15	20			
ART.		CPEI/45/ /G					
STAL NIERDZEWNA							
stal nierdzewna błyszcząca AISI 304 DIN 1.4301		-	87576	87576	87576		
pln/szt.							

artykuły dostępne w opakowaniu zbiorczym



CPEV/45/12/E + CPEV/45/12/G aluminium lakierowane kolor szary antyczny

Uzupełnić kod artykułu wymiarem H
(np. CPEV/45/ dla H=12,5 stanie się CPEV/45/12)

Sprzedaż pojedynczych sztuk patrz str. 288

Protec CPHA - CPHV to profil obwodowy z aluminium anodowanego i lakierowanego do tarasów, balkonów i chodników. Jego wyjątkowy kształt zapewnia odpływ wody deszczowej, eliminując jej bezpośredni kontakt z częścią frontową wylewki. Ułożony na obwodzie obramowuje płytkę ceramiczną i zabezpiecza jej krawędzie w wielu obszarach zastosowania. Zalecany do płytek ceramicznych o grubości od 8 do 21 mm.



CPHA/10 aluminium anodowane srebrne

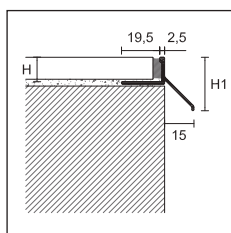

CPHA/
CPHV/



PROTEC

długość = 270 cm - opakowanie 10 szt.

		H (H1)				
ART.	wykończenie	8 (23)	10 (25)	12,5 (27)	21 (36)	
ALUMINIUM						
CPHA/	anodowane srebrne		87599	87600	87601	87602
<i>pln/m</i>						
ALUMINIUM LAKIEROWANE						
CPHV/	szary popielaty RAL 7038		-	87606	87607	87608
	szary popielaty RAL 7038 wyłaczany		-	87637	87638	-
	szary antyczny		-	87639	87640	-
<i>pln/m</i>						

biały RAL 9003, ciemnobrązowy RAL 8019, szary metal RAL 9006, szary aluminium RAL 9007 i szary antyczny - minimum 270 m, na zamówienie, bez dopłaty. W celu zamówienia innych kolorów, prosimy o kontakt z naszym działem handlowym.

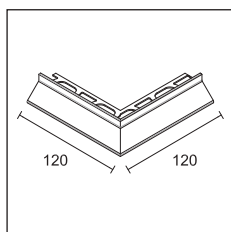

CPHA/ /E
CPHV/ /E

NAROŻNIK ZEWNĘTRZNY 90°

rozmiar = 12x12 cm - opakowanie 5 szt.

		H (H1)				
ART.	wykończenie	8 (23)	10 (25)	12,5 (27)	21 (36)	
ALUMINIUM						
CPHA/ /E	anodowane srebrne		87564	87565	87597	87598
<i>pln/szt.</i>						
ALUMINIUM LAKIEROWANE						
CPHV/ /E	szary popielaty RAL 7038		-	87603	87604	87609
	szary popielaty RAL 7038 wyłaczany		-	87641	87642	-
	szary antyczny		-	87643	87644	-
<i>pln/szt.</i>						



CPHA/ /E aluminium anodowane srebrne

Uzupełnić kod artykułu wymiarem H
(np. CPHA/ dla H=10 stanie się CPHA/10)

Sprzedż pojedynczych sztuk patrz str. 288

Protec CPLV to seria profili obwodowych z aluminium lakierowanego do zabezpieczenia i wykańczania krawędzi zewnętrznych podłóg podniesionych, tarasów i balkonów. Składają się nawierconej podstawy CPLB, którą należy przykręcić do wsporników dystansowych podłogi lub z wyciętej podstawy CPLB/2 do zamocowania pod płytką oraz widocznej części do przyklejenia. Są dostępne w 3 różnych rozmiarach, w zależności od wysokości podłogi. Profile te wyposażone są w specjalne elementy do wykonywania narożników zewnętrznych i połączeń.



CPLB + CPLV/60 aluminium lakierowane kolor szary popielaty RAL 7038

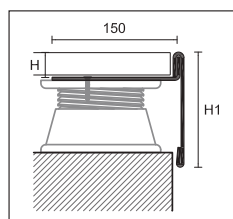

PROTEC

długość = 270 cm - opakowanie 10 szt.

H

BASE

ART. wykończenie

20

ALUMINIUM

CPLB aluminium naturalny
pln/m

86900

NEW CPLB/2 aluminium naturalny
pln/m

86901

Na zamówienie produkt CPLB jest dostępny także wersja z otworami drenującymi, dopłata *pln/m*.

Na zamówienie CPLB i CPLB/2 są dostępne także w wersjach H 15 i 25.

Można zastosować gumę wyłumiającą PPL/GM, patrz str. 253.

PROTEC

długość = 270 cm - opakowanie 10 szt.

H1

FRONTALE

ART. wykończenie

60

80

100

NEW ALUMINIUM LAKIEROWANE

szary popielaty RAL 7038

86902

86904

86906

szary antyczny

86903

86905

86907

kamienny

86908

86909

86910

szarobieżowy

86911

86912

86913

piaskowy

86914

86915

86916

beż

86917

86918

86919

pln/m

biały RAL 9003, ciemnobrązowy RAL 8019, szary metal RAL 9006, szary aluminium RAL 9007, szary antyczny, szary popielaty RAL 7038 wytłaczany i rdzawy - minimum 270 m, na zamówienie, bez dopłaty. W celu zamówienia innych kolorów, prosimy o kontakt z naszym działem handlowym.

NAROŻNIK ZEWNĘTRZNY 90°

opakowanie 5 szt.

H1

ART. wykończenie

60

80

100

NEW ALUMINIUM LAKIEROWANE

szary popielaty RAL 7038

86920

86922

86924

szary antyczny

86921

86923

86925

kamienny

86926

86927

86928

szarobieżowy

86929

86931

86933

piaskowy

86935

86936

86937

beż

86938

86939

86940

pln/szt.

NEW ŁĄCZNIK

szerokość = 70 mm - opakowanie 5 szt.

H1

ART. wykończenie

60

80

100

ALUMINIUM LAKIEROWANE

szary popielaty RAL 7038

86930

86932

86934

szary antyczny

86941

86942

86943

kamienny

86944

86945

86946

szarobieżowy

86947

86948

86949

piaskowy

86950

86951

86952

beż

86953

86954

86955

pln/szt.

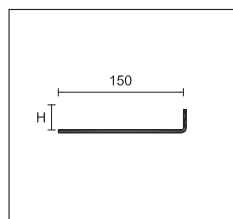

CPLB
podstawa do
podłóg
podniesionych

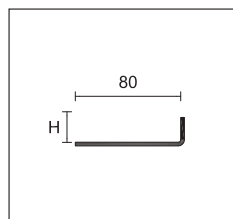

CPLB/2
podstawa
docięta do
podłóg z płytek

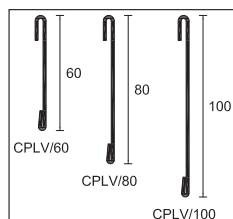

CPLV/

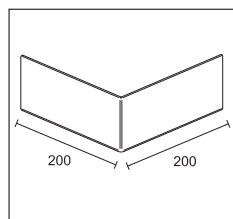

CPLV/ E

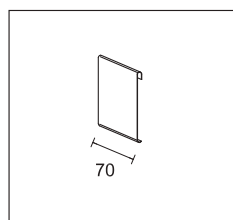

CPLV/ G

Sprzedż pojedynczych sztuk patrz str. 288

artykuły dostępne w opakowaniu zbiorczym





profile schodowe

Zabezpieczenie wykończenia i bezpieczeństwo. Protect i Prostep to dwie linie profili do zabezpieczania krawędzi schodowych, przeznaczonych do schodów w przestrzeniach publicznych i prywatnych.

Prostep SGA, SGI, SGN i SGK są profilami do wykonywania i zabezpieczania stopni z płytek ceramicznych, marmuru lub kamienia. Ich zaokrąglony przekrój nadaje krawędziom stopni elegancji i wytworności. Modele z chromowanego mosiądzu i aluminium anodowanego nie są zalecane w miejscach narażonych na intensywne użytkowanie, natomiast wykonania ze stali nierdzewnej są szczególnie zalecane w miejscach o dużym natężeniu ruchu pieszych.





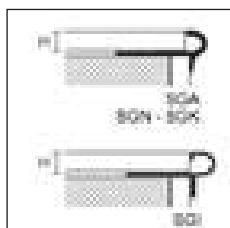













SGI/11 stal nierdzewna błyszcząca AISI 304 DIN 1.4301



PROSTEP

długość = 270 cm - opakowanie 10 szt.

		H				
ART.	wykończenie	7	9	11	13	
ALUMINIUM						
SGA/	anodowane srebrne <i>pln/m</i>	 94965	 94966	 94967	 94968	
STAL NIERDZEWNA						
SGI/	stal nierdzewna błyszcząca AISI 304 DIN 1.4301 <i>pln/m</i>	 -	 94922	 94924	 -	
MOSIĄDZ						
SGN/	mosiądz naturalny <i>pln/m</i>	 94970	 94971	 94972	 -	
MOSIĄDZ CHROMOWANY						
SGK/	mosiądz chromowany <i>pln/m</i>	 94980	 94981	 94982	 -	

pakowane pojedynczo - produkt SGK/9 i SGK/11 opakowanie 5 szt.

PPDESIGN

Prostep SMA i SM to profile z aluminium i mosiądzu, stosowane do wykonywania i zabezpieczania stopni z płytek ceramicznych, marmuru lub kamienia. Ponadto, dzięki ryflowanej powierzchni, spełniają wymagania normy DIN 51131 dotyczącej stopni antypoślizgowych.





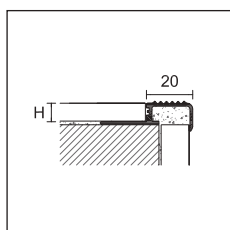











SMA/4,5 aluminium naturalne



SMA/
SM/

PROSTEP

długość = 270 cm - opakowanie 10 szt.

		H				
ART.	wykończenie	4,5	8	10	11	12,5
ALUMINIUM						
	aluminium naturalne <i>pln/m</i>	 93967	 93969	 93970	 93979	 93971
SMA/	anodowane srebrne <i>pln/m</i>	 93975	 93976	 93977	 93980	 93978
MOSIĄDZ						
SM/	mosiądz naturalny <i>pln/m</i>	 -	 -	 93972	 -	 93973

pakowane pojedynczo

Uzupełnić kod artykułu wymiarem H (np. dla SGA/ dla H=11 stanie się SGA/11)

Sprzedż pojedynczych sztuk patrz str. 288

Protrim IP to minimalistyczne profile z aluminium lub stali nierdzewnej, odpowiednie do łączenia narożników zewnętrznych wymagających cięcia pod kątem 45°. Profile te są dostosowane do profesjonalnego montażu zarówno na ścianach, jak i na schodach czy podestach z płytek ceramicznych lub drewna.



IPA/11 aluminium anodowane srebrne

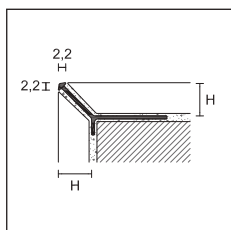

IPA/
IPB/



PROTRIM IP

długość = 270 cm - opakowanie 20 szt.

ART.	wykończenie	4,5	8	11	15
ALUMINIUM					
IPA/	anodowane srebrne	95006	95178	95181	95185
	<i>pln/m</i>				
IPB/	polerowane błyszczące srebrne	95008	-	-	-
	<i>pln/m</i>				

pakowane pojedynczo

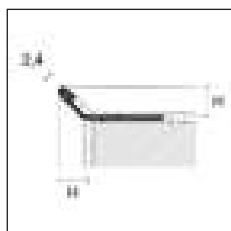

IPI/

PROTRIM IP

długość = 270 cm - opakowanie 20 szt.

ART.	wykończenie	7	8	11	12,5
STAL NIERDZEWNA					
IPI/	stal nierdzewna AISI 304 - DIN 1.4301	95169	95170	95173	95174
	<i>pln/m</i>				

pakowane pojedynczo

Prostep SNG i SN są profilami z aluminium i mosiądzu, stosowanymi do wykonywania i zabezpieczania stopni z płytek ceramicznych, marmuru lub kamienia.



SNG/10 aluminium anodowane srebrne

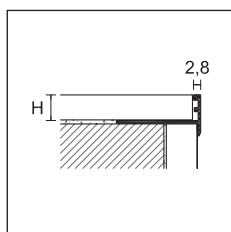

SNG/
SN/



PROSTEP

długość = 270 cm - opakowanie 20 szt.

ART.	wykończenie	8	10	12,5	15
ALUMINIUM					
	aluminium naturalne	90040	90042	90044	90046
	<i>pln/m</i>				
SNG/	anodowane srebrne	90041	90043	90045	90047
	<i>pln/m</i>				
SN/	mosiądz naturalny	93991	93992	93993	-
	<i>pln/m</i>				

pakowane pojedynczo - SN/ opakowanie 10 szt.

Uzupełnić kod artykułu wymiarem H (np. IPA/ dla H=11 stanie się IPA/11)

Sprzedaż pojedynczych sztuk patrz str. 288

Prostep SAR i SIR to profile schodowe z aluminium i stali nierdzewnej do zabezpieczenia krawędzi stopni lub chodników.

Dzięki odwracalnym kształtom te dwa modele mogą być stosowane do płytek ceramicznych o czterech różnych grubościach.



SAR/10/12 aluminium anodowane srebrne



SIR/10/12 stal nierdzewna AISI 304 DIN 1.4301

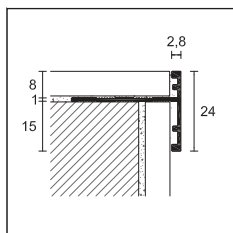

SAR/8

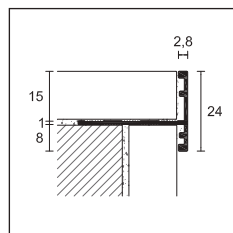

SAR/15

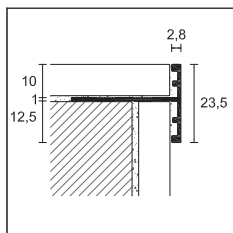

SAR/10

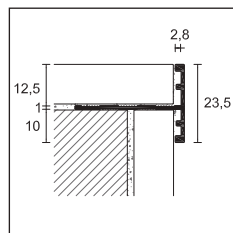

SAR/12

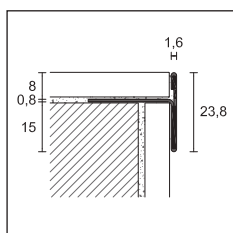

SIR/8
SIRS/8

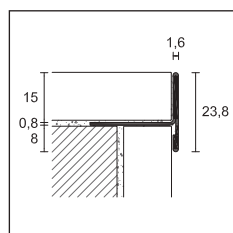

SIR/15
SIRS/15

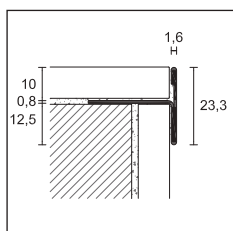

SIR/10
SIRS/10

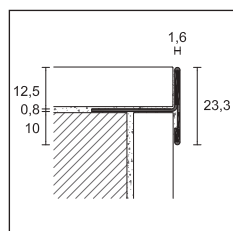

SIR/12
SIRS/12

PROSTEP

długość = 270 cm - opakowanie 10 szt.

ART. wykończenie

ALUMINIUM

SAR/8/15	anodowane srebrne		93956
	<i>pln/m</i>		
SAR/10/12	anodowane srebrne		93958
	<i>pln/m</i>		

pakowane pojedynczo

PROSTEP

długość = 270 cm - opakowanie 10 szt.

ART. wykończenie

STAL NIERDZEWNA

SIR/8/15	stal nierdzewna błyszcząca AISI 304 DIN 1.4301		93952
	<i>pln/m</i>		
SIR/10/12	stal nierdzewna błyszcząca AISI 304 DIN 1.4301		93954
	<i>pln/m</i>		
SIRS/8/15	stal nierdzewna satynowana AISI 304 DIN 1.4301		93953
	<i>pln/m</i>		
SIRS/10/12	stal nierdzewna satynowana AISI 304 DIN 1.4301		93955
	<i>pln/m</i>		

pakowane pojedynczo

Prostep SIS jest profilem ze stali nierdzewnej stosowanym do wykonywania i zabezpieczania stopni z płytek ceramicznych, marmuru lub kamienia. Dzięki moletowanej i satynowej powierzchni spełnia normę DIN 51131 dotyczącą stopni antypoślizgowych. Prostep SIS jest szczególnie zalecany do zabezpieczania intensywnie użytkowanych stopni schodowych.



SIS/10 stal nierdzewna satynowana AISI 304 - DIN 1.4301

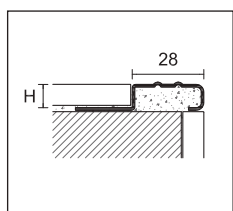

SIS/

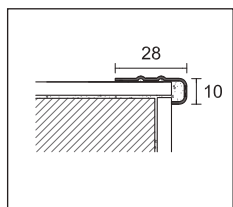

SIS/10/SF

PROSTEP

długość = 270 cm - opakowanie 10 szt.

		H		
ART.	wykończenie	10	11	12,5
STAL NIERDZEWNA				
SIS/	stal nierdzewna satynowana AISI 304 DIN 1.4301	93987	93989	93988
	<i>pln/m</i>			
SIS/10/SF	stal nierdzewna satynowana AISI 304 DIN 1.4301	93997	-	-
	<i>pln/m</i>		-	-

pakowane pojedynczo

Prostep SIX jest profilem ze stali nierdzewnej, służącym do wykonywania i zabezpieczania stopni z płytek ceramicznych, marmuru lub kamienia. Dzięki zastosowaniu taśm antypoślizgowych Safety-Step, profil jest zgodny z normą DIN 51131, dotyczącą stopni antypoślizgowych. Jest szczególnie polecany do zabezpieczania intensywnie użytkowanych stopni schodowych.



SIX/10 stal nierdzewna satynowana AISI 304 - DIN 1.4301 + taśma antypoślizgowa czarna 25 mm

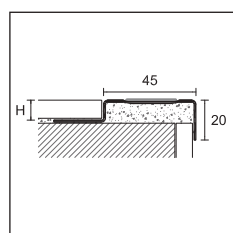

SIX/



PROSTEP

długość = 270 cm - opakowanie 10 szt.

		H		
ART.	wykończenie	8	10	12,5
STAL NIERDZEWNA				
SIX/	stal nierdzewna satynowana AISI 304 DIN 1.4301 + taśma antypoślizgowa czarna 25 mm	93981	93982	93983
	<i>pln/m</i>			

pakowane pojedynczo

Uzupełnić kod artykułu wymiarem H (np. SIS/ dla H=10 stanie się SIS/10)

Sprzedaż pojedynczych sztuk patrz str. 288

Prostep Wood to linia profili wykonanych z litego drewna, na bazie mocującej z aluminium, stosowanych do wykonywania i zabezpieczania stopni z płytek ceramicznych, drewna lub płytek wypalanych (cotto). Są dostępne w różnych wysokościach. W celu uzyskania efektownego wykończenia oraz najlepszej trwałości, zalecamy malowanie ich natychmiast po ułożeniu.



SWA/10 dąb

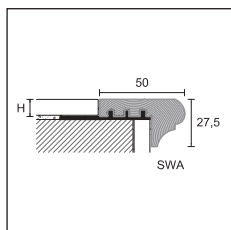



SWA/



PROSTEP WOOD

długość = 270 cm - opakowanie 5 szt.

		H			
ART.	wykończenie	10	12,5	15	
SWA/	dąb		90480	90484	90488
	<i>pln/m</i>				
SWB/	dąb		90512	90516	-
	<i>pln/m</i>				

produkt SWA, SWB cięcie na długość 90-135 cm + pln/szt, minimum 12 szt.

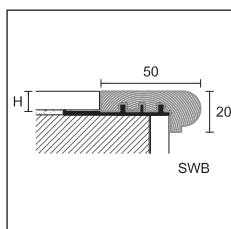

SWB/

Prostep SP to profil z PVC z bazą mocującą z aluminium, stosowany do wykonywania i zabezpieczania stopni z płytek ceramicznych, płytek wypalanych (cotto) lub kamienia. Żłobkowana wstawka z PVC jest zgodna z normą DIN 51131, dotyczącą stopni antypoślizgowych.



SP/10 aluminium + PVC czarny

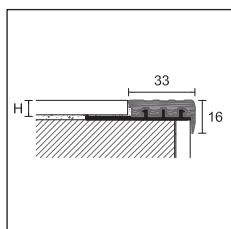

SP/



PROSTEP

długość = 270 cm - opakowanie 10 szt.

		H			
ART.	wykończenie	8	10	12,5	
SP/	aluminium + pvc czarny		95200	95210	95220
	<i>pln/m</i>				

Uzupełnić kod artykułu wymiarem H (np. SWA/ dla H=10 stanie się SWA/10)

Sprzedż pojedynczych sztuk patrz str. 288

Prostep SA i SB to profile z PVC z bazą mocującą z aluminium, stosowane do wykonywania i zabezpieczania stopni z płytek ceramicznych, płytek wypalanych (cotto) lub kamienia. Żłobkowa wstawka z PVC jest zgodna z normą DIN 51131, dotyczącą stopni antypoślizgowych i, w przypadku zużycia, może zostać wymieniona.



SB/10 aluminium + PVC ciemnoszary

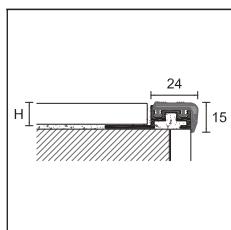

SA/

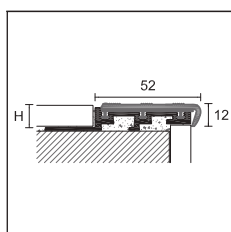

SB/

PROSTEP

długość = 270 cm - opakowanie 10 szt.

ART.	wykończenie	8	10	12,5	15
SA/	aluminium + pvc ciemnoszary	94041	94101	94161	-
	pln/m				-

PVC CZĘŚCI ZAPASOWE - opakowanie 10 szt.

SA/G	pvc ciemnoszary	94913
	pln/m	

długość = 270 cm - opakowanie 10 szt.

ART.	wykończenie	8	10	12,5	15
SB/	aluminium + pvc ciemnoszary	94441	94501	94561	94621
	pln/m				

PVC CZĘŚCI ZAPASOWE - opakowanie 10 szt.

SB/G	pvc ciemnoszary	94963
	pln/m	

SA/G i SB/G – artykuły dostępne w opakowaniu zbiorczym

Prostep 111 i 75 to profile z aluminium anodowanego, zalecane do wykonywania i zabezpieczania stopni pokrywanych okładzinami o małych grubościach. Wskazane są także do pokryć LVT.



111/4F aluminium anodowane srebrne



75/F aluminium anodowane srebrne

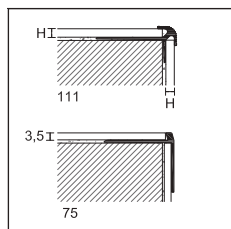

PROTECT

długość = 270 cm - opakowanie 20 szt.

ART.	wykończenie	2,5	4,5	5	6
111/ /F	anodowane srebrne	75782	75784	75785	75786
	pln/m				

PROTECT

długość = 340 cm - opakowanie 20 szt.

ART.	wykończenie	3,5
75/F	anodowane srebrne	75388
	pln/m	

Uzupełnić kod artykułu wymiarem H (np. SA/ dla H=8 stanie się SA/8)

Sprzedaż pojedynczych sztuk patrz str. 288

Protect 73, 74 i 58 to profile zalecane do zabezpieczania krawędzi ułożonych wcześniej stopni z drewna oraz płytek ceramicznych lub marmuru. Protec 87 370 i 373 są zgodne z normą DIN 51131, dotyczącą stopni antypoślizgowych. Wszystkie są dostępne w wykonaniach perforowanych lub samoprzylepnych.



74/SF aluminium anodowane srebrne

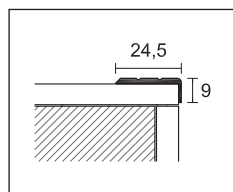

73/

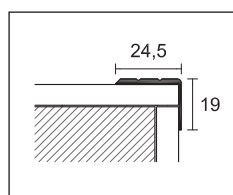

74/

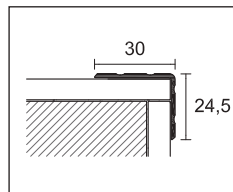

58/

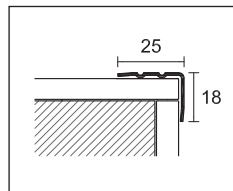

74/IF

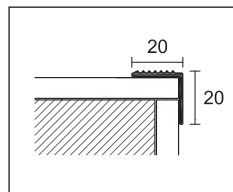

87/
370/

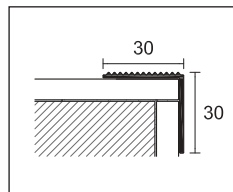

373/

Uzupełnić kod artykułu oznaczeniem F=nawiercany, A-AD=samoprzylepny, SF=bez nawierceń, CV=z wkrętami (np. 73/ nawiercany stanie się 73/F)



 opakowanie typu blister, artykuły dostępne w opakowaniu zbiorczym

Sprzedaż pojedynczych sztuk patrz str. 288

PROTECT

opakowanie	30 szt.	10 szt. w blisterze 	
długość cm	270	90	100 -
ART.	73/	473/	-
wykończenie	F SF A	CV AD CV	-

ALUMINIUM

anodowane srebrne	 75208	75209	75238	21422	21434	00337	-
anodowane złote	 75218	-	75248	21423	21435	00338	-
anodowane brąz	 -	-	75258	-	-	-	-



pln/m

pln/szt.

opakowanie	20 szt..	30 szt.	10 szt. w blisterze 	20 szt.
ART.	58/	74/	474/	74/I

wykończenie	A -	F SF A	CV AD CV	F
--------------------	------------	---------------	-----------------	----------

ALUMINIUM

anodowane srebrne	 75900	-	75268	75269	75298	21512	21524	00390	-
anodowane złote	 -	-	75278	-	75308	21513	21525	00392	-
anodowane brąz	 -	-	-	-	75318	-	-	-	-

pln/m

pln/szt.

anodowane tytan	 -	-	-	-	75299	-	-	-	-
pln/m	-	-	-	-	-	-	-	-	-

długość cm									270
------------	--	--	--	--	--	--	--	--	-----

STAL NIERDZEWNA

stal nierdzewna satynowana AISI 304 DIN 1.4301  -	-	-	-	-	-	-	-	-	75275
pln/m	-	-	-	-	-	-	-	-	-

art. 73/, 58/ i 74/ pakowane pojedynczo - art. 73/ i 74/ anodowane złote dopłata + pln/m
art. 73/ i 74/ anodowane brąz dopłata + pln/m

PROTECT

opakowanie	30 szt.	10 szt. w blisterze 
długość cm	340	113
ART.	87/	487/
wykończenie	F SF A	CV AD

ALUMINIUM

anodowane srebrne	 75108	75109	75138	22615	22641
pln/m	-	-	-	-	-

pln/szt.

opakowanie	10 szt.	5 szt.
długość cm	270	270

ART.	370/	373/
-------------	-------------	-------------

wykończenie	F SF A	F A
--------------------	---------------	------------

MOSIĄDZ

błyszczący  -	-	75169	75178	75188	75198
pln/m	-	-	-	-	-

art. 87/ i 370/ pakowane pojedynczo

Prostep Flex to linia wyginanych profili do zabezpieczania krawędzi stopni lub podestów. Profile te można wyginać za pomocą specjalnego urządzenia Proflex Machine z odpowiednim zestawem kół do wyginania.



GF/710 aluminium anodowane srebrne

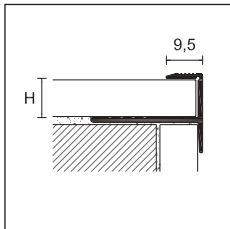

GF/

PRO FLEX LINE



PROSTEP FLEX

długość = 270 cm - opakowanie 10 szt.

		H	
ART.	wykończenie	10	15
ALUMINIUM		710	715
GF/	anodowane srebrne	67569	67350
	pln/m		

pakowane pojedynczo

Protect 70, 71 i 130 to profile z aluminium anodowanego, zalecane do zabezpieczania krawędzi ułożonych wcześniej stopni z drewna, płytek ceramicznych lub marmuru. Zgodne z normą DIN 51131, dotyczącą stopni antypoślizgowych, występują w wersji perforowanej lub samoprzylepnej i szczególnie dobrze sprawdzają się w przestrzeniach publicznych, wymagających spełnienia wymagań normatywnych.



71/SF aluminium anodowane srebrne

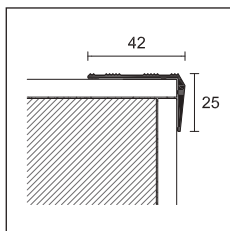

70/



PROTECT

opakowanie	20	10 szt. w blisterze	
długość cm	340	113	166
ART.	70/	470/	
wykończenie	F	SF	A
ALUMINIUM			
anodowane srebrne	75328	75329	75358
anodowane złote	75338	-	75368
pln/m			
pln/szt.	-	-	-
art. 70/ pakowany pojedynczo - art. 70/ anodowane złote dopłata + pln/m			

PROTECT

opakowanie	10 szt.	8 szt.
długość cm	340	270
ART.	71/	130/
wykończenie	F	SF
ALUMINIUM		
anodowane srebrne	64067	64066
pln/m		
	75804	75805

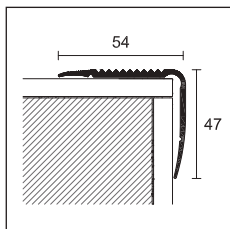

71/

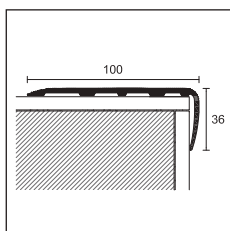

130/

Uzupełnić kod artykułu oznaczeniem F=nawierany, A/AD=samoprzylepny, SF=nienawierany, CV=z wkrętami (np. 87/ nawierany stanie się 87/F) - opakowanie typu blister, artykuły dostępne w opakowaniu zbiorczym - Sprzedaż pojedynczych sztuk patrz str. 288

Protect 76, 124, 110, 80 i 126 to profile z aluminium anodowanego z wstawką z taśmy antypoślizgowej Safety-Step lub gumy, służące do zabezpieczania krawędzi stopni z założoną okładziną z płytek ceramicznych, marmuru, drewna lub wykładziny.

Zgodne z normą DIN 51131 dotyczącą stopni antypoślizgowych, występują w wersji perforowanej i szczególnie dobrze sprawdzają się w przestrzeniach publicznych, wymagających spełnienia wymagań normatywnych.



76/F aluminium anodowane srebrne + taśma przeciwoślizgowa czarna

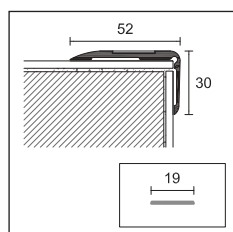

76/



PROTECT

opakowanie	10 szt.	5 szt. w blisterze 	
długość cm	340	113	
ART.	76/	476/	
wykończenie	F	CV	AD

ALUMINIUM

anodowane srebrne 	75448	21680	21696
<i>pln/m</i>		-	-
<i>pln/szt.</i>	-		

TAŚMA ANTYPOŚLIZGOWA - ROLKA

długość = 1820 cm - szerokość mm	19
opakowanie 4 rolki -	
czarny 	23002
<i>pln/m</i>	

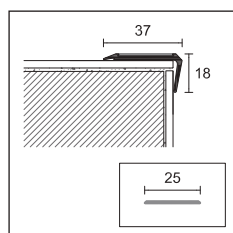

124/

PROTECT

długość = 270 cm - opakowanie 24 szt.	
ART.	124/
wykończenie	F

ALUMINIUM

anodowane srebrne 	75794
<i>pln/m</i>	

TAŚMA ANTYPOŚLIZGOWA - ROLKA

długość = 1820 cm - szerokość mm	25
opakowanie 4 rolki -	
czarny 	23004
<i>pln/m</i>	

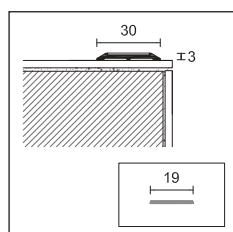

110/

PROTECT

długość = 270 cm - opakowanie 24 szt.	
ART.	110/
wykończenie	F

ALUMINIUM

anodowane srebrne 	75780
<i>pln/m</i>	

TAŚMA ANTYPOŚLIZGOWA - ROLKA

długość = 1820 cm - szerokość mm	19
opakowanie 4 rolki -	
czarny 	23002
<i>pln/m</i>	

Cena metra profilu 76/, 124/ i 110/ nie obejmuje wkładki antypoślizgowej, którą należy zamówić oddzielnie.

Uzupełnić kod artykułu oznaczeniem F=nawiercany, AD=samoprzylepny, CV=z wkrętami (np. 110/ nawiercany stanie się 110/F)

 opakowanie typu blister, artykuły dostępne w opakowaniu zbiorczym

Sprzedż pojedynczych sztuk patrz str. 288



124/F aluminium anodowane srebrne + taśma antypoślizgowa czarna



110/F aluminium anodowane srebrne + taśma antypoślizgowa czarna

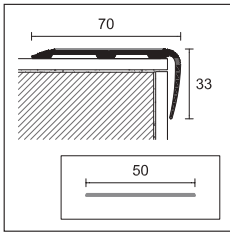

80/



PROTECT

długość = 340 cm - opakowanie 10 szt.

ART.	80/
wykończenie	F

ALUMINIUM

anodowane srebrne		64077
<i>pln/m</i>		

TAŚMA ANTYPOŚLIZGOWA - ROLKA

długość = 1820 cm - szerokość mm opakowanie 2 rolki -	50	
czarny		23006
<i>pln/m</i>		

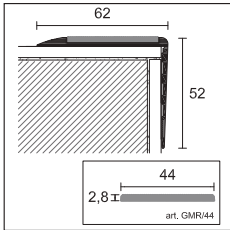

126/

PROTECT

długość = 270 cm - opakowanie 6 szt.

ART.	126/
wykończenie	F

ALUMINIUM

anodowane srebrne		75798
<i>pln/m</i>		

GUMA RYFLOWANA

długość = 1700 cm - opakowanie 1 rolka

ART.	GMR/44	
czarny		75706
<i>pln/m</i>		



80/F aluminium anodowane srebrne



126/F aluminium anodowane srebrne

Cena metra profilu 80/ nie obejmuje wkładki antypoślizgowej, którą należy zamówić oddzielnie.

Cena metra profilu 126/ nie obejmuje gumy ryflowanej, którą należy zamówić oddzielnie.

Uzupełnić kod artykułu oznaczeniem F=nawiercany (np. 80/ nawiercany stanie się 80/F)

Sprzedaż pojedynczych sztuk patrz str. 288

Protect 72, 79, 125 i 78 to profile z aluminium anodowanego z wstawką gumową (wymienialną), polecane do zabezpieczania krawędzi stopni z założoną okładziną z płytek ceramicznych, marmuru, drewna lub wykładziny.

Zgodne z normą DIN 51131, dotyczącą stopni antypoślizgowych, występują w wersji perforowanej i szczególnie dobrze sprawdzają się w przestrzeniach publicznych, wymagających spełnienia wymagań normatywnych.



72/F aluminium anodowane srebrne + GM/72 czarny

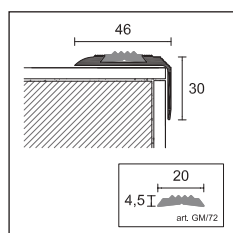

72/



PROTECT

długość = 340 cm - opakowanie 10 szt.

ART.	72/
wykończenie	F
ALUMINIUM	
anodowane srebrne	75508
anodowane złote	75518
pln/m	

GUMA RYFLOWANA

długość = 3400 cm - opakowanie 2 rolki

ART.	GM/72
czarny	75565
pln/m	

art. 72/ anodowane złote - dopłata + pln/m

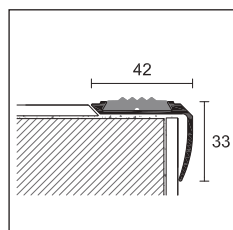

79/F + GM/R

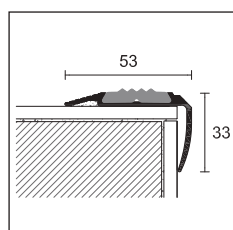

125/F + GM/R

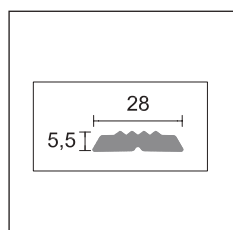

GM/R

PROTECT

opakowanie	10	10
długość cm	340	270
ART.	79/	125/
wykończenie	F	F
ALUMINIUM		
anodowane srebrne	75728	75796
pln/m		

GUMA RYFLOWANA

długość = 3400 cm - opakowanie 2 rolki

ART.	GM/R
czarny	75705
pln/m	

Cena metra profilu 72/, 79/ i 125/ nie obejmuje gumy ryflowanej, którą należy zamówić oddzielnie.

Uzupełnić kod artykułu oznaczeniem F=nawiercany (np. 72/ nawiercany stanie się 72/F)

Sprzedaż pojedynczych sztuk patrz str. 288

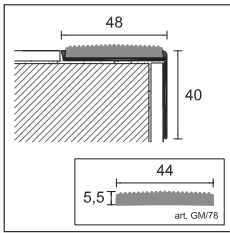

78/



PROTECT

długość = 340 cm - opakowanie 20 szt.

ART. **78/**

wykończenie **F**

ALUMINIUM

anodowane srebrne  75578

pln/m

GUMA RYFLOWANA

długość = 1700 cm - opakowanie 2 rolki

ART. **GM/78**

czarny  75635

pln/m



125/F aluminium anodowane srebrne + GM/R czarny



78/F aluminium anodowane srebrne

Cena metra profilu 78/ nie obejmuje gumy ryflowanej, którą należy zamówić oddzielnie.

Uzupełnić kod artykułu oznaczeniem F=nawiercany (np. 78/ nawiercany stanie się 78/F)

Sprzedaż pojedynczych sztuk patrz str. 288

Protect 150, 151, 152, 154, 155 i 156 to profile z PVC, zalecane do zabezpieczenia krawędzi stopni podczas układania lub po ułożeniu okładziny z płytek ceramicznych, marmuru, drewna, PVC, linoleum, wykładziny lub LVT.



150 PVC czarny

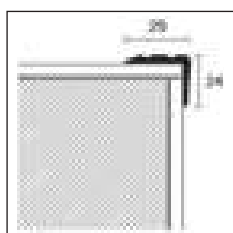

150



PROTECT

długość = 300 cm - opakowanie 15 szt.

ART. wykończenie

PVC

	czarny		19100
150	szary		19101
	kasztanowy		19102
	pln/m		

artykuły dostępne w opakowaniu zbiorczym

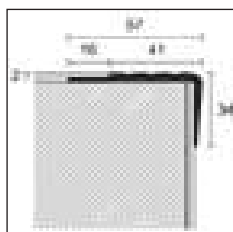

151

PROTECT

długość = 300 cm - opakowanie 15 szt.

ART. wykończenie

PVC

	czarny		19110
151	szary		19111
	kasztanowy		19112
	pln/m		

artykuły dostępne w opakowaniu zbiorczym

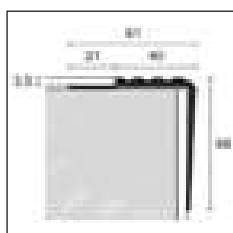

152

PROTECT

długość = 300 cm - opakowanie 15 szt.

ART. wykończenie

PVC

	czarny		19120
152	szary		19121
	kasztanowy		-
	pln/m		

artykuły dostępne w opakowaniu zbiorczym



151 PVC czarny



152 PVC szary

Wszystkie wyroby zabezpieczone PVC należy składować w pozycji poziomej.

Sprzedż pojedynczych sztuk patrz str. 288

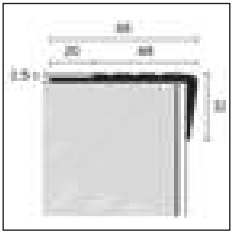

154



PROTECT

długość = 300 cm - opakowanie 15 szt.

ART. wykończenie

PVC

	czarny		19140
154	szary		19141
	kasztanowy		-
	pln/m		

artykuły dostępne w opakowaniu zbiorczym

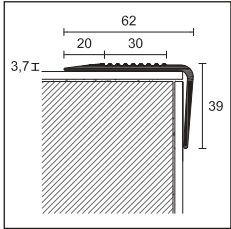

155

PROTECT

długość = 300 cm - opakowanie 15 szt.

ART. wykończenie

PVC

	czarny		19150
155	szary		19151
	kasztanowy		19152
	pln/m		

artykuły dostępne w opakowaniu zbiorczym

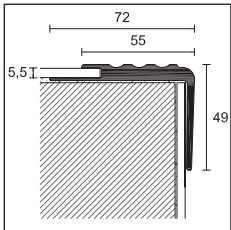

156

PROTECT

długość = 300 cm - opakowanie 10 szt.

ART. wykończenie

PVC

	czarny		19160
156	szary		19161
	kasztanowy		19162
	pln/m		

artykuły dostępne w opakowaniu zbiorczym



154 PVC kasztanowy



155 PVC czarny



156 PVC szary

Wszystkie wyroby zabezpieczone PVC należy składać w pozycji poziomej.

Sprzedaż pojedynczych sztuk patrz str. 288

safety-step



Taśmy antypoślizgowe Safety-Step w paskach: to linia okładzin antypoślizgowych, samoprzylepnych, składających się z cząsteczek ściernych połączonych syntetyczną żywicą, na bazie o stałych wymiarach. Zalecane są do wszystkich powierzchni o dużym natężeniu ruchu, zarówno pieszego, jak i kołowego, takich jak schody, hole biur i budynków mieszkalnych, rampy, chodniki, windy, stopnie dostępu do maszyn, wyjścia awaryjne, itp.



taśma antypoślizgowa Safety-Step



SAFETY-STEP - TAŚMA ANTYPOŚLIZGOWA

colore		szerokość (mm)	długość (cm)	kod	pln/szt.	opakowanie
czarny	■	19	61	23000		50
czarny	■	25	61	23001		50
czarny	■	19	61	23100		10 szt. w blisterze 
czarny	■	25	61	23101		10 szt. w blisterze 
przezroczysty		19	61	23016		50

artykuły dostępne w opakowaniu zbiorczym - w jednym blisterze są 4 taśmy

KLEJ DO KRAWĘDZI

ml 140 - opakowanie 12 szt.

wydajność: 1 tubka na 35 metrów

ART.

H3502

23181

pln/szt.



taśma antypoślizgowa Safety-Step

 opakowanie typu blister, artykuły dostępne w opakowaniu zbiorczym

Sprzedż pojedynczych sztuk patrz str. 288









Taśmy antypoślizgowe Safety-Step w rolkach: to linia okładzin antypoślizgowych, samoprzylepnych, składających się z cząsteczek ściernych połączonych syntetyczną żywicą, na podstawie o stałych wymiarach. Zalecane są do wszystkich powierzchni o dużym natężeniu ruchu, zarówno pieszego, jak i kołowego, takich jak schody, hole biur i budynków mieszkalnych, rampy, chodniki, windy, stopnie dostępu do maszyn, wyjścia awaryjne, itp. Rolki białe i szare (średnia / drobna granulacja) posiadają gumową powierzchnię i idealnie nadają się do pomieszczeń, po których chodzi się także boso, takich jak prysznice, szatnie, sauny, łodzie, obiekty sportowe, itp.



taśma antypoślizgowa Safety-Step



SAFETY-STEP - TAŚMA ANTYPOŚLIZGOWA - ROLKA

colore		szerokość (mm)	długość (cm)	kod	pln/szt.	opakowanie
czarny		19	1820	23002		4
czarny		25	1820	23004		4
czarny		50	1820	23006		2
czarny		19	360	23103		10 szt. w blisterze 
czarny		25	360	23105		10 szt. w blisterze 
przeźroczysty		19	1820	23018		4
przeźroczysty		25	1820	23020		4
przeźroczysty		50	1820	23022		2
szary		25	1820	23044		4
szary		50	1820	23046		2



taśma antypoślizgowa Safety-Step

 opakowanie typu blister, artykuły dostępne w opakowaniu zbiorczym

Sprzedż pojedynczych sztuk patrz str. 288

Prostair to kompletny system profili i odpowiednich akcesoriów montażowych do mocowania chodników na schodach. Akcesoria montażowe umożliwiają szybkie zdjęcie chodników do czyszczenia lub wymiany.



155/16 aluminium polerowane błyszczące złote + 177/16

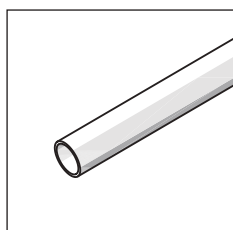

151/11



PROSTAIR

długość = 380 cm - średnica 11 - opakowanie 20 szt.

ART. wykończenie

ALUMINIUM

151/11 polerowane błyszczące srebrne  78430
pln/m

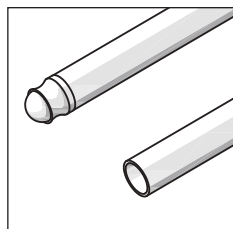

150/

PROSTAIR

opakowanie 20 szt.

długość cm **80 90 100 120 380**

ART. wykończenie

ALUMINIUM

		średnica					
		11	13	16	19	22	
150/	polerowane błyszczące złote 	11	78311	78312	78313	78314	78319
		pln/szt.					-
		pln/m	-	-	-	-	-
		13	78321	-	78323	-	78329
		pln/szt.					
		pln/m	-	-	-	-	
		16	-	-	-	78339	
		pln/m	-	-	-	-	

opakowanie 10 szt. w blisterze 

4150/11/S polerowane błyszczące złote  11 21810 21811 21812 - -
pln/blister - -

artykuły 150/11, 150/13 i 150/16 o długości 380 cm bez gałki, z możliwością rozdzielenia opakowania zbiorczego, pozostałe artykuły w opakowaniach zbiorczych - artykuł 150/13 o długości 380 cm opakowanie 40 szt. - artykuł 150/16 o długości 380 cm opakowanie 25 szt.

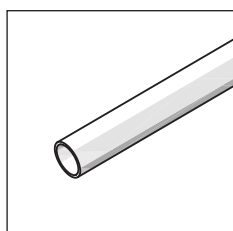

163/

PROSTAIR

opakowanie 10 szt. 10 szt. 10 szt.

długość = 380 cm

wykończenie

MOSIĄDZ

163/ błyszczący  średnica 11 13 16
pln/m 78801 78802 78803

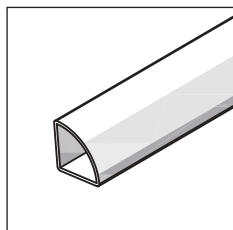

155/16

PROFILE RÓŻNE

długość = 300 cm - opakowanie 20 szt.

ART. wykończenie 16x16

ALUMINIUM

155/16 polerowane błyszczące złote  78379
pln/m

art 163/ cięcie na wymiar + pln/szt.

Uzupełnić kod artykułu wymiarem średnicy (np. 150/ dla średnicy = 11 stanie się 150/11)

Sprzedż pojedynczych sztuk patrz str. 288



163/13 mosiądz błyszczący + 170/13



155/16 aluminium polerowane błyszczące złote + 168/16 + 178/16

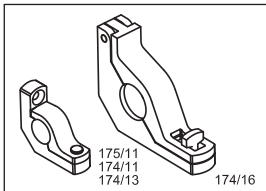

175/11 + 174/

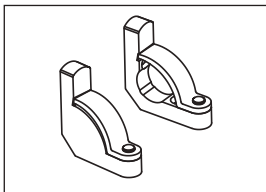

177/16

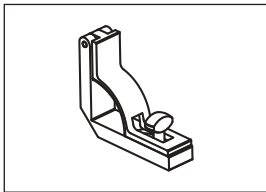

178/16

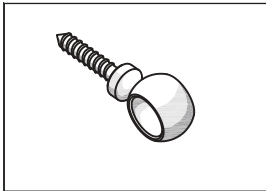

171/ + 170/

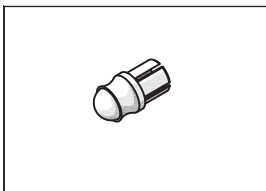

161/11 + 169/

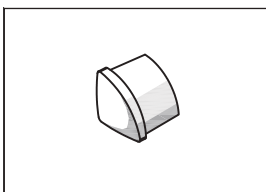

168/16

AKCESORIA - ZAWIASY

opakowanie 20 szt.		średnica		
ART.	wykończenie	11	13	16
MOSIĄDZ				
175/11	chromowany	78445	-	-
	<i>pln/szt.</i>			
opakowanie 20 szt.				
174/	błyszczący	78410	-	78412
	<i>pln/szt.</i>			
opakowanie 10 par 2 szt. prawy/lewy				
177/16	błyszczący	-	-	78415
	<i>pln/para</i>			
opakowanie 20 szt.		wymiary		
		16x16		
178/16	błyszczący	78420		
	<i>pln/szt.</i>			

AKCESORIA - PIERŚCIENIE

opakowanie 20 szt.		średnica		
ART.	wykończenie	11	13	16
MOSIĄDZ				
171/11	chromowany	78440	-	-
	<i>pln/szt.</i>			
opakowanie 20 szt.				
170/	błyszczący	78400	78401	78402
	<i>pln/szt.</i>			
opakowanie 10 blisterów po 4 szt.				
4170/ IS	błyszczący	21852	-	-
	<i>pln/blister</i>			

artykuły dostępne w opakowaniu zbiorczym

AKCESORIA - GAŁKI

opakowanie 20 szt.		średnica		
ART.	wykończenie	11	13	16
MOSIĄDZ				
161/11	chromowany	78435	-	-
	<i>pln/szt.</i>			
opakowanie 20 szt.				
169/	mosiądz (do profili z aluminium i mosiądzu)	78395	78396	78397
	<i>pln/szt.</i>			
opakowanie 20 szt.		16x16		
168/16	błyszczący	78418		
	<i>pln/szt.</i>			

artykuły dostępne w opakowaniu zbiorczym

Uzupełnić kod artykułu wymiarem średnicy (np. 174/ dla średnicy = 11 stanie się 174/11)

Sprzedaż pojedynczych sztuk patrz str. 288





profile do podłóg z LVT

Profile do podłóg drewnianych, laminowanych i LVT. Pełna gama profili do podłóg drewnianych, laminowanych i LVT. Seria systemów i profesjonalnych rozwiązań proponowanych w różnych kolorach aluminium anodowanego oraz w wykończeniu Alcrom® Plus, z możliwością dalszego dostosowania do indywidualnych potrzeb dzięki technologii PDS.

profile do podłóg z drewna i laminatu unisystem plus



Unisystem Plus to system do układania pływających podłóg z drewna i laminatu o grubości od 6,5 mm do 22,6 mm. Składający się z profili łączących, profili końcowych, profili obwodowych i profili schodowych, Unisystem Plus charakteryzuje się łatwym montażem i demontażem. System składa się z profilu wierzchniego, aluminiowej podstawy i klipsa mocującego: po włożeniu klipsa mocującego do profilu wierzchniego, wystarczy go lekko wcisnąć, aby został przymocowany do podstawy.

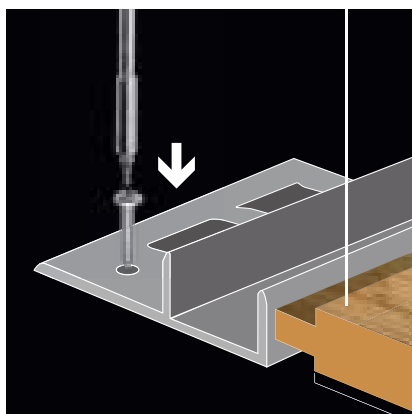

przymocować aluminiową podstawę do podłoża używając śrub lub kleju

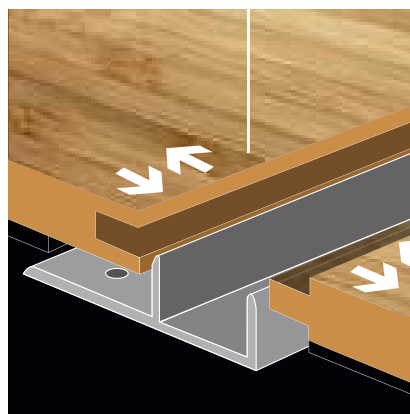

dosunąć do siebie obie części podłogi

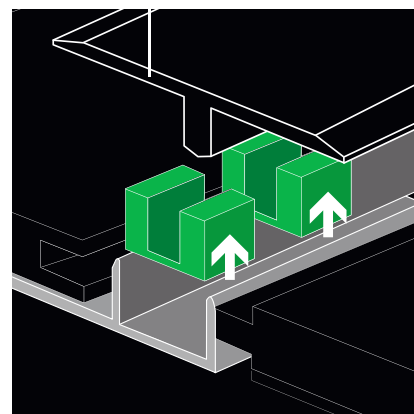

włożyć klipsy do profilu wierzchniego

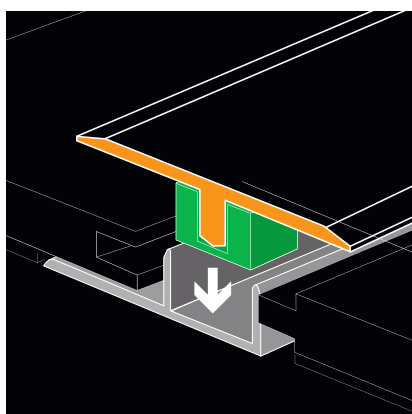

ułożyć profil wierzchni w podstawę

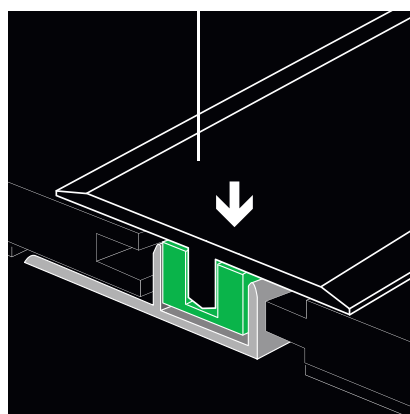

wcisnąć profil wierzchni w podstawę

Gama Unisystem Plus

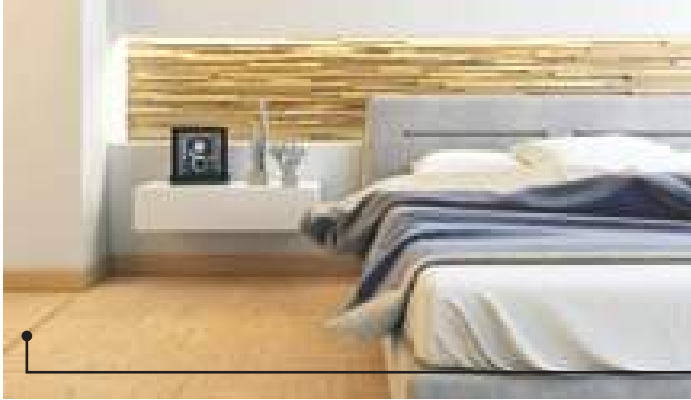

Profile łączące
do podłóg o tym
samym poziomie



Profile
wykończeniowe
do podłóg o różnych
poziomach



Profile obwodowe



Profile schodowe



unisystem - unisystem plus

Unisystem Plus to system do montażu pływających podłóg drewnianych i laminowanych o grubości od 6,5 do 22,6 mm, składający się z profili łączących do podłóg o tym samym poziomie (seria Z/), profili wykończeniowych do podłóg o różnych poziomach (seria C/) oraz profili obwodowych (seria S/). System składa się z profilu bazowego z naturalnego aluminium oraz profilu wierzchniego, mocowanego do podstawy za pomocą specjalnych klipsów. Profil wierzchni jest dostępny z aluminium anodowanego w różnych wykończeniach lub pokryty folią z efektem drewna Alcrom® Plus, aby idealnie dopasować się do podłogi.



Unisystem Plus S/9/SF, Z/1/SF e C/7/SF

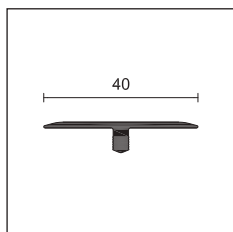

Z/1/SF

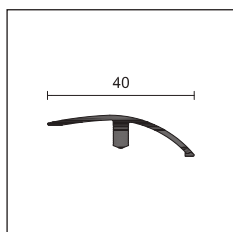

C/7/SF

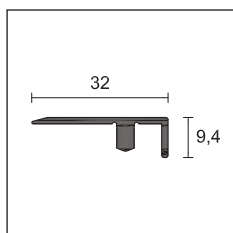

S/9/SF

UNISYSTEM/ UNISYSTEM PLUS

długość = 270 cm - opakowanie 10 szt.

ART.	wykończenie	Z/1/SF	C/7/SF	S/9/SF
grubość podłóg od/ do mm		6,5/22,6	6,5/10	6,5/22,6

ALUMINIUM powlekane ALCROM® PLUS

02	66301	66001	65701
05	66306	66006	65706
08	66304	66004	65704
10	66307	66007	65707
11	66308	66008	65708
12	66309	66009	65709
13	66310	66010	65710
14	66311	66011	65711
18	66316	66016	65716
19	66318	66018	65718
20	66317	66017	65717
26	66321	66021	65721
31	66328	66028	65728
32	66329	66029	65729
34	66331	66031	65731
35	66332	66032	65732
36	66333	66033	65733
37	66334	66034	65734
38	66335	66035	65735
39	66336	66036	65736
40	66337	66037	65737
41	66338	66038	65738
42	66339	66039	65739
43	66340	66040	65740
44	66341	66041	65741
47	66344	66044	65744
65	66365	66065	65765
71	66368	66068	65768
72	66369	66069	65769
73	66370	66070	65770
74	66371	66071	65771
76	66374	66074	65774
77	66372	66072	65772
78	66376	66076	65776
79	66373	66073	65773
80	66377	66077	65777
81	66378	66078	65778
89	66386	66086	65784

pln/m

pakowane pojedynczo

UNISYSTEM/ UNISYSTEM PLUS

długość = 270 cm - opakowanie 10 szt.

ART.	wykończenie	Z/1/SF	C/7/SF	S/9/SF
grubość podłóg od/ do mm		6,5/22,6	6,5/10	6,5/22,6

ALUMINIUM powlekane ALCROM® PLUS

91	66388	66088	65786
92	66389	66089	65789
93	66390	66090	65790
94	66391	66091	65791
95	66392	66092	65792
351	66393	66093	-
363	66394	66094	-
372	66395	66095	-
490	66397	66097	-
560	66398	66098	-
580	66399	66099	65793
590	66400	66100	-
665	66401	66101	65794
670	66402	66102	65795
951	66408	66108	65797
975	66409	66109	65798
1024	66410	66110	65799
1033	66411	66111	65800
1042	66412	66112	65801
1090	66414	66114	65803
1202	66416	66116	65805
1203	66417	66117	65806
1204	66418	66118	65807
1205	66419	66119	65808
1206	66420	66120	65809
1207	66421	66121	65810
1208	66422	66122	65811
1209	66423	66123	65812
1210	66424	66124	65813
1211	66425	66125	65814
1212	66426	66126	65815
1213	66427	66127	65816
1214	66428	66128	65817
1215	66429	66129	65818
1216	66430	66130	65819
1217	66431	66131	65820
100	66432	66132	-
NEW	czarny 97	66433	66133 65821

pln/m

pakowane pojedynczo

Sprzedż pojedynczych sztuk patrz str. 288

Profile o długości 270 cm pakowane razem z podstawą w blister.

Dekory niestandardowe Alcrom® Plus na zamówienie - patrz str. 195



UNISYSTEM/ UNISYSTEM PLUS

długość = 270 cm - opakowanie 20 szt.

ART.	wykończenie	Z/1/SF	C/7/SF	S/9/SF
	grubość podłóg od/do mm	6,5/22,6	6,5/10	6,5/22,6

ALUMINIUM ANODOWANE

srebrne		67217	67007	65680
---------	--	-------	-------	-------

pln/m

tytan		67238	67000	65691
-------	--	-------	-------	-------

złote		67227	67017	65685
-------	--	-------	-------	-------

złote piaskowy		67234	67024	65688
----------------	--	-------	-------	-------

brąz		67237	67027	65690
------	--	-------	-------	-------

pln/m

Dostępne są inne modele do podłóg o większej grubości, patrz str. 176 pakowane pojedynczo

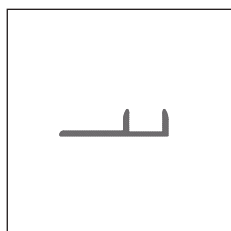

TPU/

UNISYSTEM PLUS - BAZY

grubość podłóg od/do mm	6,5/10	9,6/12,5	12,6/15,5	15/19	19,6/22,6
-------------------------	--------	----------	-----------	-------	-----------

długość = 270 cm - opakowanie 20 szt.
łącznie z 15 klipsami TU/6

ART.	wykończenie	6	10	13	15	22
		H				

ALUMINIUM

TPU/	aluminium naturalne		67437	67447	67457	67460	67467
------	---------------------	--	-------	-------	-------	-------	-------

pln/m

pakowane pojedynczo (art. TPU/22 pakowane po 10 szt.)

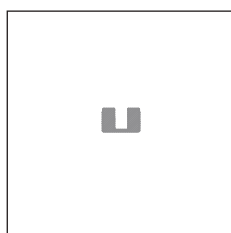

TU/6

KLIPSY ZAPASOWE

opakowanie 150 szt.

	H
	6

TU/6

68812/150

pln/opakowanie

artykuły dostępne w opakowaniu zbiorczym

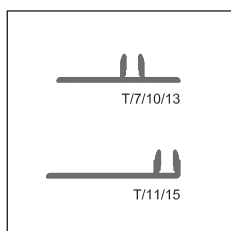

T/

UNISYSTEM - BAZY

grubość podłóg od/do mm	6,5/10	10,12	6,5/10	13/15	11/15
-------------------------	--------	-------	--------	-------	-------

długość = 270 cm - opakowanie 20 szt.

ART.	wykończenie	7	10	11	13	15
		H				

ALUMINIUM

T/	aluminium naturalne		67287	67297	67317	67307	67327
----	---------------------	--	-------	-------	-------	-------	-------

pln/m

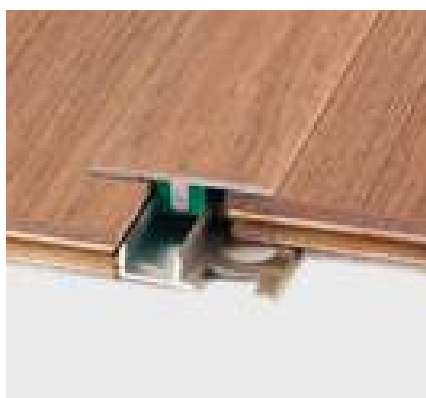

Z/1/SF aluminium powlekane Alcrom® Plus



C/7/SF aluminium powlekane Alcrom® Plus



S/9/SF aluminium powlekane Alcrom® Plus

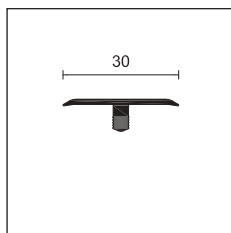

Z3/30/SF



UNISYSTEM - UNISYSTEM PLUS

długość = 270 cm opakowanie 20 szt. opakowanie 20 szt. opakowanie 10 szt. opakowanie 10 szt. opakowanie 10 szt.

ART.	wykończenie	Z3/30/SF	C/10/SF	C/13/SF	C/22/SF	S/15/SF
		6,5/22,6	9,6/12,5	12,6/15,5	15/22,6	9,6/22,6

ALUMINIUM ANODOWANE

srebrne		63700	67077	67147	66907	65480
---------	--	-------	-------	-------	-------	-------

pln/m

złote		63702	67087	67157	-	-
złote piaskowe		63704	-	-	-	65488

pln/m

pakowane pojedynczo

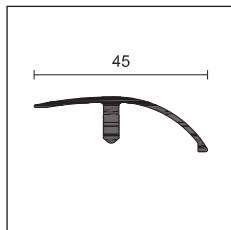

C/10/SF

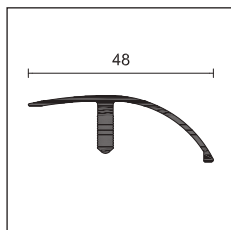

C/13/SF

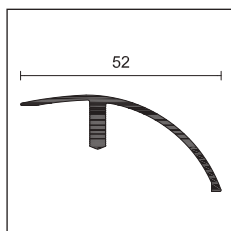

C/22/SF

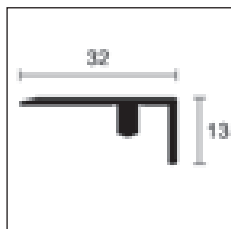

S/15/SF

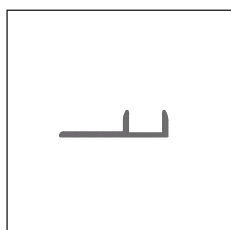

TPU/

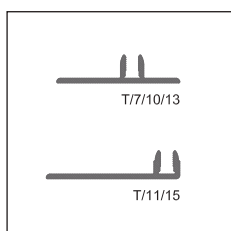

T/

UNISYSTEM PLUS - BAZY

grubość podłóg od/do mm 6,5/10 9,6/12,5 12,6/15,5 15/19 19,6/22,6

długość = 270 cm - opakowanie 20 szt.
łącznie z 15 klipsami TU/6

ART.	wykończenie	6	10	13	15	22

ALUMINIUM

TPU/	aluminium naturalne		67437	67447	67457	67460	67467
------	---------------------	--	-------	-------	-------	-------	-------

pln/m

pakowane pojedynczo (art. TPU/22 pakowane po 10 szt.)

KLIPSY ZAPASOWE

opakowanie 150 szt.

	H
--	----------

	6
--	----------

TU/6	68812/150
------	-----------

pln/opakowanie

artykuły dostępne w opakowaniu zbiorczym

UNISYSTEM - BAZY

grubość podłóg od/do mm 6,5/10 10/12 6,5/10 13/15 11/15

długość = 270 cm - opakowanie 20 szt.

ART.	wykończenie	7	10	11	13	15

ALUMINIUM

T/	aluminium naturalne		67287	67297	67317	67307	67327
----	---------------------	--	-------	-------	-------	-------	-------

pln/m



Z3/30/SF aluminium anodowane srebrne

Dekory niestandardowe Alcrom® Plus na zamówienie - patrz str. 195

Sprzedż pojedynczych sztuk patrz str. 288

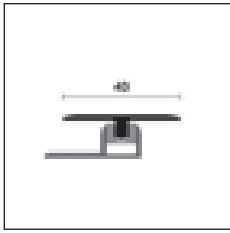

TPZ/



TPZ/47/CV aluminium anodowane srebrne i aluminium powlekane Alcrom® Plus

UNISYSTEM PLUS

długość = 90 cm - opakowanie 10 szt. w blisterze - grubość podłóg od 6,5 do 10 mm

ART. wykończenie

ALUMINIUM wzory ALCROM® PLUS

	05	43005		77	43011		1208	43027
	10	43020		78	43066		1209	43029
	14	43006		80	43068		1210	43030
	19	43007		89	43012		1211	43031
	20	43028		91	43013		1212	43033
TPZ/47/CV	26	43008		580	43014		1213	43035
	31	43009		1202	43016		1214	43037
	38	43034		1203	43017		1215	43039
	39	43010		1204	43018		1216	43041
	40	43036		1205	43019		1217	43043
	42	43038		1206	43025			
	65	43056		1207	43026			

pln/szt.

pakowane pojedynczo

UNISYSTEM PLUS

długość = 90 cm - opakowanie 10 szt. w blisterze

ART. wykończenie TPZ/47/CV TPZ/410/CV TPZ/413/CV

grubość podłóg od/do mm 6,5 / 10 9,6 / 12,5 12,6 / 15,5

ALUMINIUM ANODOWANE

srebrne		43000	43072	43144
złote		43004	43076	43148

pln/szt.

pakowane pojedynczo - anodowane złote dopłata + pln/szt.

UNISYSTEM PLUS

długość = 90 cm - opakowanie 10 szt. w blisterze - grubość podłóg od 6,5 do 10 mm

ART. wykończenie

ALUMINIUM wzory ALCROM® PLUS

	05	43219		77	43225		1208	43239
	10	43234		78	43280		1209	43240
	14	43220		80	43282		1210	43241
	19	43221		89	43226		1211	43243
	20	43242		91	43227		1212	43244
TPC/47/CV	26	43222		580	43228		1213	43245
	31	43223		1202	43231		1214	43247
	38	43248		1203	43232		1215	43249
	39	43224		1204	43233		1216	43251
	40	43250		1205	43235		1217	43253
	42	43252		1206	43236			
	65	43270		1207	43237			

pln/szt.

pakowane pojedynczo

UNISYSTEM PLUS

długość = 90 cm - opakowanie 10 szt. w blisterze

ART. wykończenie TPC/47/CV TPC/410/CV TPC/413/CV

grubość podłóg od/do mm 6,5 / 10 9,6 / 12,5 12,6 / 15,5

ALUMINIUM ANODOWANE

srebrne		43214	43286	43358
złote		43218	43290	43362

pln/szt.

pakowane pojedynczo - anodowane złote dopłata + pln/szt.

UNISYSTEM PLUS

długość = 90 cm - opakowanie 10 szt. w blisterze

ART. wykończenie TPS/47/CV TPS/410/CV TPS/413/CV

grubość podłóg od/do mm 6,5 / 10 9,6 / 12,5 12,6 / 15,5

ALUMINIUM ANODOWANE

srebrne		43430	43502	43574
---------	--	-------	-------	-------

pln/szt.

pakowane pojedynczo

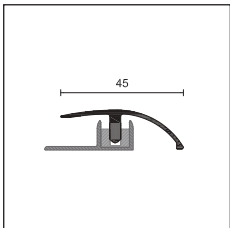

TPC/

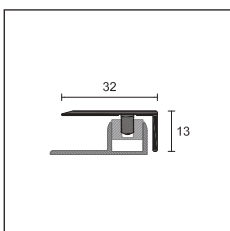

TPS/

Opakowanie typu blister zawiera podstawę, klips i profil.

profile do podłóg z drewna i laminatu

unisystem plus

G/2/SF to zabezpieczający krawędzie profil schodowy z gamy Unisystem Plus, składający się z podstawy i profilu wierzchniego, do układania podłóg drewnianych i laminowanych o grubości od 6,5 do 12,5 mm.

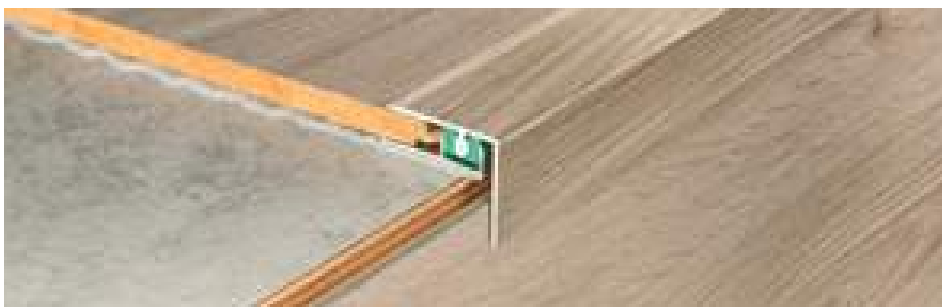

G/2/SF aluminium powlekane Alcrom® Plus

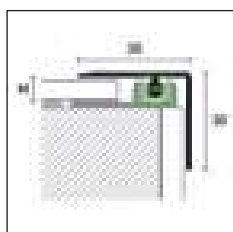

G/2/SF + TPU/



UNISYSTEM PLUS

długość = 270 cm - opakowanie 10 szt. - grubość podłóg od 6,5 do 12,5 mm

ART. wykończenie

ALUMINIUM powlekane filmem ALCROM® PLUS

	05	43645		41	43656		1207	43668
	08	43646		77	43657		1208	43669
	12	43647		89	43658		1209	43670
	13	43648		91	43659		1210	43671
	14	43649		93	43660		1211	43672
G/2/SF	19	43650		580	43661		1212	43673
	26	43651		1202	43663		1213	43674
	32	43652		1203	43664		1214	43675
	36	43653		1204	43665		1215	43676
	39	43654		1205	43666		1216	43677
	40	43655		1206	43667		1217	43678

pln/m

pakowane pojedynczo

UNISYSTEM PLUS

długość = 270 cm - opakowanie 10 szt. - grubość podłóg od 6,5 do 12,5 mm

ART. wykończenie

ALUMINIUM ANODOWANE

	srebrne		43690
G/2/SF	<i>pln/m</i>		
	tytan		43691
	<i>pln/m</i>		

pakowane pojedynczo

UNISYSTEM PLUS - BAZY

grubość podłóg od/do mm 6,5/10 9,6/12,5

długość = 270 cm
opakowanie 20 szt. (w tym 15 klipsów TU/6)

ART. wykończenie 6 10

ALUMINIUM

TPU/	aluminium naturalne		67437	67447
	<i>pln/m</i>			

pakowane pojedynczo

KLIPSY ZAPASOWE

opakowanie 150 szt.

ART. wykończenie 6 68812/150

pln/opakowanie

artykuły dostępne w opakowaniu zbiorczym

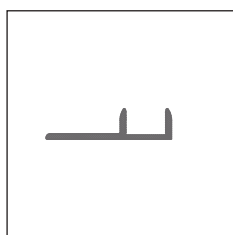

TPU/

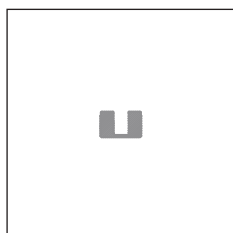

TU/6

Sprzedż pojedynczych sztuk patrz str. 288

Decory niestandardowe Alcrom® Plus na zamówienie - patrz str. 195

Podstawy do profili o długości 270 cm należy zamawiać oddzielnie.

G/4/SF to zabezpieczający krawędzie profil schodowy z gamy Unisystem Plus, składający się z podstawy pływającej i profilu wierzchniego, do układania podłóg drewnianych i laminowanych o grubości od 6,5 do 15,5 mm.

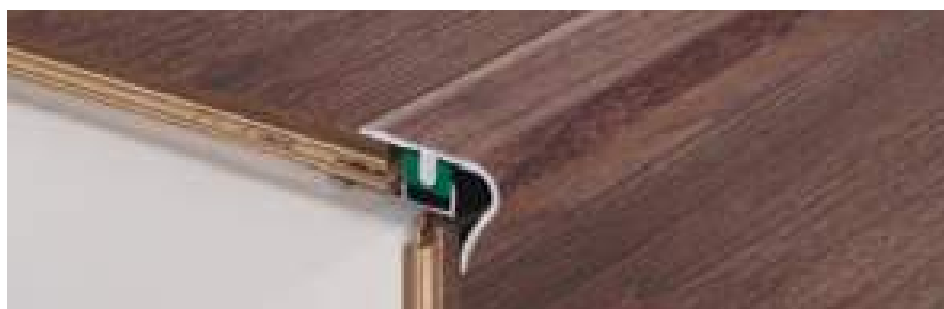

G/4/SF aluminium powlekane Alcrom® Plus

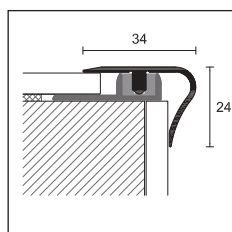

G/4/SF + TPU/



UNISYSTEM PLUS

długość = 270 cm - opakowanie 10 szt. - grubość podłóg od 6,5 do 15,5 mm

ART. wykończenie

ALUMINIUM powlekane filmem ALCROM® PLUS

G/4/SF	02	63905	37	63943	76	63956
	08	63907	38	63919	77	63937
	10	63910	40	63920	78	63934
	11	63911	41	63926	79	63938
	12	63913	42	63921	80	63935
	13	63916	43	63927	81	63939
	18	63914	44	63929	92	63941
	20	63915	65	63931	93	63944
	32	63917	71	63951	94	63945
	34	63923	72	63952	95	63946
	35	63924	73	63953		
	36	63942	74	63954		

pln/m

pakowane pojedynczo

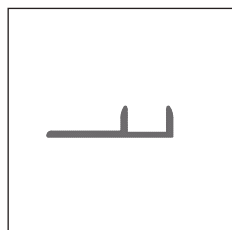

TPU/

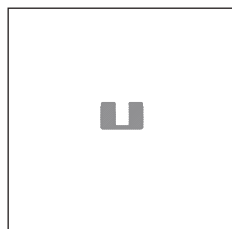

TU/6

UNISYSTEM PLUS

długość = 270 cm - opakowanie 10 szt. - grubość podłóg od 6,5 do 15,5 mm

ART. wykończenie

ALUMINIUM ANODOWANE

G/4/SF	srebrne		63900
	złote piaskowe		63904

pln/m

pakowane pojedynczo - anodowane złote piaskowe - dopłata + pln/m

UNISYSTEM PLUS - BAZY

grubość podłóg od/do mm	6,5/10	9,6/12,5	12,6/15,5
długość = 270 cm opakowanie 20 szt. (w tym 15 klipsów TU/6)	H		
ART. wykończenie	6	10	13
ALUMINIUM			
TPU/ aluminium naturalne	67437	67447	67457

pln/m

pakowane pojedynczo

KLIPSY ZAPASOWE

opakowanie 150 szt.	H
	6
TU/6	68812/150

pln/opakowanie

artykuły dostępne w opakowaniu zbiorczym

Sprzedaż pojedynczych sztuk patrz str. 288

Podstawy do profili o długości 270 cm należy zamawiać oddzielnie.

Dekory niestandardowe Alcrom® Plus na zamówienie - patrz str. 195

profir thin

Profir Thin to system do montażu pływających podłóg z LVT o grubości od 4 do 8 mm, składający się z profili łączących do podłóg o tym samym poziomie (Z/4), profili wykończeniowych do podłóg o różnych poziomach (C/4) oraz profili obwodowych (S/4). System składa się z profilu bazowego z PVC oraz profilu wierzchniego dostępnego w wersji z aluminium anodowanego w różnych wykończeniach lub pokrytego folią Alcrom® Plus z efektem drewna, kamienia lub betonu, aby idealnie dopasować się do podłogi.



Profir Thin S/4, Z/4 e C/4

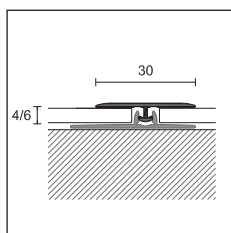

Z/4 + PT/4

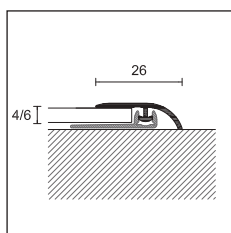

C/4 + PT/4/SA

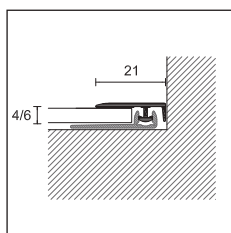

S/4 + PT/4/SA

PROFIR THIN

długość = 270 cm - opakowanie 20 szt.

do podłóg o grubości od 4 do 8 mm

ALUMINIUM powlekane filmem ALCROM® PLUS

	Z/4	C/4	S/4
1003	85101	85201	85301
1006	85102	85202	85302
1009	85103	85203	85303
1012	85104	85204	85304
1021	85107	85207	85307
1024	85108	85208	85308
1030	85110	85210	85310
1033	85111	85211	85311
1036	85112	85212	85312
1042	85114	85214	85314
1045	85115	85215	85315
1051	85117	85217	85317
1054	85118	85218	85318
1057	85119	85219	85319
1060	85120	85220	85320
1063	85121	85221	85321
1066	85122	85222	85322
1069	85123	85223	85323
1081	85127	85227	85327
1084	85128	85228	85328
1090	85130	85230	85330
1105	85135	85235	85335
1108	85136	85236	85336
1111	85137	85237	85337

pln/m

pakowane pojedynczo

PROFIR THIN

długość = 270 cm - opakowanie 20 szt.

do podłóg o grubości od 4 do 8 mm

ART.	Z/4	C/4	S/4	
wykończenie				
ALUMINIUM ANODOWANE				
srebrne		85050	85060	85070
pln/m				
złote piaskowe		85052	85062	85072
tytan		85054	85064	85074
pln/m				
brąz elox		85056	85066	85076
pln/m				

Dekory niestandardowe Alcrom® Plus na zamówienie - patrz str. 195

Sprzedaż pojedynczych sztuk patrz str. 288

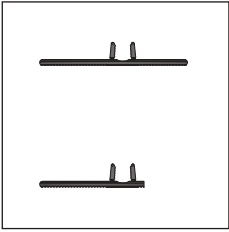

PT/4
PT/4/SA

PROFIX THIN - BAZY

długość = 270 cm - opakowanie 20 szt.

do podłóg o grubości od 4 do 6 mm

ART.	PT/4	PT/4/SA
wykończenie		
PVC		
zielony		85081
<i>pln/m</i>		85083

Aby zamówić PT/4, PT/4/SA w opakowaniu 100 szt. do kodu artykułu należy dodać oznaczenie /100 (np. kod 85081 stanie się 85081/100). Opakowanie 100 szt. PT/4 i PT/4/SA pln/m

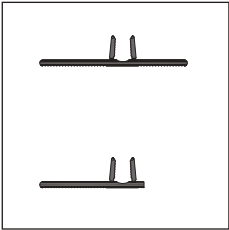

PT/6
PT/6/SA

PROFIX THIN - BAZY

długość = 270 cm - opakowanie 20 szt.

do podłóg o grubości od 6 do 8 mm

ART.	NEW PT/6	NEW PT/6/SA
wykończenie		
PVC		
zielony		85086
<i>pln/m</i>		85088

Aby zamówić PT/6 i PT/6/SA w opakowaniu 100 szt. do kodu artykułu należy dodać oznaczenie /100 (np. kod 85086 stanie się 85086/100). Opakowanie 100 szt. PT/6 i PT/6/SA pln/m



Z/4 + PT/4



C/4 + PT/4/SA



S/4 + PT/4/SA

prestowood

Prestowood 22/A, 50/A i 63/A to profile samoprzylepne do podłóg o tym samym poziomie, różnych poziomach i ułożonych wcześniej schodów drewnianych. Wykonane z anodowanego aluminium lub pokryte folią Alcrom® Plus są wyjątkowo łatwe i szybkie w montażu, dzięki czemu idealnie nadają się również do samodzielnego układania.



22/A aluminium powlekane Alcrom® Plus

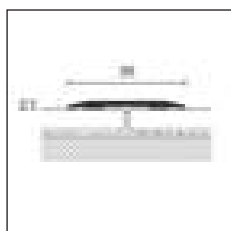

422/AD
22/A

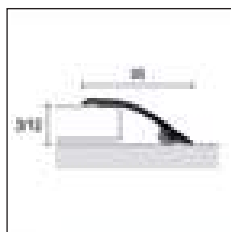

450/AD
50/A

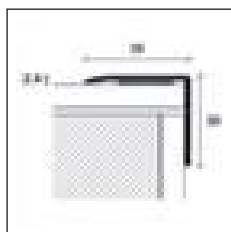

63/A

PRESTOWOOD

opakowanie	10 szt. w blistrze	10 szt.	10 szt. w blistrze	10 szt.	10 szt.
długość cm	90	270	90	270	270

ART.	422/AD	22/A	450/AD	50/A	63/A
------	--------	------	--------	------	------

ALUMINIUM powlekane filmem ALCROM® PLUS

05	43700	43932	44949	45031	45140
08	43701	43933	44950	45032	45141
12	43702	43934	44951	45033	45142
13	43703	43935	44952	45034	45143
14	43704	43936	44953	45035	45144
19	43705	43937	44954	45036	45145
26	43706	43938	44955	45037	45146
31	43707	43939	44956	45038	-
32	43708	43940	44957	45039	45147
34	43709	43941	44958	45040	-
36	43710	43942	44959	45041	45148
39	43711	43943	44960	45042	45149
40	43712	43944	44961	45043	45150
41	43713	43945	44962	45044	45151
73	43714	43946	44963	45045	-
74	43715	43947	44964	45046	-
77	43716	43948	44965	45047	45152
79	43717	43949	44966	45048	-
81	43718	43950	44967	45049	-
89	43719	43951	44968	45050	45153
91	43720	43952	44969	45051	45154
92	43721	43953	44970	45052	-
93	43762	43995	45013	45094	45155
94	43722	43954	44971	45053	-
351	43723	43955	44972	45054	-
363	43724	43956	44973	45055	-
372	43725	43957	44974	45056	-
490	43727	43959	44976	45058	-
560	43728	43960	44977	45059	-
580	43729	43961	44978	45060	45156
590	43730	43962	44979	45061	-
665	43731	43963	44980	45062	-
670	43732	43964	44981	45063	-
951	43738	43970	44987	45069	-
975	43739	43971	44988	45070	-
1024	43740	43972	44989	45071	-
1033	43741	43973	44990	45072	-
1042	43742	43974	44991	45073	-
1090	43744	43976	44993	45075	-

opakowanie w blistrze artykuły dostępne w opakowaniu zbiorczym

Dekory niestandardowe Alcrom® Plus na zamówienie - patrz str. 195

Sprzedż pojedynczych sztuk patrz str. 288



opakowanie	10 szt. w blisterze	10 szt.	10 szt. w blisterze	10 szt.	10 szt.	
długość cm	90	270	90	270	270	
ART.	422/AD	22/A	450/AD	50/A	63/A	
ALUMINIUM powlekane filmem ALCROM® PLUS						
	1202	43746	43978	44995	45077	45158
	1203	43747	43979	44996	45078	45159
	1204	43748	43980	44997	45079	45160
	1205	43749	43981	44998	45080	45161
	1206	43750	43982	44999	45081	45162
	1207	43751	43983	45000	45082	45163
	1208	43752	43984	45001	45083	45164
	1209	43753	43985	45002	45084	45165
	1210	43754	43986	45003	45085	45166
	1211	43755	43987	45004	45086	45167
	1212	43756	43988	45005	45087	45168
	1213	43757	43989	45007	45088	45169
	1214	43758	43990	45008	45089	45170
	1215	43759	43991	45009	45090	45171
	1216	43760	43992	45010	45091	45172
	1217	43761	43993	45011	45092	45173
	100	-	43994	-	45093	-
NEW	czarny 97	-	43996	-	45095	45175
pln/szt.			-		-	-
pln/m			-		-	-

pakowane pojedynczo

PROCLASSIC F / PROLEVEL HIGH / PROTECT

opakowanie	10 szt. w blisterze	10 szt.	10 szt. w blisterze	10 szt.	10 szt.	
długość cm	90	270	90	270	270	
ART.	422/AD	22/A	450/AD	50/A	63/A	
ALUMINIUM ANODOWANE						
	srebrne	43790	44000	45019	45100	45190
pln/szt.			-		-	-
pln/m			-		-	-
	tytan	43791	44001	45020	45101	45191
pln/szt.			-		-	-
pln/m			-		-	-

pakowane pojedynczo



50/A aluminium anodowane tytan



63/A aluminium anodowane srebrne

prestowood

Prestowood 74/A to linia profili schodowych pokrytych folią Alcrom® Plus o wzorze drewna, przeznaczonych do zabezpieczania krawędzi już ułożonych stopni drewnianych.

Dostępne w wersji samoprzylepnej, idealnie nadają się do samodzielnego montażu. 74/ jest także dostępny w różnych wykończeniach z aluminium anodowanego, podobnie jak profile schodowe 73/ i 58/.

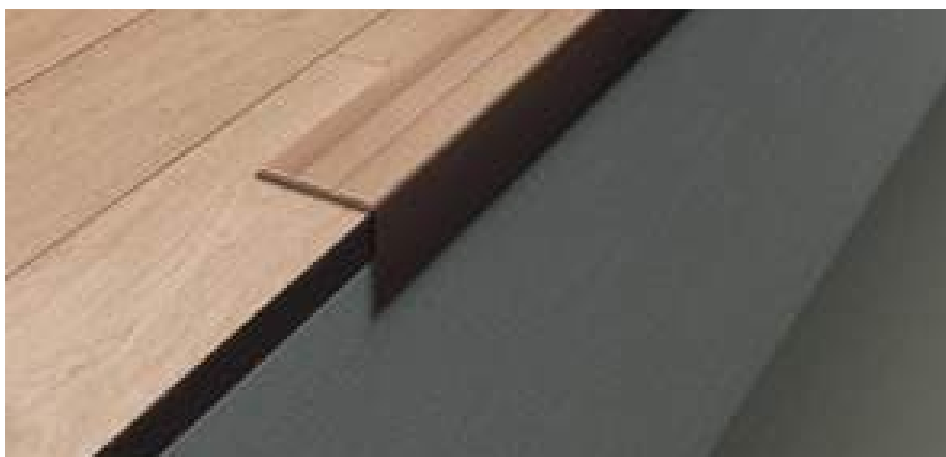

74/A aluminium powlekane Alcrom® Plus

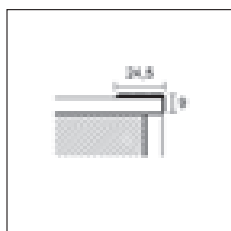

73/

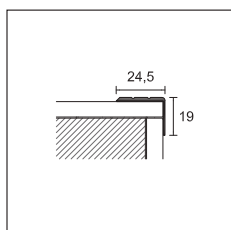

74/

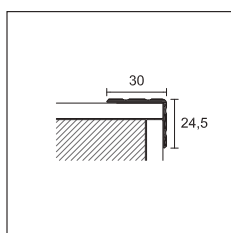

58/A

PRESTOWOOD

opakowanie 10 szt.

długość cm 270

ART. 74/A

wykończenie

ALUMINIUM powlekane filmem ALCROM® PLUS

	10	75319
	12	75297
	13	75301
	20	75320
	32	75303
	36	75304
	37	75305
	38	75306
	40	75322
	47	75307
	65	75294
	71	75309
	76	75334
	78	75311
	80	75326
	92	75312
	94	75313
	95	75314

pln/m

pakowane pojedynczo

PROTECT

opakowanie 30 szt. 20 szt.

długość cm 270

ART. 73/ 74/ 58/

wykończenie F SF A F SF A A

ALUMINIUM

anodowane srebrne		75208	75209	75238	75268	75269	75298	75900
anodowane złote		75218	-	75248	75278	-	75308	-
anodowane brąz		-	-	75258	-	-	75318	-

pln/m

anodowane tytan 75299

pln/m

art. 73/ i 74/ anodowane złote dopłata + pln/m

art. 73/ i 74/ anodowane brąz dopłata + pln/m

Dekory niestandardowe Alcrom® Plus na zamówienie - patrz str. 195

Sprzedż pojedynczych sztuk patrz str. 288

RC/ to linia profili wykończeniowych do układania podłóg z drewna lub laminatu w technologii podłogi pływającej, dostępnych w wykonaniu z aluminium anodowanego w różnych wykończeniach lub pokrytych folią Alcrom® Plus z efektem drewna.

Ten sam profil jest również dostępny w wersji z możliwością wyginania RCF. Można go wyginać za pomocą specjalnego urządzenia Proflex Machine z odpowiednim zestawem kół do wyginania.

Prolevel High 732/ to linia profili ze stali nierdzewnej do zamykania i ochrony obwodowej krawędzi podłóg drewnianych i laminowanych.



RC/9/F aluminium anodowane srebrne



RC

długość = 270 cm - opakowanie 20 szt.

ART.	wykończenie	7	9	11	13	15
ALUMINIUM						
	anodowane srebrne	67407	67477	67547	67617	67687
RC/ /F	anodowane złote	-	67487	-	-	-
	anodowane brąz	-	67497	-	-	-

pln/m

anodowane złote extra dopłata + pln/m - anodowane brąz dopłata + pln/m

długość = 270 cm - opakowanie 10 szt.

ART.	wykończenie	7	9	11	13	15
ALUMINIUM powlekane filmem ALCROM® PLUS						
	10	-	66731	-	-	-
	20	-	66734	-	-	-
	38	-	66739	-	-	-
RC/ /F	40	-	66740	-	-	-
	42	-	66758	-	-	-
	65	-	66747	-	-	-
	78	-	66751	-	-	-
	80	-	66752	-	-	-

pln/m

RC

długość = 90 cm - opakowanie 10 szt. w blisterze

ART.	wykończenie	7	9	11	15
ALUMINIUM					
	anodowane srebrne	42782	41832	41877	42822
	anodowane złote	-	41839	-	-

pln/szt.

anodowane złote dopłata + pln/szt.

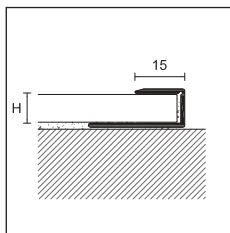

RC/ /F
RCF/



RCF/ aluminium anodowane srebrne

PRO FLEX LINE



TERMINAL FLEX

długość = 270 cm - opakowanie 10 szt.

ART.	wykończenie	9	11
ALUMINIUM			
RCF/	anodowane srebrne	67712	67714

pln/m
pakowane pojedynczo

PROLEVEL HIGH

długość = 270 cm - opakowanie 15 szt.

ART.	wykończenie	10	12,5	15
STAL NIERDZEWNA				
732/SF/	stal nierdzewna błyszcząca AISI 430 DIN 1.4016	74217	74227	74237

pln/m
pakowane pojedynczo

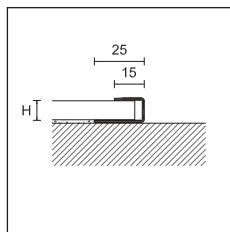

732/SF/

Uzupełnić kod artykułu wymiarem H (np. RC/ /F dla H = 9 stanie się RC/9/F)



Dekoracje niestandardowe Alcrom® Plus na zamówienie - patrz str. 195

Sprzedaż pojedynczych sztuk patrz str. 288

alfix 616

Alfix 616 to profesjonalny system układania podłóg z drewna i laminatu o grubości od 6 do 16 mm. System ten charakteryzuje się występowaniem profili wierzchnich top z aluminium anodowanego, przymocowanych za pomocą wkrętów do bazy z naturalnego aluminium. Wkręty, dołączone do opakowania, mają ten sam kolor anodowania i po przykręceniu stapiają się z powierzchnią profilu.



FIX/L/55 aluminium anodowane srebrne

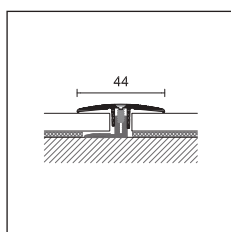

FIX/J/44







ALFIX 616

opakowanie	10 szt.	10 szt. w blisterze 	
długość cm	270	90	100
ART.	FIX/J/44		

grubość podłóg od 6 do 16 mm

wykończenie

ALUMINIUM

anodowane srebrne		37010	37012	37014
anodowane złote piaskowe		37210	37212	-
pln/m			-	-
pln/szt.		-		
anodowane tytan		37410	-	37414
anodowane brąz elox		37310	37312	37314
pln/m			-	-
pln/szt.		-		

pakowane pojedynczo

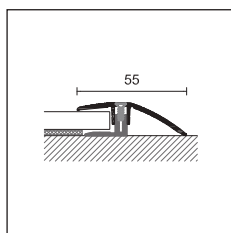

FIX/L/55





ALFIX 616

opakowanie	10 szt.	10 szt. w blisterze 	
długość cm	270	90	100
ART.	FIX/L/55		

grubość podłóg od 6 do 16 mm

wykończenie

ALUMINIUM

anodowane srebrne		37040	37042	37044
anodowane złote piaskowe		37240	37242	37244
pln/m			-	-
pln/szt.		-		
anodowane tytan		37440	37442	37444
anodowane brąz elox		37340	-	-
pln/m			-	-
pln/szt.		-		

pakowane pojedynczo

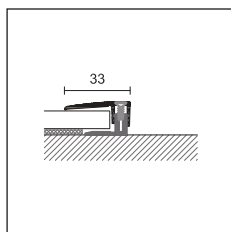

FIX/T/33





ALFIX 616

opakowanie	10 szt.	10 szt. w blisterze 	
długość cm	270	90	100
ART.	FIX/T/33		

grubość podłóg od 6 do 16 mm

wykończenie

ALUMINIUM

anodowane srebrne		37070	-	37074
anodowane złote piaskowe		37270	37272	-
pln/m			-	-
pln/szt.		-		
anodowane tytan		37470	-	37474
anodowane brąz elox		-	-	37374
pln/m			-	-
pln/szt.		-		

pakowane pojedynczo

Sprzedż pojedynczych sztuk patrz str. 288

 opakowanie w blisterze artykuły dostępne w opakowaniu zbiorczym

Alfix 46 to profesjonalny system układania podłóg z LVT o grubości od 4 do 6 mm. System ten charakteryzuje się występowaniem profili wierzchnich (top) z aluminium anodowanego, przymocowanych za pomocą wkrętów do bazy z aluminium naturalnego. Wkręty, dołączone do opakowania, mają ten sam kolor anodowania i po przykręceniu wtapiają się w powierzchnię profilu.



FIX/J/30 aluminium anodowane srebrne



FIX/L/32 aluminium anodowane srebrne



FIX/T/19 aluminium anodowane srebrne

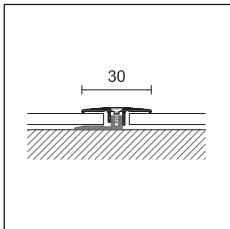

FIX/J/30



ALFIX 46

opakowanie	10 szt.
długość cm	270

ART.	FIX/J/30
grubość podłóg od 4 do 6 mm	

wykończenie

ALUMINIUM	
anodowane srebrne	35500
pln/m	

pakowane pojedynczo

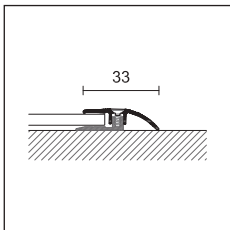

FIX/L/32

ALFIX 46

opakowanie	10 szt.
długość cm	270

ART.	FIX/L/32
grubość podłóg od 4 do 6 mm	

wykończenie

ALUMINIUM	
anodowane srebrne	35510
pln/m	

pakowane pojedynczo

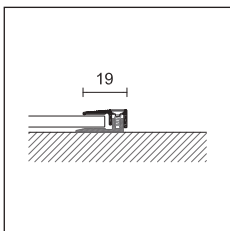

FIX/T/19

ALFIX 46

opakowanie	10 szt.
długość cm	270

ART.	FIX/T/19
grubość podłóg od 4 do 6 mm	

wykończenie

ALUMINIUM	
anodowane srebrne	35520
pln/m	

pakowane pojedynczo

NZA/ to złącze dylatacyjne z aluminium, składające się z dwóch profili połączonych ze sobą i przesuwnych. Nadaje się do podłóg o małej grubości z LVT i płytek ceramicznych, zapewnia wysoką odporność na obciążenia przy wzmożonym ruchu, zarówno pieszym, jak i kołowym. Profil o wysokości 3 nadaje się do układania na szczelinach dylatacyjnych w podłogach z przyklejanych tafli LVT. Z kolei profil o wysokości 5 mm, dzięki wyjątkowemu rozwiązaniu polegającemu na umieszczeniu kleju na wewnętrznej listwie, jest mocowany bezpośrednio na tafli i pełni funkcję złącza dylatacyjnego, doskonale do podłóg pływakających z LVT o ciągłej i idealnie płaskiej powierzchni.



NZA/5A aluminium anodowane srebrne



PBA/5A aluminium anodowane srebrne

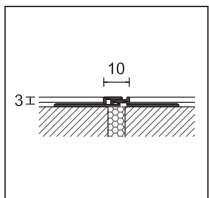

NZA/3

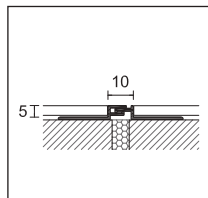

NZA/5

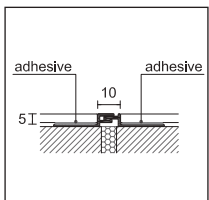

NZA/5A

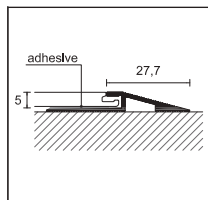

PBA/5A



PROJOINT

długość = 270 cm - opakowanie 20 szt.

ART.	wykończenie	3	5	5A
ALUMINIUM				
	anodowane srebrne	99300	99320	99310
NZA/	<i>pln/m</i>			
	anodowane tytan	-	-	99314
	anodowane brąz elox	-	-	99316
	<i>pln/m</i>	-	-	-

pakowane pojedynczo

PRONIVEL

długość = 270 cm - opakowanie 10 szt.

ART.	wykończenie	H
ALUMINIUM		
PBA/5A	anodowane srebrne	93205
	<i>pln/m</i>	

pakowane pojedynczo

NTA/ i NTI/ to złącza dylatacyjne dostosowane także do podłóg wykonanych z przyklejanych tafli LVT, układane odpowiednio na szczelinach dylatacyjnych podłoża.

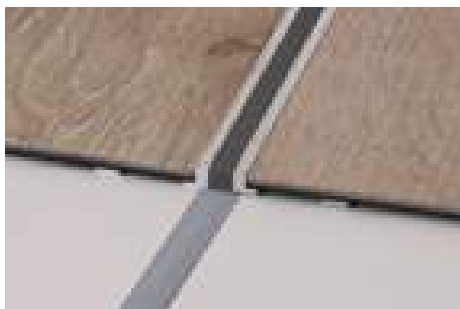

NTA/3 aluminium naturalne + EPDM szary



NTI/3 stal nierdzewna + EPDM szary

PROJOINT DIL

długość = 270 cm - opakowanie 10 szt.

ART.	wykończenie	H
ALUMINIUM		
NTA/	aluminium naturalne + EPDM szary do szlifowania RAL 7046	99421
	aluminium naturalne + EPDM czarny gładkościowy RAL 9005	99422
	aluminium naturalne + EPDM bahama gładkościowy RAL 10070	99427
	aluminium naturalne + EPDM brązowy gładkościowy RAL 10071	99429
	<i>pln/m</i>	

PROJOINT DIL

długość = 270 cm - opakowanie 10 szt.

ART.	wykończenie	H
STAL NIERDZEWNA		
NTI/	stal nierdzewna AISI 304 DIN 1.4301 + EPDM szary RAL 7046	99471
	stal nierdzewna AISI 304 DIN 1.4301 + EPDM czarny RAL 9005	99472
	stal nierdzewna AISI 304 DIN 1.4301 + EPDM bahama RAL 10070	99431
	stal nierdzewna AISI 304 DIN 1.4301 + EPDM brązowy RAL 10071	99433
	<i>pln/m</i>	

H/5/F, PBAS/5/F, RC/5/F i 99/TR/26 to profile łączące z aluminium anodowanego, do podłóg pływających z LVT, odpowiednie do posadzek jednopoziomowych i o różnych poziomach oraz stosowane jako profile osłaniające.



H/5/F aluminium anodowane srebrne



PBAS/5/S aluminium anodowane srebrne

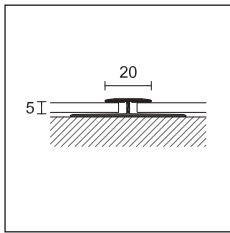

H/5/F



PROJOINT T

długość = 270 cm - opakowanie 20 szt. **H**

ART. wykończenie **5**

ALUMINIUM

H/5/F anodowane srebrne  75000
pln/m

pakowane pojedynczo

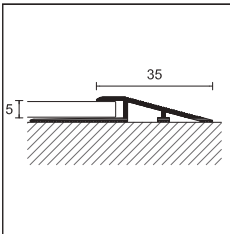

PBAS/5/F



PRONIVEL PB

długość = 270 cm - opakowanie 20 szt. **H**

ART. wykończenie **5**

ALUMINIUM

PBAS/5/F anodowane srebrne  95203
pln/m

pakowane pojedynczo

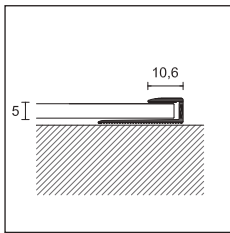

RC/5/F



RC

długość = 270 cm - opakowanie 20 szt. **H**

ART. wykończenie **5**

ALUMINIUM

RC/5/F anodowane srebrne  67475
pln/m

pakowane pojedynczo

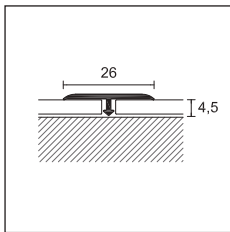

99/TR/26

PROJOINT T

długość = 270 cm - opakowanie 20 szt. **LxH**

ART. wykończenie **26 x 4,5**

ALUMINIUM

99/TR/26 anodowane srebrne  75081
pln/m

pakowane pojedynczo

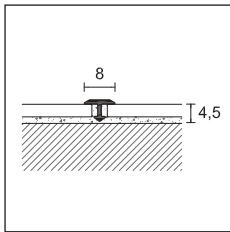

99/T/8

PROJOINT T - PROFILE ŁĄCZĄCE

długość = 270 cm - opakowanie 50 szt.

szerokość **8**

ART. wykończenie

ALUMINIUM

99/T/ anodowane srebrne  75075
pln/m

długość = 270 cm - opakowanie 50 szt.

MOSIĄDZ

399/T/ błyszczący  75070
pln/m

opakowanie 30 szt.

399/TC/ chromowany  75071
pln/m

pakowane pojedynczo

prostep - protect

SMA/, 75/F, 111/ /F i G/705/F to profile z anodowanego aluminium, doskonale do schodów z klejonego LVT. ZGF/ to profil z aluminium, idealny do wykańczania krzywoliniowego przebiegu schodów lub podłóg z klejonego LVT.

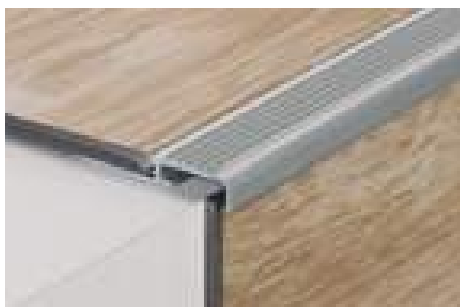

SMA/4 aluminium anodowane srebrne

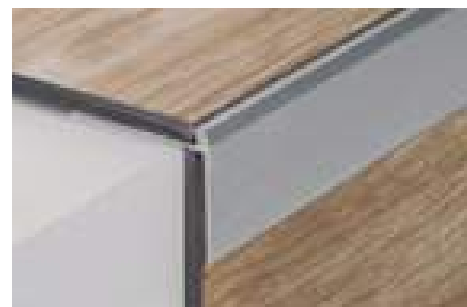

75/F aluminium anodowane srebrne

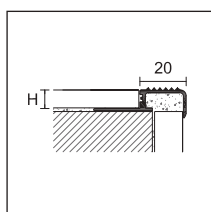

SMA/4



PROSTEP

długość = 270 cm - opakowanie 10 szt.

H

ART. wykończenie

4,5

ALUMINIUM

SMA/ aluminium naturalne
pln/m

93967

SMA/ anodowane srebrne
pln/m

93975

pakowane pojedynczo

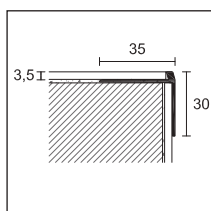

75/F



PROTECT

długość = 340 cm - opakowanie 20 szt.

H

ART. wykończenie

3,5

ALUMINIUM

75/F anodowane srebrne
nawiercany
pln/m

75388

PROTECT

długość = 270 cm - opakowanie 20 szt.

H

ART. wykończenie

2,5

4,5

5

ALUMINIUM

111/ /F anodowane srebrne
pln/m

75782

75784

75785

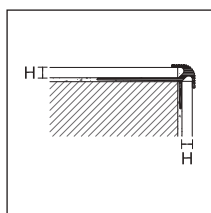

111/

PROSTEP

długość = 270 cm - opakowanie 10 szt.

H

ART. wykończenie

5

ALUMINIUM

G/705/F anodowane srebrne
pln/m

67580

pakowane pojedynczo

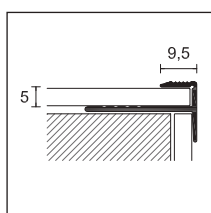

G/705/F

PROFLEX LINE



PROANGLE FLEX

długość = 270 cm - opakowanie 10 szt.

H

ART. wykończenie

4,5

ALUMINIUM

ZGF/ aluminium naturalne
pln/m

88721

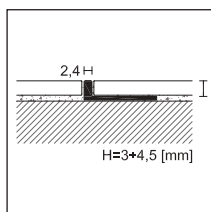

ZGF/

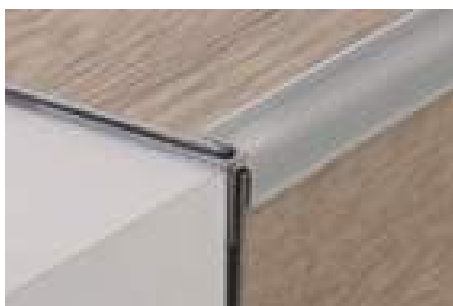

111/2,5/F aluminium anodowane srebrne



G/705/F aluminium anodowane srebrne

RA/ i RI/ to profile do pokryć z LVT, zalecane jako wykończenie podłóg lub schodów.



RI/4 stal nierdzewna AISI 304 - DIN 1.4301

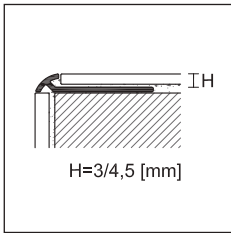

RA/

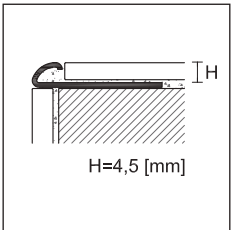

RI/

PROTRIM

długość = 270 cm - opakowanie 20 szt.

ART.	wykończenie	3	H	4,5
ALUMINIUM				
RA/	anodowane srebrne		92055	92056
	anodowane złote		92025	92026
	<i>pln/m</i>			
	anodowane tytan		92085	92086
	<i>pln/m</i>			

pakowane pojedynczo

PROTRIM

długość = 270 cm - opakowanie 20 szt.

ART.	wykończenie	4,5	H
STAL NIERDZEWNA			
RI/	stal nierdzewna AISI 304 DIN 1.4301		92413
	<i>pln/m</i>		

pakowane pojedynczo

ZA/, AI/, ZQAN/, ZQKN/ i ZK/ to profile do pokryć z LVT, zalecane jako profile łączące, zamykające i obwodowe.

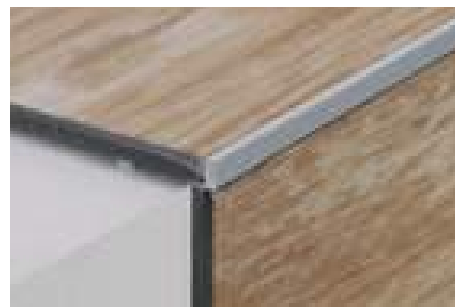

ZA/4 aluminium anodowane srebrne



ZQKN/4 mosiądz chromowany

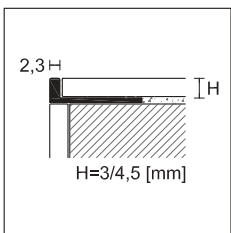

ZA/

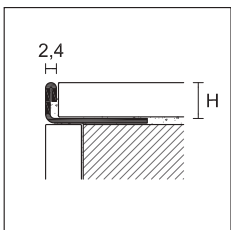

AI/

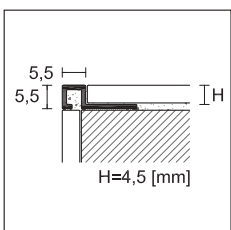

ZQAN/
ZQKN/

PROANGLE

długość = 270 cm - opakowanie 20 szt.

ART.	wykończenie	2,5	H	3	4,5
ALUMINIUM					
ZA/	anodowane srebrne		90337	90338	90340
	<i>pln/m</i>				
STAL NIERDZEWNA					
AI/	stal nierdzewna AISI 304 DIN 1.4301		-	91636	91638
	<i>pln/m</i>		-		

pakowane pojedynczo - wersja z mosiądzu chromowanego art. ZK/3 i ZK/4,5 patrz str. 29

PROANGLE Q

długość = 270 cm - opakowanie 20 szt.

ART.	wykończenie	H
ALUMINIUM		
ZQAN/	anodowane srebrne	
	<i>pln/m</i>	
ZQKN/	anodowane tytan	
	<i>pln/m</i>	
MOSIĄDZ		
ZQKN/	chromowany	
	<i>pln/m</i>	

pakowane pojedynczo

GA/, JGA/ i PIA/ to profile łączące do schodów z przyklejanych taflí LVT. Łatwe w montażu, ułatwiają utrzymanie higieny połączenia między stopnicą a przednóżkiem.

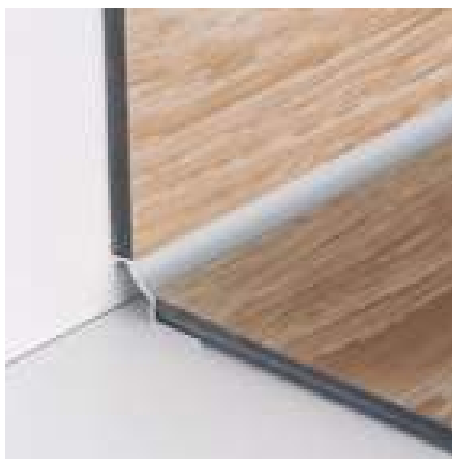

GA/4 aluminium anodowane srebrne



JGA/4 aluminium anodowane srebrne

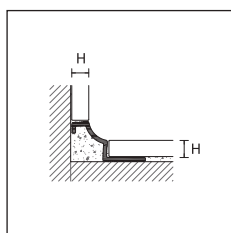

GA/



PROROUND M

długość = 270 cm - opakowanie 20 szt.

ART. **wykończenie** **4,5**

ALUMINIUM

GA/ anodowane srebrne  95730

pln/m

pakowane pojedynczo

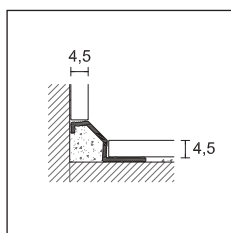

JGA/

PROROUND M

długość = 270 cm - opakowanie 20 szt.

ART. **wykończenie** **4,5**

ALUMINIUM

JGA/ anodowane srebrne  95732

pln/m

pakowane pojedynczo

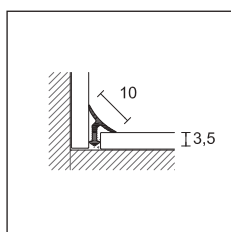

PIA/



PROINT

długość = 270 cm - opakowanie 20 szt.

ART. **wykończenie** **3,5**

ALUMINIUM

PIA/ anodowane srebrne  95431

pln/m

pakowane pojedynczo

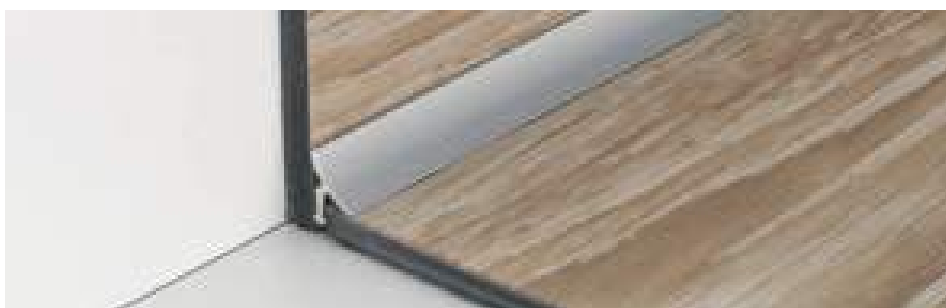

PIA/3 aluminium anodowane srebrne

Listwy przypodłogowe PVC Line do podłóg z drewna, laminatu i LVT



PVC Line 8605 powlekane filmem Alcrom® Plus, patrz str. 216



PVC Line 8608 powlekane filmem Alcrom® Plus, patrz str. 217



PVC Line 8615 powlekane filmem Alcrom® Plus, patrz str. 218



PVC Line 8613 powlekane filmem Alcrom® Plus, patrz str. 219



PVC Line 8612 powlekane filmem Alcrom® Plus, patrz str. 220



PVC Line 8614 powlekane filmem Alcrom® Plus, patrz str. 220

Profilpas Digital System
 niczym nieograniczona wyobraźnia



Profilpas to możliwość wyboru pomiędzy ponad 400 standardowymi dekorami Alcrom® Plus, aby idealnie dobrać wybrany profil lub listwę cokołową do podłogi: w naszej bazie danych dostępna jest szeroka gama dekorów drewnopodobnych, kamiennych lub betonowych spełniających wszystkie potrzeby.

Wystarczy zapoznać się z naszym wzornikiem PDS, aby wybrać dekor najlepiej dopasowany do swoich potrzeb.

To jednak nie koniec. Dzięki Profilpas możliwość doboru właściwego wzoru jest naprawdę nieskończona. Musimy tylko otrzymać próbkę, aby wykonać nowy wzór dekoracji!

Jest to możliwe dzięki Profilpas Digital System (PDS), innowacyjnej technologii druku cyfrowego Profilpas, która pozwala odtworzyć dowolny dekor na folii Alcrom Plus bez ograniczeń dla wyobraźni! Cały proces produkcyjny odbywa się w naszej fabryce: od skanera po druk i aplikację folii.

Uwaga: w przypadku wzorów indywidualnych niewystępujących w naszej bazie danych, obowiązuje dopłata w wysokości PLN za wzór.

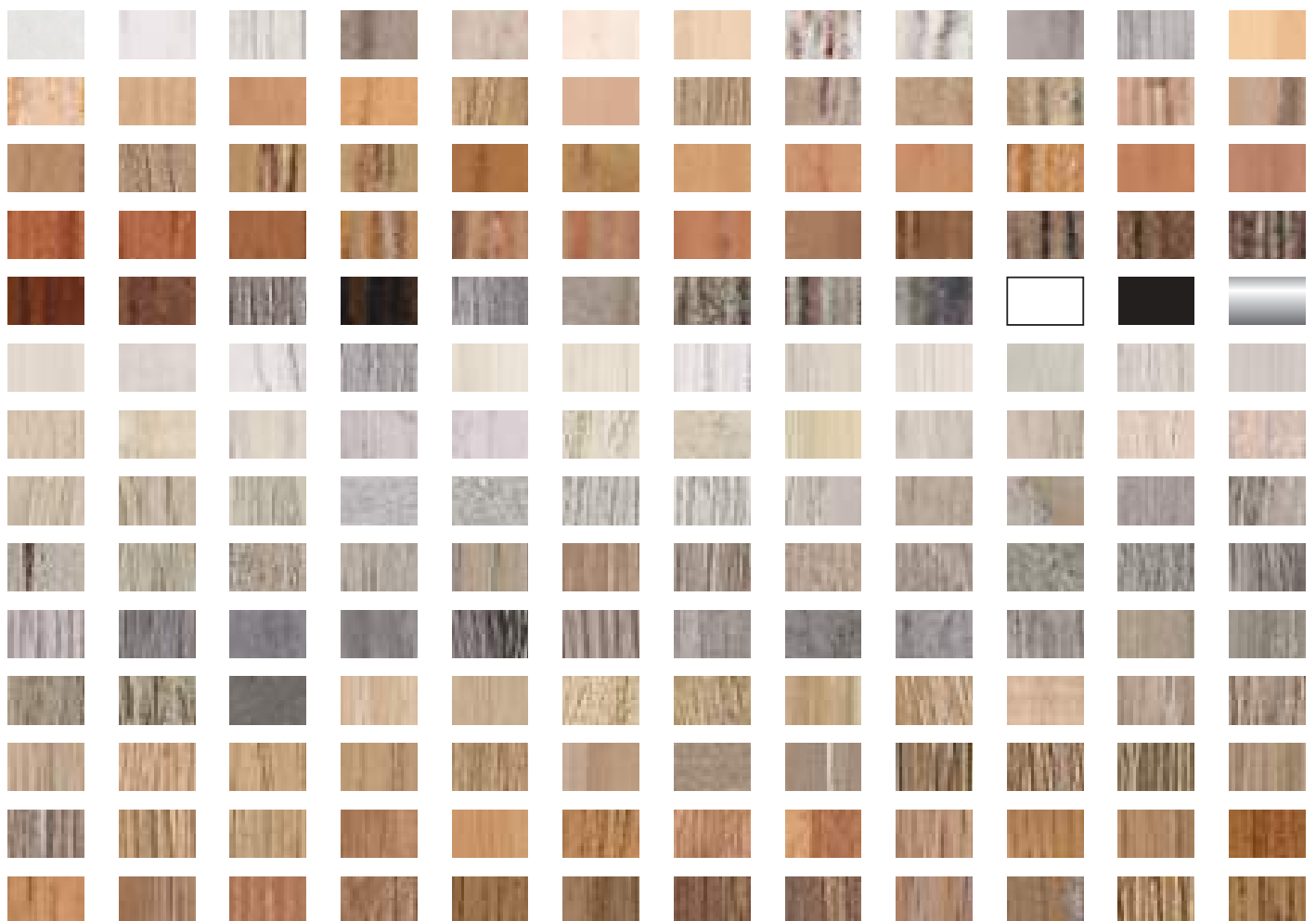



**UNISYSTEM PLUS Z/1, C/7, S/9
PROFIX THIN Z/4, C/4 I S/4**

min. 54 m

liczba 20 szt. / 54 m = +	pln/m	liczba 120 szt. / 324 m = +	pln/m
liczba 40 szt. / 108 m = +	pln/m	liczba 140 szt. / 378 m = +	pln/m
liczba 60 szt. / 162 m = +	pln/m	liczba 160 szt. / 432 m = +	pln/m
liczba 80 szt. / 216 m = +	pln/m	liczba 180 szt. / 486 m = +	pln/m
liczba 100 szt. / 270 m = +	pln/m	liczba 200 szt. / 540 m = +	pln/m

Z3/30, C/10, C/13, C/22 I S/15 min. 540 m z możliwością podziału na 5 wzorów

UNISYSTEM PLUS G/2 I G/4 min. 540 m z możliwością podziału na 5 wzorów

22/A, 50/A I 63/A min. 540 m z możliwością podziału na 5 wzorów

74/A min. 540 m z możliwością podziału na 5 wzorów

RC/ /F min. 540 m z możliwością podziału na 5 wzorów

PVC LINE 8605, 8606, 8608, 8615, 8616, 8612, 8613 I 8614 min. 500 m z możliwością podziału na 2 wzorów

W celu zastosowania indywidualnych wzorów na innych artykułach, prosimy o kontakt z naszym działem handlowym.

W przypadku wzorów indywidualnych niewystępujących w naszej bazie danych, obowiązuje dopłata w wysokości PLN za wzór.

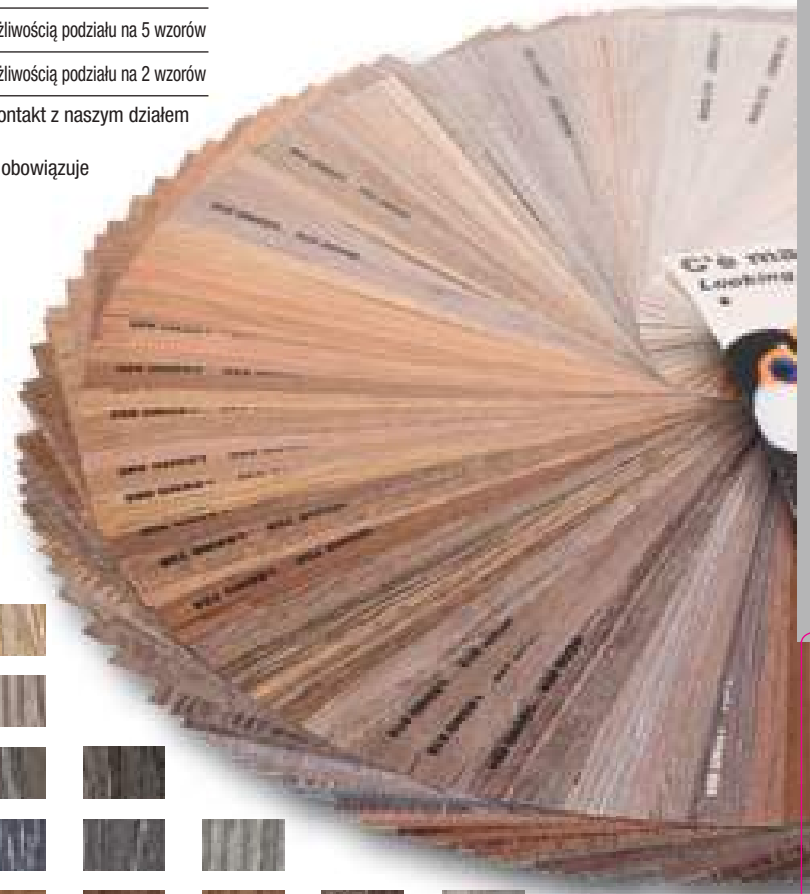

DREWNO,
LAMINAT, LVT

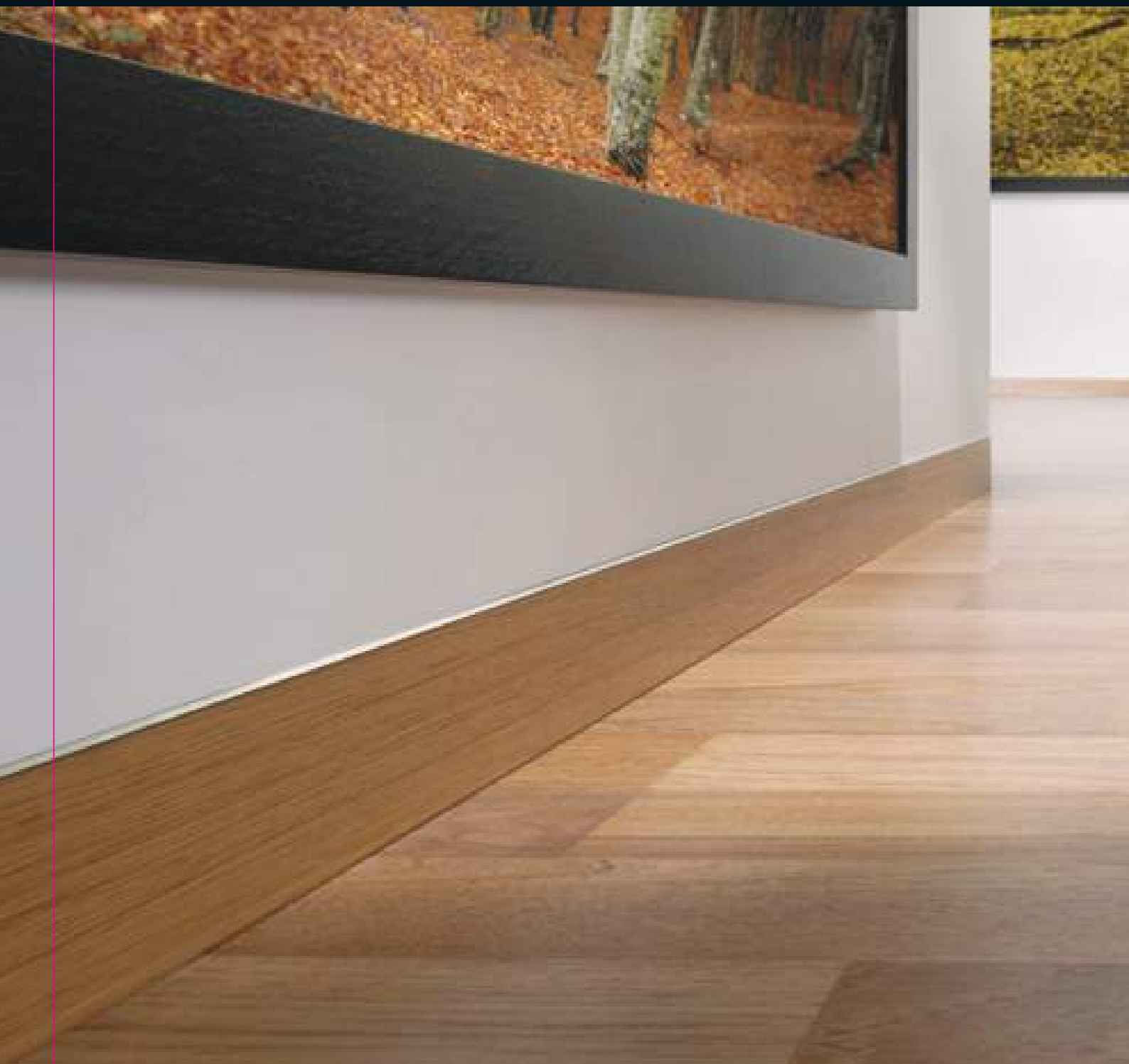



Cokoły Metal line

Wybór Metal Line oznacza przywiązywanie wagi do szczegółów, bo to one czynią wielką różnicę. Linia Metal Line wyróżnia się ze względu na swoją uniwersalność i funkcjonalność, ale przede wszystkim dlatego, że jest inspirowana współczesnym wzornictwem. To innowacyjna linia, umożliwiająca niezliczoną ilość kombinacji dzięki różnorodności połączeń i kolorów, w której każdy znajdzie idealne rozwiązanie, zarówno do małych przestrzeni jak i do obszernych miejsc spotkań. Stal nierdzewna i aluminium, materiały, które nadają kształt, kolor i wymiar przestrzeni, to minimalistyczne detale podążające za zmiennością naszego codziennego życia. Z Metal Line możliwe jest uzyskanie ciągłości profili, które doskonale dopasowują się do różnych pomieszczeń i stylów, podkreślając ich estetykę i atrakcyjność architektoniczną. Metal Line to linia nowatorska, wynik poszukiwań podejmowanych przez Profilpas w obszarze materiałów i form oraz dowód zainteresowania firmy światem architektury wnętrz i designu.

Metal Line 90 to aluminiowa listwa przypodłogowa, dostępna w różnych wykończeniach, która pozwala na stworzenie eleganckiego połączenia ściany z podłogą. Dzięki wysuniętej listwie montażowej, ta listwa przypodłogowa zapewnia doskonale zamaskowanie obwodowych przestrzeni dylatacyjnych podłóg pływających. Metal Line 90 jest oferowana także w bieli i czerni Trend Color Stone, dwóch matowych kolorach strukturalnych, które idealnie dopasowują się do najnowocześniejszych okładzin ceramicznych. Wszystkie modele z tej serii można wyginać na specjalnym urządzeniu Proflex Machine.

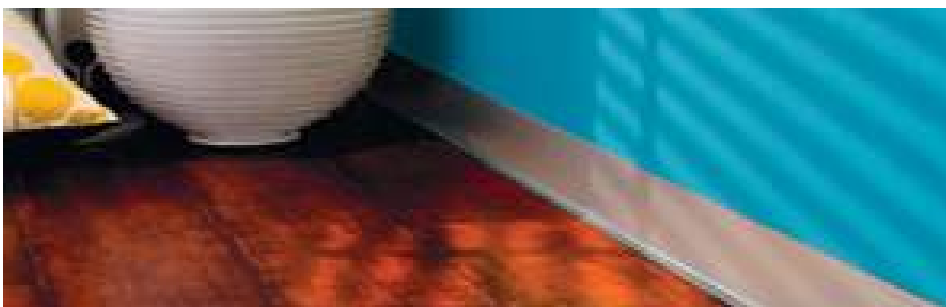

90/10 aluminium anodowane srebrne

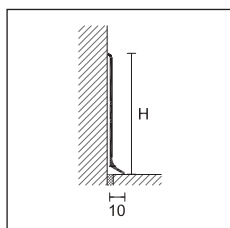

METAL LINE 90

długość = 200 cm - opakowanie 25 szt.

		H cm					
ART.	wykończenie	4	5	6	7	8	10
ALUMINIUM							
	anodowane srebrne	78080	78084	78100	78138	78130	78137
	lakierowane biały błyszczący RAL 9010	-	-	78112	-	-	-
	lakierowane biały matowy RAL 9010	-	-	78110	-	-	-
	pln/m						
90/ SF	anodowane tytan	-	-	78103	-	-	-
	pln/m	-	-	-	-	-	-
	lakierowane szary antracyt	-	-	78118	-	-	-
	lakierowane szary antyczny	-	-	78119	-	-	-
	pln/m	-	-	-	-	-	-
90/ A	anodowane srebrne samoprzylepne	-	-	78106	-	78136	-
	pln/m	-	-	-	-	-	-
90/ TSF	polerowane błyszczące tytan	-	78087	78111	-	78141	-
90/ SSF	polerowane satynowane srebrne	78082	-	78105	-	78133	-
	polerowane satynowane złote	-	-	78107	-	78135	-
	pln/m						
90/ TMSF	polerowane satynowane tytan	78088	-	78102	-	78134	-
	pln/m						
TREND COLOR STONE							
90/ SF	lakierowane biały stone	-	-	78094	-	-	-
	lakierowane czarny stone	-	-	78099	-	-	-
	pln/m	-	-	-	-	-	-
ALUMINIUM LAKIEROWANE ANTYBAKTERYJNE							
NEW 90H/ SF	lakierowane biały RAL 9003 antybakteryjne	-	-	78104	-	-	-
	pln/m						



Metal Line 90 aluminium lakierowane biały stone



Metal Line 90/6 aluminium anodowane srebrne

TREND
COLOR

NEW

pakowane pojedynczo

90/4SF, 90/5SF, 90/6SF i 90/8SF aluminium anodowane srebrne, dostępna także długość 400 cm

PRO FLEX LINE

Metal Line 90 może być wyginany przy zastosowaniu maszyny Proflex i zestawu kół do wyginania cokołów Metal Line 90 (patrz str. 267)

Na zamówienie możemy wyprodukować wysokości 4,5,7, i 10 w wykonaniu samoprzylepnym, minimalna ilość 200 m, dodatkowo pln/m

Na zamówienie cokoły z lakierowanego aluminium, min. 300 m, w kolorach: szary antyczny, RAL 9003, RAL 7038, RAL 8019, RAL 9006, RAL 9007. W celu zamówienia innych kolorów, prosimy o kontakt z naszym działem handlowym.















Uzupełnić kod artykułu wymiarem H (np. 90/SF dla H=4 stanie się 90/4SF)

Sprzedż pojedynczych sztuk patrz str. 288

















narożnik wewnętrzny, narożnik zewnętrzny, łącznik i zaślepka prawa-lewa

NAROŻNIK WEWNĘTRZNY

opakowanie 4 szt.		H cm						
ART.	wykończenie	4	5	6	7	8	10	
METAL								
	srebrny		78630	78640	78650	78660	78670	78680
	<i>pln/szt.</i>							
	tytan		-	-	78654	-	-	-
	biały błyszczący RAL 9010		-	-	78664	-	-	-
	biały matowy RAL 9010		-	-	78674	-	-	-
90/ MI	szary antracyt		-	-	78684	-	-	-
	szary antyczny		-	-	78694	-	-	-
	błyszczący tytan		-	78644	78704	-	78708	-
	satynowany srebrny		78718	-	78720	-	78722	-
	satynowany złoty		-	-	78724	-	78744	-
	satynowany tytan		78714	-	78734	-	78754	-
	<i>pln/szt.</i>							
90/ MI	biały stone		-	-	78172	-	-	-
	czarny stone		-	-	78173	-	-	-
	<i>pln/szt.</i>							
90H/ MI	biały RAL 9003 antybakteryjny		-	-	78690	-	-	-
	<i>pln/szt.</i>							
POLIPROPYLEN								
90/ I	anodowany srebrny		78236	78231	78190	78370	78195	78091
	<i>pln/szt.</i>							















artykuły dostępne w opakowaniu zbiorczym

ŁĄCZNIK

opakowanie 4 szt.		H cm						
ART.	wykończenie	4	5	6	7	8	10	
METAL								
	srebrny		78632	78642	78652	78662	78672	78682
	<i>pln/szt.</i>							
	tytan		-	-	78656	-	-	-
	biały błyszczący RAL 9010		-	-	78666	-	-	-
	biały matowy RAL 9010		-	-	78676	-	-	-
90/ MG	szary antracyt		-	-	78686	-	-	-
	szary antyczny		-	-	78696	-	-	-
	błyszczący tytan		-	78646	78706	-	78710	-
	satynowany srebrny		78738	-	78740	-	78742	-
	satynowany złoty		-	-	78726	-	78746	-
	satynowany tytan		78716	-	78736	-	78756	-
	<i>pln/szt.</i>							
90/ MG	biały stone		-	-	78187	-	-	-
	czarny stone		-	-	78188	-	-	-
	<i>pln/szt.</i>							
90H/ MG	biały RAL 9003 antybakteryjny		-	-	78692	-	-	-
	<i>pln/szt.</i>							
POLIPROPYLEN								
90/ G	anodowany srebrny		78237	78232	78192	78372	78197	78092
	<i>pln/szt.</i>							















artykuły dostępne w opakowaniu zbiorczym

NAROŻNIK ZEWNĘTRZNY

opakowanie 4 szt.		H cm						
ART.	wykończenie	4	5	6	7	8	10	
METAL								
	srebrny		78631	78641	78651	78661	78671	78681
	<i>pln/szt.</i>							
	tytan		-	-	78655	-	-	-
	biały błyszczący RAL 9010		-	-	78665	-	-	-
	biały matowy RAL 9010		-	-	78675	-	-	-
90/ ME	szary antracyt		-	-	78685	-	-	-
	szary antyczny		-	-	78695	-	-	-
	błyszczący tytan		-	78645	78705	-	78709	-
	satynowany srebrny		78728	-	78730	-	78732	-
	satynowany złoty		-	-	78725	-	78745	-
	satynowany tytan		78715	-	78735	-	78755	-
	<i>pln/szt.</i>							
90/ ME	biały stone		-	-	78174	-	-	-
	czarny stone		-	-	78178	-	-	-
	<i>pln/szt.</i>							
90H/ ME	biały RAL 9003 antybakteryjny		-	-	78691	-	-	-
	<i>pln/szt.</i>							
POLIPROPYLEN								
90/ E	anodowany srebrny		78235	78230	78191	78371	78196	78090
	<i>pln/szt.</i>							

artykuły dostępne w opakowaniu zbiorczym

ZASŁEPKA PRAWA-LEWA

opakowanie 4 pary		H cm						
ART.	wykończenie	4	5	6	7	8	10	
METAL								
	srebrny		78633	78643	78653	78663	78673	78683
	<i>pln/para</i>							
	tytan		-	-	78657	-	-	-
	biały błyszczący RAL 9010		-	-	78667	-	-	-
	biały matowy RAL 9010		-	-	78677	-	-	-
90/ MP	szary antracyt		-	-	78687	-	-	-
	szary antyczny		-	-	78697	-	-	-
	błyszczący tytan		-	78647	78707	-	78711	-
	satynowany srebrny		78748	-	78750	-	78752	-
	satynowany złoty		-	-	78727	-	78747	-
	satynowany tytan		78717	-	78737	-	78757	-
	<i>pln/para</i>							
90/ MP	biały stone		-	-	78189	-	-	-
	czarny stone		-	-	78199	-	-	-
	<i>pln/para</i>							
90H/ MP	biały RAL 9003 antybakteryjny		-	-	78693	-	-	-
	<i>pln/para</i>							
POLIPROPYLEN								
90/ P	anodowany srebrny		78238	78233	78193	78373	78198	78093
	<i>pln/para</i>							

artykuły dostępne w opakowaniu zbiorczym

Na zamówienie narożniki dostępne w opakowaniach pojedynczych, 1 szt. w blistrze + (np. 90/MI dla H=4 stanie się 90/4MI)

Sprzedaż pojedynczych sztuk patrz str. 288

pln (90/6/MI kod. 78654 stanie się 78654/B) - Uzupełnić kod artykułu wymiarem H

Metal Line 790 to listwa przypodłogowa ze stali nierdzewnej polerowanej lub satynowanej, oferowana w różnych wysokościach, wpisująca się w minimalistyczne trendy nowoczesnego designu. Dzięki wysuniętej listwie montażowej, ta listwa przypodłogowa zapewnia doskonale zamaskowanie obwodowych przestrzeni dylatacyjnych podłóg pływających. Metal Line 790 można szybko i łatwo zamontować na ścianie za pomocą odpowiednich klejów.



790/6 stal nierdzewna błyszcząca AISI 304 DIN 1.4301

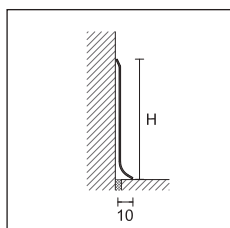

METAL LINE 790

długość = 270 cm - opakowanie 10 szt.

		H cm				
ART.	wykończenie	4	5	6	8	10
STAL NIERDZEWNA						
790/ SF	stal nierdzewna błyszcząca AISI 304 DIN 1.4301 <i>pln/m</i>	78120	78108	78129	78132	78139
	stal nierdzewna satynowana AISI 304 DIN 1.4301 <i>pln/m</i>	78128	78109	78126	78127	78140

pakowane pojedynczo - artykuł 790/10 SF opakowanie 5 szt.



790/MI
790/MIS



790/ME
790/MES

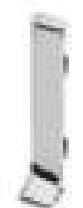

790/MG
790/MGS



790/MP
790/MPS

Na zamówienie narożniki dostępne w opakowaniach pojedynczych, 1 szt. w blistrze + pln (790/6/MI kod 78762 przekształca się w 78762/B).

Na zamówienie możemy wyprodukować wszystkie wysokości w wykonaniu samoprzylepnym, minimalna ilość 200 m, dodatkowo pln/m

Uzupełnić kod artykułu wymiarem H (np. 790/SF dla H=4 stanie się 790/4)

Sprzedaż pojedynczych sztuk patrz str. 288

NAROŻNIK WEWNĘTRZNY METALOWY

opakowanie 4 szt.

		H cm				
ART.	wykończenie	4	5	6	8	10
790/ MI	wykończenie błyszcząca <i>pln/szt.</i>	78760	78761	78762	78763	78764
790/ MIS	wykończenie satynowane <i>pln/szt.</i>	78780	78781	78782	78783	78784

artykuły dostępne w opakowaniu zbiorczym

NAROŻNIK ZEWNĘTRZNY METALOWY

opakowanie 4 szt.

		H cm				
ART.	wykończenie	4	5	6	8	10
790/ ME	wykończenie błyszcząca <i>pln/szt.</i>	78765	78766	78767	78768	78769
790/ MES	wykończenie satynowane <i>pln/szt.</i>	78785	78786	78787	78788	78789

artykuły dostępne w opakowaniu zbiorczym

ŁĄCZNIK METALOWY

opakowanie 4 szt.

		H cm				
ART.	wykończenie	4	5	6	8	10
790/ MG	wykończenie błyszcząca <i>pln/szt.</i>	78770	78771	78772	78773	78774
790/ MGS	wykończenie satynowane <i>pln/szt.</i>	78790	78791	78792	78793	78794

artykuły dostępne w opakowaniu zbiorczym

ZAŚLEPKA METALOWA PRAWA-LEWA

opakowanie 4 pary

		H cm				
ART.	wykończenie	4	5	6	8	10
790/ MP	wykończenie błyszcząca <i>pln/para</i>	78775	78776	78777	78778	78779
790/ MPS	wykończenie satynowane <i>pln/para</i>	78795	78796	78797	78798	78799

artykuły dostępne w opakowaniu zbiorczym

Metal Line 92 i 93 to dwie aluminiowe listwy przypodłogowe, charakteryzujące się prostym designem i lekko zaokrąglonym kształtem, które tworzą idealne połączenie podłogi ze ścianą. Są to dwa elementy, łatwe w montażu dzięki systemowi zatrzaskiwania na wspornikach z naturalnego aluminium lub PCV, mocowanych do ściany za pomocą wkrętów i kołków.



92/7 aluminium anodowane srebrne + S/95 wspornik aluminium

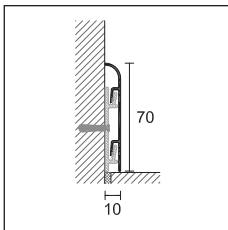

92/7



METAL LINE 92

długość = 200 cm + 3 wsporniki - opakowanie 20 szt.

H cm

ART. wykończenie 7

ALUMINIUM

92/7	anodowane srebrne		78490
	pln/m		

pakowane pojedynczo

WSPORNIK ALUMINIUM

opakowanie 100 szt.

S/95 78295

pln/szt.

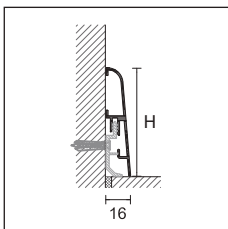

93/



METAL LINE 93

długość = 200 cm + 5 wsporników - opakowanie 20 szt.

H cm

ART. wykończenie 7 9

ALUMINIUM

93/	anodowane srebrne		78495	78496
	pln/m			

pakowane pojedynczo

KLIPS MOCUJĄCY DO ŚCIANY

opakowanie 100 szt.

8608/C 29751

pln/opakowanie

Na zamówienie cokoły z lakierowanego aluminium, min. 300 m, w kolorach: szary antyczny, RAL 9003, RAL 7038, RAL 8019, RAL 9006, RAL 9007. W celu zamówienia innych kolorów, prosimy o kontakt z naszym działem handlowym.

Sprzedaż pojedynczych sztuk patrz str. 288



93/7 aluminium anodowane srebrne + 8608/C klips mocujący do ściany

Metal Line 89 to aluminiowa listwa przypodłogowa, oferowana w różnych wykończeniach, charakteryzująca się kwadratowymi i minimalistycznymi liniami. Jest dostępna w różnych wysokościach; dyskretnie i elegancko wyznacza przestrzeń. Mocowana do ściany za pomocą odpowiednich klejów, oprócz funkcji dekoracyjnej, gwarantuje także doskonałe pokrycie obwodowych przestrzeni dylatacyjnych podłogi pływającej. Metal Line 89 jest oferowana także w białej i czarnej Trend Color Stone, dwóch matowych kolorach strukturalnych, które idealnie dopasowują się do najnowocześniejszych okładzin ceramicznych.

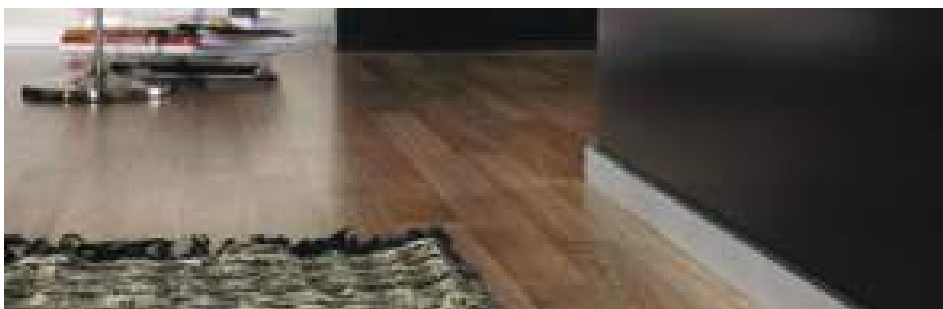

89/4 aluminium anodowane srebrne

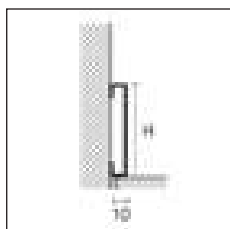

89/
89/ TM
89H/



89/ EI

TREND
COLOR



Metal Line 89 polerowane satynowane tytan



89/4 aluminium lakierowane szary antyczny + 89/4EI

Uzupełnić kod artykułu wymiarem H (np. 89/ dla H=4 stanie się 89/4).

Sprzedaż pojedynczych sztuk patrz str. 288

METAL LINE 89

długość = 200 cm - opakowanie 25 szt.

ART.	wykończenie	4	6	8
ALUMINIUM				
	anodowane srebrne	78378	78478	78487
	<i>pln/m</i>			
	anodowane tytan	78521	78522	-
	<i>pln/m</i>			
89/	lakierowane biały matowy RAL 9010	78517	78518	-
	<i>pln/m</i>			
	lakierowane szary antyczny	78515	78485	-
	lakierowane rdzawy	78516	-	-
	<i>pln/m</i>			
89/ TM	polerowane satynowane tytan	78388	78480	-
	<i>pln/m</i>			
TREND COLOR STONE				
89/	lakierowane biały stone	78481	-	-
	lakierowane czarny stone	78482	-	-
	<i>pln/m</i>			
ALUMINIUM LAKIEROWANE ANTYBAKTERYJNE				
NEW 89H/	lakierowane biały RAL 9003 antybakteryjne	-	78531	-
	<i>pln/m</i>			

pakowane pojedynczo

Na zamówienie cokoły z lakierowanego aluminium, min. 300 m, w kolorach szary antyczny, RAL 9003, RAL 7038, RAL 8019, RAL 9006, RAL 9007. W celu zamówienia innych kolorów, prosimy o kontakt z naszym działem handlowym.

NAROŻNIK WEWNĘTRZNY, ZEWNĘTRZNY, ZAŚLEPKA PRAWA - LEWA

opakowanie 4 szt.

ART.	wykończenie	4	6	8
ALUMINIUM				
	anodowane srebrne	78505	78506	78527
	<i>pln/szt.</i>			
	anodowane tytan	78523	78524	-
	<i>pln/szt.</i>			
89/ EI	lakierowane biały matowy RAL 9010	78519	78520	-
	<i>pln/szt.</i>			
	lakierowane szary antyczny	78512	78513	-
	lakierowane rdzawy	78514	-	-
	<i>pln/szt.</i>			
89/ TMEI	polerowane satynowane tytan	78509	78510	-
	<i>pln/szt.</i>			
89/ EI	lakierowane biały stone	78507	-	-
	lakierowane czarny stone	78508	-	-
	<i>pln/szt.</i>			
89H/ EI	lakierowane biały RAL 9003 antybakteryjne	-	78533	-
	<i>pln/szt.</i>			

artykuły dostępne w opakowaniu zbiorczym

Metal Line 89 I Design w wykonaniu z aluminium anodowanego charakteryzuje się wyjątkowym satynowym wykończeniem i oryginalną kolorystyką, która pozwala na szeroki wybór kombinacji chromatycznych w oparciu o najnowsze trendy we współczesnym wzornictwie.

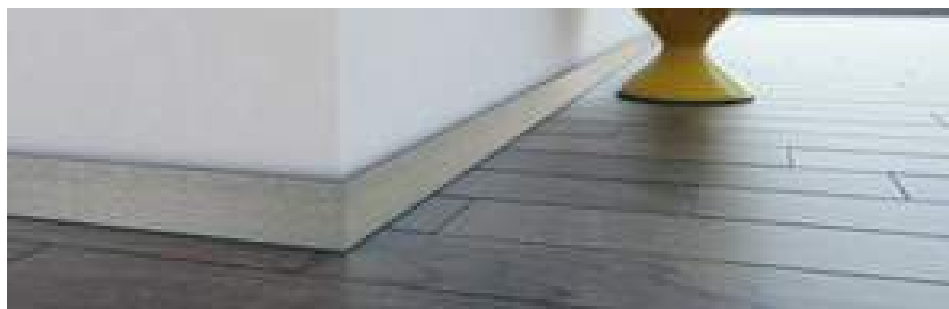

89/6 aluminium anodowane tytan

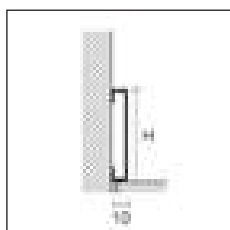

89/



89/ EI

Uzupełnić kod artykułu wymiarem H (np. 89/ dla H=4 stanie się 89/4)

Sprzedaż pojedynczych sztuk patrz str. 288

Metal Line 89 LED to cokół z aluminium anodowanego, z systemem oświetlenia za pomocą taśmy LED. Dzięki odbłyśnikowi światło rozproszone jest wzdłuż całej długości profilu. Włączenie w system opcjonalnego ściemniacza umożliwi regulację intensywności światła płynącego z cokołu, dzięki czemu może on pełnić funkcję eleganckiego elementu wystroju wnętrza lub dyskretnego oświetlenia nocnego.

METAL LINE - I DESIGN

długość = 200 cm - opakowanie 25 szt.

		H		
ART.	wykończenie	4	6	
ALUMINIUM ANODOWANE				
89/	platyna		31400	31402
	tytan		31410	31412
	brązowy		31420	31422
	ciemnobrązowy		31430	31432
	węgiel		31440	31442
pln/m				

pakowane pojedynczo

NAROŻNIKI ZEWNĘTRZNE/WEWNĘTRZNE/ZAŚLEPKI

opakowanie 2 szt.

		H		
ART.	wykończenie	4	6	
ALUMINIUM ANODOWANE				
89/ EI	platyna		31450	31452
	tytan		31460	31462
	brązowy		31470	31472
	ciemnobrązowy		31480	31482
	węgiel		31490	31492
pln/szt.				

artykuły dostępne w opakowaniu zbiorczym



89/6L aluminium anodowane srebrne

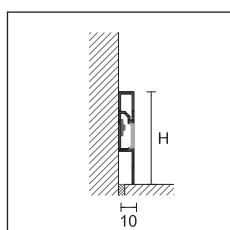

89/6L



89/6EI

W celu uzyskania najlepszego efektu estetycznego i zachowania ważności gwarancji, zalecamy korzystanie wyłącznie z naszych komponentów elektrycznych. Patrz strona 240

Sprzedaż pojedynczych sztuk patrz str. 288

PROLIGHT METAL LINE 89

długość = 200 cm - opakowanie 25 szt.

		H cm	
ART.	wykończenie	6	
ALUMINIUM			
89/6L	anodowane srebrne		86000
pln/m			

pakowane pojedynczo

NAROŻNIK WEWNĘTRZNY, ZEWNĘTRZNY, ZAŚLEPKA PRAWA - LEWA

opakowanie 4 szt.

		H cm	
ART.	wykończenie	6	
ALUMINIUM			
89/6EI	anodowane srebrne		78506
pln/szt.			

artykuły dostępne w opakowaniu zbiorczym

metal line

Metal Line 89/613 to aluminiowa listwa przypodłogowa charakteryzująca się kwadratowymi i minimalistycznymi liniami. Szeroka na 13 mm gwarantuje doskonałe pokrycie strefy obwodowej, ukrywając przestrzenie dylatacyjne w podłogach pływających.

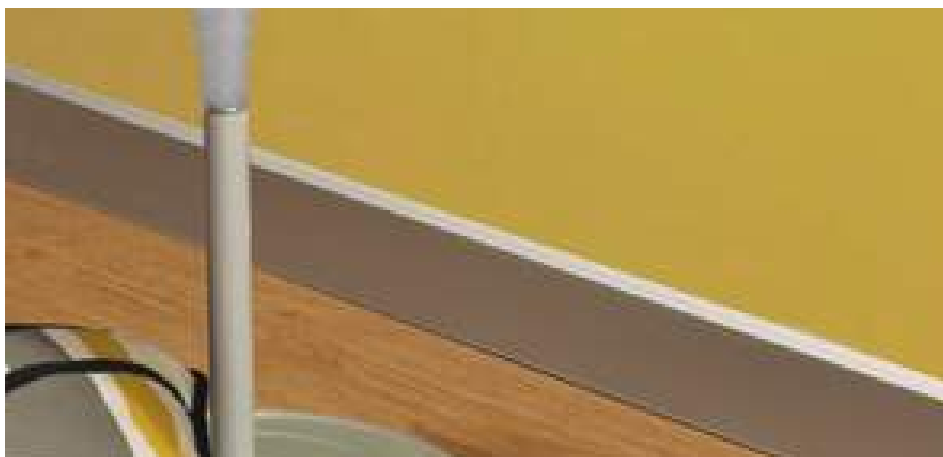

89/613 anodowane srebrne

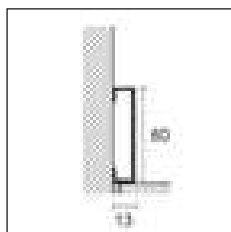

89/613



METAL LINE 89/613

długość = 200 cm - opakowanie 25 szt.

H cm

ART. wykończenie

6

ALUMINIUM

anodowane srebrne		78486
89/613 <i>pln/m</i>		
lakierowane biały matowy RAL 9010	<input type="checkbox"/>	78488
89/613 <i>pln/m</i>		

pakowane pojedynczo

NAROŻNIK WEWNĘTRZNY, ZEWNĘTRZNY, ZAŚLEPKA PRAWA - LEWA

opakowanie 4 szt.

H cm

ART. wykończenie

6

ALUMINIUM

anodowane srebrne		78525
89/613 EI <i>pln/szt.</i>		
lakierowane biały matowy RAL 9010	<input type="checkbox"/>	78526
89/613 EI <i>pln/szt.</i>		

artykuły dostępne w opakowaniu zbiorczym



89/613 EI

Metal Line 105 to aluminiowa listwa przypodłogowa charakteryzująca się kwadratowymi i minimalistycznymi liniami. Ten model charakteryzuje się prostym i szybkim systemem montażu poprzez zatrzasknięcie na przymocowanych do ściany za pomocą wkrętów i kołków profilach bazowych z koekestrowanego PVC.



Metal Line 105 anodowane srebrne

NEW METAL LINE

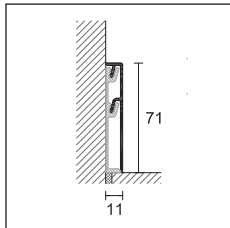

105/7
105/CB



opakowanie 10 szt.				H cm
ART.	wykończenie	długość	7	
ALUMINIUM				
105/7	anodowane srebrne		200 cm	78900
	anodowane srebrne		400 cm	78910
<i>pln/m</i>				

pakowane pojedynczo

BAZA MONTAŻOWA

opakowanie 10 szt.				H cm
ART.			długość	7
PVC KOEKSTRUOWANE				
105/CB	biały		200 cm	78920
<i>pln/m</i>				

artykuły dostępne w opakowaniu zbiorczym

NAROŻNIK WEWNĘTRZNY

opakowanie 4 szt.				H cm
ART.	wykończenie			7
METAL				
105/7I	srebrny		78932	
<i>pln/szt.</i>				

artykuły dostępne w opakowaniu zbiorczym

NAROŻNIK ZEWNĘTRZNY

opakowanie 4 szt.				H cm
ART.	wykończenie			7
METAL				
105/7E	srebrny		78934	
<i>pln/szt.</i>				

artykuły dostępne w opakowaniu zbiorczym

ŁĄCZNIK

opakowanie 4 szt.				H cm
ART.	wykończenie			7
METAL				
105/7G	srebrny		78936	
<i>pln/szt.</i>				

artykuły dostępne w opakowaniu zbiorczym

ZAŚLEPKA PRAWA-LEWA

opakowanie 4 pary				H cm
ART.	wykończenie			7
METAL				
105/7P	srebrny		78938	
<i>pln/para</i>				

artykuły dostępne w opakowaniu zbiorczym

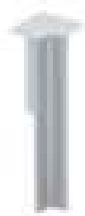

105/7I

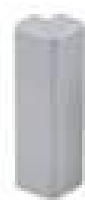

105/7E



105/7G

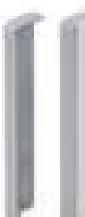

105/7P

metal line

Metal Line 87/6 i 88/6 to dwie zlicowane ze ścianą listwy przypodłogowe, odpowiednio do tynku i płyt gipsowo-kartonowych. Obie składają się z dwóch oddzielnych elementów: profilu bazowego z naturalnego aluminium, w którym umieszczona jest wstawka z aluminium anodowanego w kolorze srebrnym lub pomalowana na biały mat. Po zamontowaniu listwa przypodłogowa idealnie wtapia się w powierzchnię ściany, wyznaczając obwód otoczenia bez wykreślania jego granic. Montaż jest podzielony na dwa oddzielne etapy. Najpierw, w niepomalowanym pomieszczeniu montuje się element bazowy, a następnie uzupełnia go, w momencie układania posadzki, poprzez zamontowanie żądanej wkładki.



87/6 i 88/6 aluminium naturalne + 88/16L/A wstawka z aluminium do oświetlenia LED

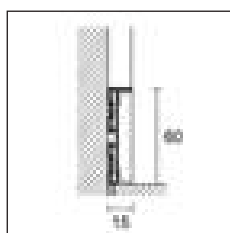

87/6 + 88/16SF
wstawka z aluminium

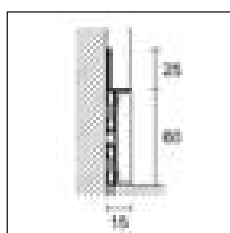

88/6 + 88/16SF
wstawka z aluminium

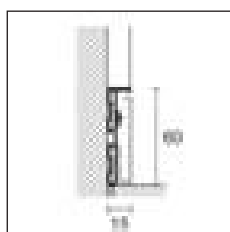

87/6 + 88/16L/A
wstawka z aluminium
z oświetleniem LED

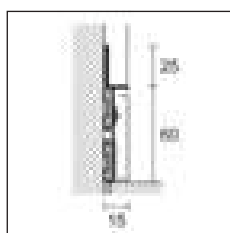

88/6 + 88/16L/A
wstawka z aluminium
z oświetleniem LED



88/6E

W celu uzyskania najlepszego efektu estetycznego i zachowania ważności gwarancji, zalecamy korzystanie wyłącznie z naszych komponentów elektrycznych. Patrz strona 240

Sprzedż pojedynczych sztuk patrz str. 288

METAL LINE 87 E 88

długość = 200 cm - opakowanie 20 szt.		H cm
ART.	wykończenie	6
ALUMINIUM		
87/6	aluminium naturalne (nawiercany)	78338
	<i>pln/m</i>	
88/6	aluminium naturalne (nawiercany)	78310
	<i>pln/m</i>	

pakowane pojedynczo

WSTAWKA Z ALUMINIUM

długość = 200 cm - opakowanie 20 szt.		H cm
ART.	wykończenie	6
88/16SF	wstawka aluminium anodowane srebrne	78563
	wstawka aluminium lakierowane biały matowy RAL 9010	78558
	<i>pln/m</i>	

pakowane pojedynczo

WSTAWKA ALUMINIUM PER LED

długość = 200 cm - opakowanie 20 szt.		H cm
88/16L/A	anodowane srebrne	78559
	lakierowane biały matowy RAL 9010	78560
	<i>pln/m</i>	

samoprzylepny - pakowane pojedynczo
komponenty elektryczne: patrz str.240

NAROŻNIK ZEWNĘTRZNY METALOWY

opakowanie 4 szt.		H cm
ART.	wykończenie	6
88/6E	srebrne	78561
	lakierowane biały matowy RAL 9010	78562
	<i>pln/szt.</i>	

artykuły dostępne w opakowaniu zbiorczym



88/6 aluminium naturalne + 88/16SF aluminium lakierowane biały matowy

Prolight Metal Line SKL/2 to listwa przypodłogowa z aluminium z oświetleniem pośrednim LED. Jej wyjątkowy przekrój pozwala wykreować oryginalną grę światła wzdłuż ściany, dodając uroku całej jej powierzchni. Oprócz koloru anodowane srebro i biały ST, listwa przypodłogowa SKL/2 jest dostępna w szerokiej gamie barw, składającej się z sześciu oryginalnych efektów cementu, dwóch specjalnych odcieni metalu oraz bieli charakteryzującej się niezwykle jednolitym i intensywnym kolorem.



SKL/2 aluminium lakierowane concrete white

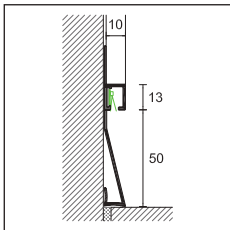

SKL/2

TREND
COLOR**PROLIGHT METAL LINE S**

długość = 270 cm - opakowanie 5 szt.

H**ART. wykończenie****10****ALUMINIUM**SKL/2 anodowane srebrne
pln/m

78579

ALUMINIUM LAKIEROWANE

biały ST

78591

concrete white

78592

concrete graphite

78593

concrete smoke

78594

concrete mud

78595

concrete sand

78596

metal dark

78597

metal light

78598

solid white

78599

pln/m

pakowane pojedynczo

KOMPONENTY I AKCESORIA ELEKTRYCZNE DO OŚWIETLENIA**ART. opis**

L5/NW/65 L	szpula 5 m taśmy LED oświetlenie boczne, kolor biały neutralny 4000° K 9,6W/m - IP65	84136
------------	---	-------

pln/szt. (pln/opakowanie)

Inne elementy elektryczne patrz str 240

Metal Line AF M Design to aluminiowa listwa przypodłogowa o nowoczesnych i minimalistycznych liniach, która wyznacza punkt styku podłóg z okładzinami o tym samym lub innym charakterze. Pusta przestrzeń, podkreślona tą listwą, wyraźnie oddziela obie powierzchnie eleganckim cieniem.



AF/1/ aluminium anodowane srebrne

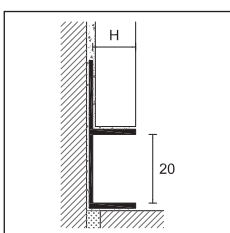

AF/1/

**METAL LINE AF - M DESIGN**

długość = 270 cm - opakowanie 10 szt.

H**ART. wykończenie****6****10****12,5****ALUMINIUM**

anodowane srebrne

13198

13199

13200

pln/m

AF/1/ anodowane tytan

13201

13203

13202

lakierowane biały błyszczący
RAL 9010

13196

13197

13204

pln/m

pakowane pojedynczo

Sprzedaż pojedynczych sztuk patrz str. 288

metal line

Metal Line 100 to cokół z aluminium anodowanego, oferowany w dwóch wysokościach i zalecany przy stosowaniu płyt kartonowo - gipsowych bezpośrednio na ścianę. Profil jest łatwy w montażu przy użyciu odpowiednich klejów.



100/70 aluminium anodowane srebrne

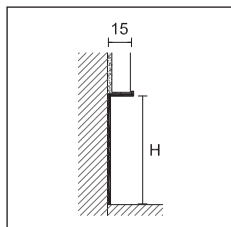

100/



METAL LINE 100

długość = 200 cm - opakowanie 20 szt.

H mm

ART.	wykończenie	40	70
------	-------------	----	----

ALUMINIUM

100/	anodowane srebrne		78277	78279
------	-------------------	---	-------	-------

pln/m

pakowane pojedynczo

Metal Line 101 to cokół idealny do tynków, wykonany z aluminium anodowanego, zalecany do zastosowania bezpośrednio na surowej ścianie. Profil montuje się na odpowiednie kleje, po uprzednim wygładzeniu ściany.



101/74 aluminium anodowane srebrne

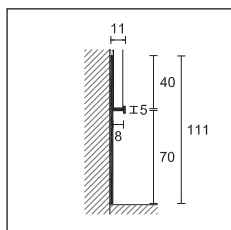

101/74



METAL LINE 101

długość = 200 cm - opakowanie 20 szt.

H mm

ART.	wykończenie	70
------	-------------	----

ALUMINIUM

101/74	anodowane srebrne		78281
--------	-------------------	---	-------

pln/m

pakowane pojedynczo

KLEJ DO COKOŁÓW NA BAZIE POLIMERÓW

opakowanie 24 szt. - opakowanie 290 ml

ART.

PP/96	78301
-------	-------

pln/szt.

wydajność zasobnika 10/15 m

Na zamówienie cokoły z lakierowanego aluminium, min. 300 m, w kolorach: szary antyczny, RAL 9003, RAL 7038, RAL 8019, RAL 9006, RAL 9007.

W celu zamówienia innych kolorów, prosimy o kontakt z naszym działem handlowym.

Sprzedż pojedynczych sztuk patrz str. 288

Metal Line 95 to aluminiowa listwa przypodłogowa, oferowana w dwóch różnych wysokościach, która umożliwia poprowadzenie przewodów elektrycznych (telefon, komputer, telewizor itp.). Ten model charakteryzuje się prostym i szybkim systemem montażu poprzez zatrzasknięcie na wspornikach z naturalnego aluminium. Wsporniki, przymocowane do ściany za pomocą wkrętów i kołków, ułatwiają zdjęcie listwy w celu przeprowadzenia prac konserwacyjnych przy przewodach elektrycznych.



95/7 aluminium anodowane srebrne

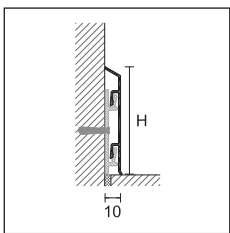

95/



METAL LINE 95

opakowanie 25 szt.

ART. wykończenie

długość

H cm

7 10

ALUMINIUM

95/ SF anodowane srebrne



200 cm + 3 wsporniki

78160

78175

400 cm + 6 wsporniki

78161

78176

pln/m

pakowane pojedynczo - długość 400 cm opakowanie 10 szt.

WSPORNIK ALUMINIUM

opakowanie 100 szt.

S/95

78295

pln/szt.

artykuły dostępne w opakowaniu zbiorczym

NAROŻNIK WEWNĘTRZNY POLIPROPYLEN

opakowanie 4 szt.

ART. wykończenie

7

H cm

10

95/ I anodowane srebrne



78201

78206

pln/szt.

artykuły dostępne w opakowaniu zbiorczym

NAROŻNIK ZEWNĘTRZNY POLIPROPYLEN

opakowanie 4 szt.

ART. wykończenie

7

H cm

10

95/ E anodowane srebrne



78200

78205

pln/szt.

artykuły dostępne w opakowaniu zbiorczym

ŁĄCZNIK POLIPROPYLEN

opakowanie 4 szt.

ART. wykończenie

7

H cm

10

95/ G anodowane srebrne



78202

78207

pln/szt.

artykuły dostępne w opakowaniu zbiorczym

ZAŚLEPKA POLIPROPYLEN PRAWA-LEWA

opakowanie 4 pary

ART. wykończenie

7

H cm

10

95/ P anodowane srebrne



78203

78208

pln/para

artykuły dostępne w opakowaniu zbiorczym



95/7 aluminium anodowane srebrne + S/95 wspornik aluminium

Na zamówienie cokoły z lakierowanego aluminium, min. 300 m, w kolorach: szary antyczny, RAL 9003, RAL 7038, RAL 8019, RAL 9006, RAL 9007. W celu zamówienia innych kolorów, prosimy o kontakt z naszym działem handlowym.

Uzupełnić kod artykułu wymiarem H (np. 95/SF dla H=7 stanie się 95/7SF)

Sprzedaż pojedynczych sztuk patrz str. 288

metal line

Metal Line 98 to aluminiowa listwa przypodłogowa, charakteryzująca się zakrzywionymi i miękkimi liniami oraz grubością umożliwiającą obudowę przewodów elektrycznych (telefon, komputer, telewizor itp.). Prosty i funkcjonalny system montażu poprzez zatrzasknięcie na przymocowanych do ściany wspornikach z naturalnego aluminium ułatwia dostęp do przewodów elektrycznych podczas wszelkich prac konserwacyjnych.

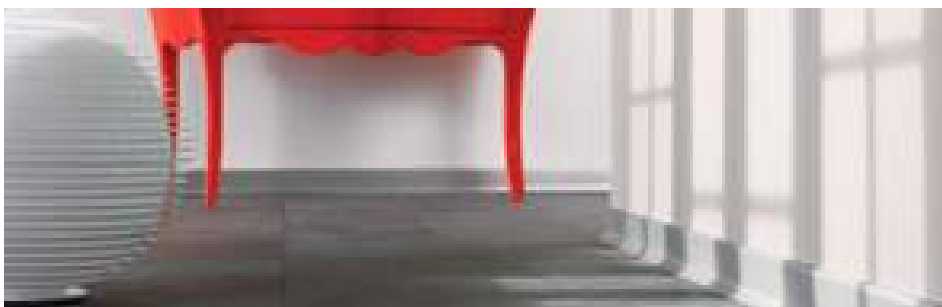

98/7SF aluminium anodowane srebrne

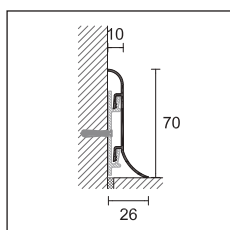

98/7SF



METAL LINE 98

opakowanie 20 szt.

H cm

ART. wykończenie

długość

7

ALUMINIUM

98/7SF anodowane srebrne



200 cm + 3 wsporniki

78040

400 cm + 6 wsporników

78041

pln/m

pakowane pojedynczo - długość 400 cm opakowanie 10 szt.

WSPORNIK ALUMINIUM

opakowanie 100 szt.

S/95

78295

pln/szt.

artykuły dostępne w opakowaniu zbiorczym

NAROŻNIK WEWNĘTRZNY POLIPROPYLEN

opakowanie 4 szt.

H cm

ART. wykończenie

7

98/7I anodowane srebrne



78221

pln/szt.

artykuły dostępne w opakowaniu zbiorczym

NAROŻNIK ZEWNĘTRZNY POLIPROPYLEN

opakowanie 4 szt.

H cm

ART. wykończenie

7

98/7E anodowane srebrne



78220

pln/szt.

artykuły dostępne w opakowaniu zbiorczym

ŁĄCZNIK POLIPROPYLEN

opakowanie 4 szt.

H cm

ART. wykończenie

7

98/7G anodowane srebrne



78222

pln/szt.

artykuły dostępne w opakowaniu zbiorczym

ZAŚLEPKA POLIPROPYLEN PRAWA-LEWA

opakowanie 4 pary

H cm

ART. wykończenie

7

98/7P anodowane srebrne



78223

pln/para

artykuły dostępne w opakowaniu zbiorczym



98/7SF aluminium anodowane srebrne + S/95 wspornik aluminium

Na zamówienie cokoły z lakierowanego aluminium, min. 300 m, w kolorach: szary antyczny, RAL 9003, RAL 7038, RAL 8019, RAL 9006, RAL 9007. W celu zamówienia innych kolorów, prosimy o kontakt z naszym działem handlowym.

Sprzedż pojedynczych sztuk patrz str. 288

Metal Line 97/4 to aluminiowa listwa przypodłogowa o wysokości 4 cm, która umożliwia poprowadzenie dowolnych przewodów elektrycznych (telefon, komputer, telewizor itp.). Prosty system montażu z wykorzystaniem klipsów ze stali sprężynowej, zamocowanych na ścianie za pomocą wkrętów i kołków, łączy szybkość i łatwość instalacji z niezakłóconym dostępem do przewodów elektrycznych.

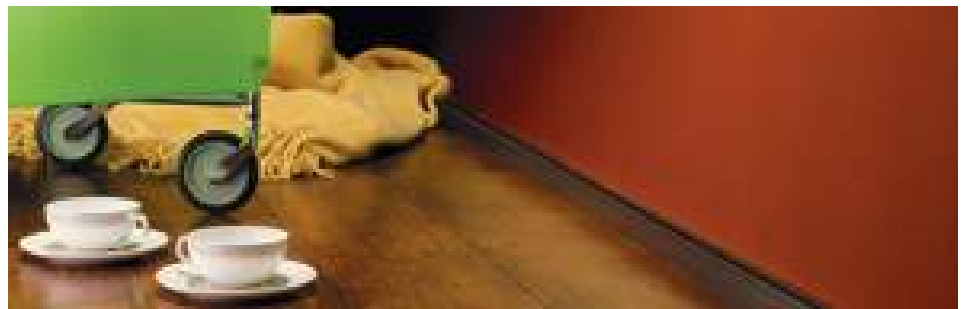

97/4SF

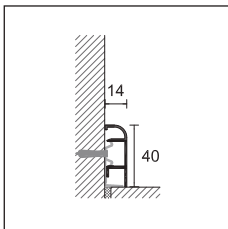

97/

**METAL LINE 97**

długość = 200 cm - opakowanie 25 szt.

H cm**ART. wykończenie 4****ALUMINIUM**

97/4SF + 5 klipsów	anodowane srebrne		78000
	<i>pln/m</i>		

pakowane pojedynczo

KLIPSY MOCUJĄCE

opakowanie 10 blisterów po 20 szt.

8602/C 29750*pln/blister*

artykuły dostępne w opakowaniu zbiorczym

NAROŻNIK WEWNĘTRZNY POLIPROPYLEN

opakowanie 4 szt.

H cm**ART. wykończenie 4**

97/4I	anodowane srebrne		78002
	<i>pln/szt.</i>		

artykuły dostępne w opakowaniu zbiorczym

NAROŻNIK ZEWNĘTRZNY POLIPROPYLEN

opakowanie 4 szt.

H cm**ART. wykończenie 4**

97/4E	anodowane srebrne		78001
	<i>pln/szt.</i>		

artykuły dostępne w opakowaniu zbiorczym

ŁĄCZNIK POLIPROPYLEN

opakowanie 4 szt.

H cm**ART. wykończenie 4**

97/4G	anodowane srebrne		78003
	<i>pln/szt.</i>		

artykuły dostępne w opakowaniu zbiorczym

ZAŚLEPKA POLIPROPYLEN PRAWA-LEWA

opakowanie 4 pary

H cm**ART. wykończenie 4**

97/4P	anodowane srebrne		78004
	<i>pln/pary</i>		

artykuły dostępne w opakowaniu zbiorczym

97/4SF aluminium anodowane srebrne
+ 8602/C klipsy mocujące

Na zamówienie cokoły z lakierowanego aluminium, min. 300 m, w kolorach: szary antyczny, RAL 9003, RAL 7038, RAL 8019, RAL 9006, RAL 9007. W celu zamówienia innych kolorów, prosimy o kontakt z naszym działem handlowym.

Sprzedaż pojedynczych sztuk patrz str. 288

metal line

Metal Line 97/7 to aluminiowa listwa przypodłogowa o wysokości 7 cm i prostym, liniowym designie.

Charakteryzuje się łatwym i szybkim systemem instalacji poprzez zatrzasknięcie na wspornikach z naturalnego aluminium, które przymocowane do ściany za pomocą wkrętów i kołków, ułatwiają dostęp do przewodów elektrycznych (do telefonu, komputera, telewizora itd.).

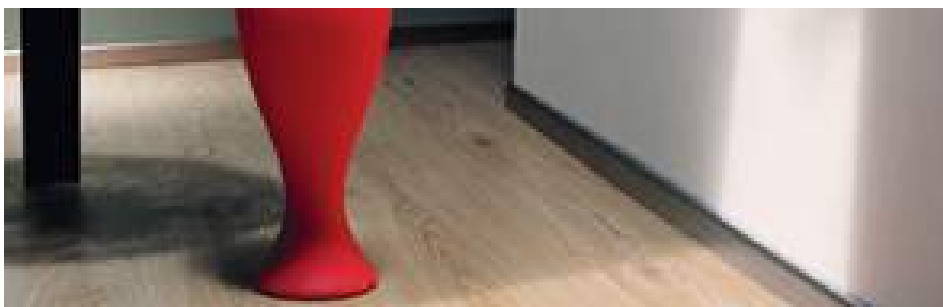

97/7SF aluminium anodowane srebrne

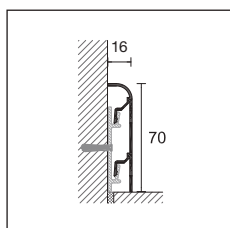

97/7SF



METAL LINE 97

długość = 200 cm - opakowanie 20 szt.

H cm

ART. wykończenie

7

ALUMINIUM

97/7SF +
3 wsporniki anodowane srebrne

78005

pln/m

pakowane pojedynczo

WSPORNIK ALUMINIUM

opakowanie 100 szt.

S/95

78295

pln/szt.

artykuły dostępne w opakowaniu zbiorczym

NAROŻNIK WEWNĘTRZNY POLIPROPYLEN

opakowanie 4 szt.

H cm

ART. wykończenie

7

97/7I anodowane srebrne

78157

pln/szt.

artykuły dostępne w opakowaniu zbiorczym

NAROŻNIK ZEWNĘTRZNY POLIPROPYLEN

opakowanie 4 szt.

H cm

ART. wykończenie

7

97/7E anodowane srebrne

78156

pln/szt.

artykuły dostępne w opakowaniu zbiorczym

ŁĄCZNIK POLIPROPYLEN

opakowanie 4 szt.

H cm

ART. wykończenie

7

97/7G anodowane srebrne

78158

pln/szt.

artykuły dostępne w opakowaniu zbiorczym

ZAŚLEPKA POLIPROPYLEN PRAWA-LEWA

opakowanie 4 pary

H cm

ART. wykończenie

7

97/7P anodowane srebrne

78159

pln/pary

artykuły dostępne w opakowaniu zbiorczym



97/7SF aluminium anodowane srebrne
+ S/95 wspornik aluminium

Na zamówienie cokoły z lakierowanego aluminium, min. 300 m, w kolorach: szary antyczny, RAL 9003, RAL 7038, RAL 8019, RAL 9006, RAL 9007.

W celu zamówienia innych kolorów, prosimy o kontakt z naszym działem handlowym.

Sprzedaż pojedynczych sztuk patrz str. 288

Metal Line 97/8 to aluminiowa listwa przypodłogowa o wysokości 8 cm, zaprojektowana specjalnie do prowadzenia przewodów elektrycznych w odpowiednim kanale z PVC, który przymocowany do ściany za pomocą wkrętów i kołków, pełni dodatkowo rolę wspornika listwy przypodłogowej. Jest szczególnie zalecana podczas remontów, ponieważ pozwala uniknąć wykonywania nowych rowków do wpuszczania kanałów prowadzących przewody. Montaż jest łatwy i szybki, ponieważ w przypadku niestosowania kanału z PVC, wystarczy wyłącznie wspominki z naturalnego aluminium mocowane do ściany za pomocą wkrętów i kołków. Zapewnia łatwy dostęp do przewodów elektrycznych.



97/8SF aluminium anodowane srebrne

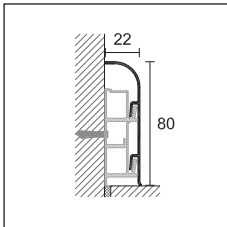

97/8SF



METAL LINE 97

opakowanie 20 szt.

ART.	wykończenie	długość	H cm
ALUMINIUM			8
97/8SF	anodowane srebrne	200 cm + 3 wsporniki	78010
		400 cm + 6 wsporników	78011
<i>pln/m</i>			

pakowane pojedynczo - długość 400 cm opakowanie 10 szt.

PRZEPUSTY KABLOWE Z BIAŁEGO PVC

długość 200 cm - opakowanie 20 szt.

97/8CB	<input type="checkbox"/>	78290
<i>pln/m</i>		

artykuły dostępne w opakowaniu zbiorczym

WSPORNIK ALUMINIUM

opakowanie 100 szt.

S/97	78299
<i>pln/szt.</i>	

artykuły dostępne w opakowaniu zbiorczym

NAROŻNIK WEWNĘTRZNY POLIPROPYLEN

opakowanie 4 szt.

ART.	wykończenie	H cm
97/8I	anodowane srebrne	78211
<i>pln/szt.</i>		

artykuły dostępne w opakowaniu zbiorczym

NAROŻNIK ZEWNĘTRZNY POLIPROPYLEN

opakowanie 4 szt.

ART.	wykończenie	H cm
97/8E	anodowane srebrne	78210
<i>pln/szt.</i>		

artykuły dostępne w opakowaniu zbiorczym

ŁĄCZNIK POLIPROPYLEN

opakowanie 4 szt.

ART.	wykończenie	H cm
97/8G	anodowane srebrne	78212
<i>pln/szt.</i>		

artykuły dostępne w opakowaniu zbiorczym

ZAŚLEPKA POLIPROPYLEN PRAWA-LEWA

opakowanie 4 pary

ART.	wykończenie	H cm
97/8P	anodowane srebrne	78213
<i>pln/para</i>		

artykuły dostępne w opakowaniu zbiorczym



97/8SF aluminium anodowane srebrne + 97/8CB z przepustem kablowym z białego PVC

Na zamówienie cokoły z lakierowanego aluminium, min. 300 m, w kolorach: szary antyczny, RAL 9003, RAL 7038, RAL 8019, RAL 9006, RAL 9007. W celu zamówienia innych kolorów, prosimy o kontakt z naszym działem handlowym.

Sprzedaż pojedynczych sztuk patrz str. 288





Cokoły PVC line

Linia cokołów z PVC, spełniających wszelkie wymagania techniczne i kolorystyczne. Przeznaczone są zarówno do użytku profesjonalnego, jak i do samodzielnego montażu. Modele 8605, 8608, 8612, 8613 i 8614 mogą być indywidualnie dostosowywane według zamówienia klienta.

PVC Line 8605 i 8606 to dwie listwy przypodłogowe z koekstrudowanego PVC, charakteryzujące się zaokrąglonym kształtem i wysokością 70 mm. Obie mają rdzeń ze spienionego PVC, a powierzchnię widoczną z twardego PVC, barwionego, aby zapewnić maksymalną estetykę i jednolitość kolorystyczną. Listwa 8605 jest dostępna także z powłoką Alcrom® Plus i może być indywidualnie dostosowywana dzięki technologii druku cyfrowego Profilpas Digital System. Produkty 8605 i 8606 można mocować do ściany klejem PP/96 lub gwoździkiem. Nie wchłaniają wody, są odporne na uderzenia, zużycie, promieniowanie UV i produkty zwykle stosowane do mycia podłóg i okładzin ściennych.



8606 PVC Koekstrudowane biały RAL 9003

NEW PVC LINE

długość 250 cm - opakowanie 20 szt. - H = 70 mm

PVC KOEKSTRUDOWANE (PVC SPIENIONE + PVC TWARDE)

ART.

8605		biały RAL 9003	29175		czarny RAL 9004	29176
		biały RAL 9010	29177			

pln/m

8605		srebrny	29178
------	--	---------	-------

pln/m

artykuły dostępne w opakowaniu zbiorczym

PVC LINE

długość 250 cm - opakowanie 20 szt. - H = 70 mm

PVC KOEKSTRUDOWANE (PVC SPIENIONE + PVC TWARDE) POWLEKANE FILMEM ALCROM® PLUS

ART.

wzory

8605		96 biały RAL 9010 gofrowane	29030
		97 czarny RAL 9005 gofrowane	29031

pln/m

8605		99 srebro satynowane	29035
		100 stal satynowana	29036

pln/m

artykuły dostępne w opakowaniu zbiorczym

PVC LINE

długość = 250 cm - opakowanie 20 szt. - H = 70 mm

PVC KOEKSTRUDOWANE (PVC SPIENIONE + PVC TWARDE) POWLEKANE FILMEM ALCROM® PLUS

ART.	wzory		wzory		wzory		wzory	
8605		02 29000		44 29013		1009 29103		1063 29121
		08 29001		47 29033		1012 29104		1066 29122
		10 29003		48 29015		1021 29107		1069 29123
		11 29004		65 29018		1024 29108		1081 29127
		12 29005		76 29020		1030 29110		1084 29128
		20 29006		77 29021		1033 29111		1087 29129
		25 29032		78 29022		1036 29112		1090 29130
		32 29007		80 29023		1042 29114		1105 29135
		34 29008		81 29024		1045 29115		1108 29136
		35 29009		92 29026		1051 29117		1111 29137
		36 29010		95 29029		1054 29118		
		40 29011		1003 29101		1057 29119		
		41 29012		1006 29102		1060 29120		

pln/m

artykuły dostępne w opakowaniu zbiorczym - 8605 powlekane filmem Alcrom® Plus o indywidualnym wzorze na zamówienie, minimalne zamówienie 500 metrów pln/m.

NEW PVC LINE

długość 250 cm - opakowanie 20 szt. - H = 70 mm

PVC KOEKSTRUDOWANE (PVC SPIENIONE + PVC TWARDE)

ART.

8606		biały RAL 9003	29227		czarny RAL 9004	29228
		biały RAL 9010	29229			

pln/m

8606		srebrne	29230
------	--	---------	-------

pln/m

artykuły dostępne w opakowaniu zbiorczym - 8606 powlekane filmem Alcrom® Plus o indywidualnym wzorze na zamówienie, minimalne zamówienie 500 metrów pln/m.

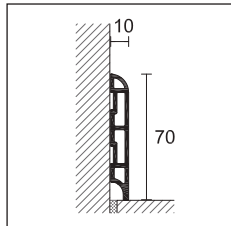

8605

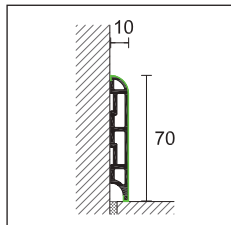

8605 powlekane filmem Alcrom® Plus



8605 PVC Koekstrudowane powlekane filmem Alcrom® Plus

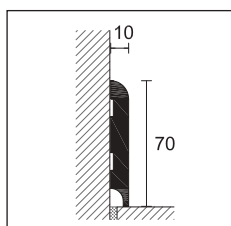

8606

Klej do cokołów na bazie MS Polimer - patrz str. 266

W przypadku wzorów indywidualnych niewystępujących w naszej bazie danych, obowiązuje dopłata w wysokości pln za wzór.

Sprzedż pojedynczych sztuk patrz str. 288

PVC Line 8608 to listwa przypodłogowa z ekspandowanego PVC, z łukowatym zakończeniem, pokryta folią Alcrom® Plus. Dostępna w różnych dekorach, z możliwością dodatkowego dostosowania dzięki technologii druku cyfrowego Profilpas Digital System. 8608 może być mocowana do ściany za pomocą kleju (typ PP/96), gwoźdźcia lub specjalnego klipsa mocującego. PVC nie wchłania wody, jest odporny na uderzenia, zużycie (certyfikat AC3), promieniowanie UV i produkty zwykle stosowane do mycia podłóg i okładzin ściennych.



8608 PVC spienione powlekane Alcrom® Plus + 8608/C

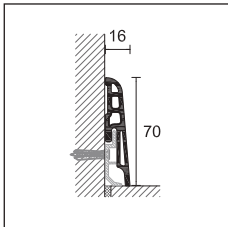

8608

**PVC LINE**

długość = 250 cm - opakowanie 20 szt.

PVC SPIENIONE POWLEKANE FILMEM ALCROM® PLUS**H = 70 mm**

ART.	wzory	wzory	wzory
	02 29040	32 29047	77 29061
	05 29075	34 29048	78 29062
	08 29041	35 29049	80 29063
	10 29043	36 29050	81 29064
	11 29044	39 29080	89 29081
8608	12 29045	40 29051	91 29082
	14 29076	41 29052	92 29066
	19 29077	44 29053	95 29069
	20 29046	47 29073	96 biały RAL 9010 gofrowane 29070
	26 29078	65 29058	97 czarny RAL 9005 gofrowane 29071
	31 29079	76 29060	

pln/m

8608	99 srebro satynowane	29083
	100 stal satynowana	29084

pln/m

artykuły dostępne w opakowaniu zbiorczym

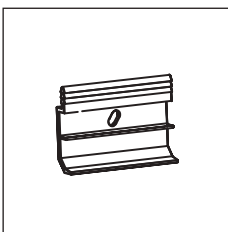

8608/C

KLIPS MOCUJĄCY DO ŚCIANY ART. 8608

opakowanie 100 szt.

8608/C

29751

pln/opakowanie

8608 PVC spienione powlekane Alcrom® Plus 99 srebro satynowane

Klej do cokołów na bazie MS Polimer - patrz str. 266

8608 powlekane filmem Alcrom® Plus o indywidualnym wzorze, minimalne zamówienie 500 metrów.

W przypadku wzorów indywidualnych niewystępujących w naszej bazie danych, obowiązuje dopłata w wysokości pln za wzór.

Sprzedaż pojedynczych sztuk patrz str. 288

PVC Line 8615 i 8616 to dwie listwy przypodłogowe z koekstrudowanego PVC, charakteryzujące się kwadratowym kształtem i wysokością 70 mm. Obie mają rdzeń ze spienionego PVC, a powierzchnię widoczną z twardego PVC, barwionego, aby zapewnić maksymalną estetykę i jednolitość kolorystyczną. Są również dostępne w wersji powlekanej folią i można je dodatkowo dostosowywać do indywidualnych potrzeb dzięki technologii druku cyfrowego Profilpas Digital System. Produkty 8615 i 8616 można mocować do ściany klejem PP/96 lub gwoździkiem. Nie wchłaniają wody, są odporne na uderzenia, zużycie, promieniowanie UV i produkty zwykle stosowane do mycia podłóg i okładzin ściennych.



8615 PVC Koekstrudowane srebrne

NEW PVC LINE

długość 250 cm - opakowanie 20 szt. - H = 70 mm

PVC KOEKSTRUDOWANE (PVC SPIENIONE + PVC TWARDE)

ART.

8615	<input type="checkbox"/>	biały RAL 9003	29353	<input checked="" type="checkbox"/>	czarny RAL 9004	29354
	<input type="checkbox"/>	biały RAL 9010	29355			

pln/m

8615	<input checked="" type="checkbox"/>	srebrne	29356
------	-------------------------------------	---------	-------

pln/m

artykuły dostępne w opakowaniu zbiorczym

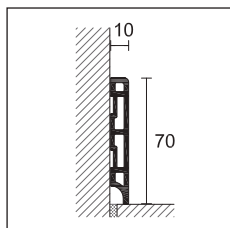

8615



NEW PVC LINE

długość 250 cm - opakowanie 20 szt. - H = 70 mm

PVC KOEKSTRUDOWANE (PVC SPIENIONE + PVC TWARDE) POWLEKANE FILMEM ALCROM® PLUS

ART.

wzory

8615	<input type="checkbox"/>	96 biały RAL 9010 gofrowane	29357
	<input checked="" type="checkbox"/>	97 czarny RAL 9005 gofrowane	29358

pln/m

artykuły dostępne w opakowaniu zbiorczym

8615 powlekane filmem Alcrom® Plus o indywidualnym wzorze na zamówienie, minimalne zamówienie 500 metrów pln/m.

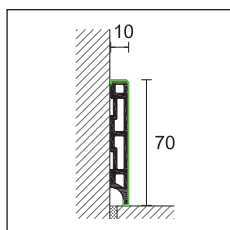

8615 powlekane filmem Alcrom® Plus

NEW PVC LINE

długość 250 cm - opakowanie 20 szt. - H = 70 mm

PVC KOEKSTRUDOWANE (PVC SPIENIONE + PVC TWARDE)

ART.

8616	<input type="checkbox"/>	biały RAL 9003	29495	<input checked="" type="checkbox"/>	czarny RAL 9004	29496
------	--------------------------	----------------	-------	-------------------------------------	-----------------	-------

pln/m

8616	<input checked="" type="checkbox"/>	srebrne	29498
------	-------------------------------------	---------	-------

pln/m

artykuły dostępne w opakowaniu zbiorczym

8616 powlekane filmem Alcrom® Plus o indywidualnym wzorze na zamówienie, minimalne zamówienie 500 metrów pln/m.

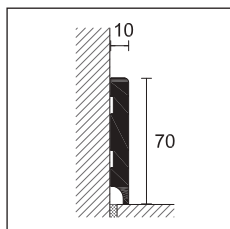

8616



PVC Koekstrudowane czarny RAL 9004

Klej do cokołów na bazie MS Polimer - patrz str. 266

W przypadku wzorów indywidualnych niewystępujących w naszej bazie danych, obowiązuje dopłata w wysokości pln za wzór.

Sprzedaż pojedynczych sztuk patrz str. 288



8615 PVC Koekstrudowane biały RAL 9003

PVC Line 8613 to listwa przypodłogowa wykonana z PVC, pokryta powłoką Alcrom® Plus, odpowiednia do podłóg drewnianych. Można ją przymocować do ściany za pomocą kleju (PP/96) lub klipsa mocującego 8608/C.



8613 PVC spienione powlekane Alcrom® Plus - wzór 98

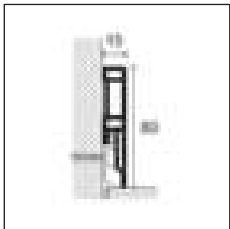

8613

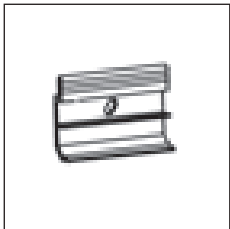



8608/C

PVC LINE

długość = 250 cm - opakowanie 20 szt.

PVC SPIENIONE POWLEKANE FILMEM ALCROM® PLUS

H = 80 mm

ART.	wzory		wzory	
	05	30060	580	30076
	08	30061	1202	30078
	12	30062	1203	30079
	13	30063	1204	30080
	14	30064	1205	30081
	19	30065	1206	30082
	26	30066	1207	30083
	31	30094	1208	30084
8613	32	30067	1209	30085
	36	30068	1210	30086
	39	30069	1211	30087
	40	30070	1212	30088
	41	30071	1213	30089
	77	30072	1214	30090
	89	30073	1215	30091
	91	30074	1216	30092
	93	30075	1217	30093
		96 biały RAL 9010 gofrowane	29971	
	pln/m			
8613		99 srebro satynowane	29974	
		100 stal satynowana	29975	
	pln/m			

artykuły dostępne w opakowaniu zbiorczym

KLIPS MOCUJĄCY DO ŚCIANY ART. 8613

opakowanie 100 szt.

8608/C
pln/opakowanie

29751

artykuły dostępne w opakowaniu zbiorczym



8613 stal satynowana 100

8613 powlekane filmem Alcrom® Plus o indywidualnym wzorze, minimalne zamówienie 500 metrów.

W przypadku wzorów indywidualnych niewystępujących w naszej bazie danych, obowiązuje dopłata w wysokości pln za wzór.

Sprzedaż pojedynczych sztuk patrz str. 288

pvc line

PVC Line 8612 to listwa przypodłogowa wykonana z PVC, pokryta folią Alcrom® Plus, odpowiednia do podłóg ceramicznych i LVT. Można ją przymocować do ściany za pomocą kleju (PP/96).



8612/10 PVC spienione powlekane Alcrom® Plus - wzór 96

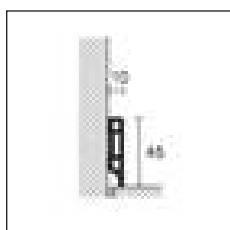

8612/10



PVC LINE

długość 250 cm - opakowanie 20 szt.

PVC SPIENIONE POWLEKANE FILMEM ALCROM® PLUS

H = 45 mm

ART. wzory

	96 biały RAL 9010 gofrowane	<input type="checkbox"/>	29970
	<i>pln/m</i>		
8612/10	99 srebro satynowane	<input checked="" type="checkbox"/>	29968
	100 stal satynowana	<input checked="" type="checkbox"/>	29967
	<i>pln/m</i>		

artykuły dostępne w opakowaniu zbiorczym

PVC Line 8614 to listwa przypodłogowa wykonana z PCV, pokryta białą folią Alcrom® Plus, odpowiednia w przypadku renowacji. Służy do przykrycia starych listew przypodłogowych, które są nadal przymocowane do ścian. Można ją przymocować do starej listwy przy pomocy kleju (PP/96).



8614 PVC spienione powlekane Alcrom® Plus - wzór 96

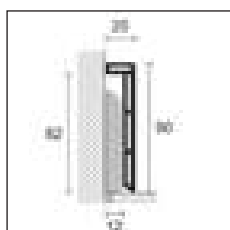

8614



PVC LINE

długość = 250 cm - opakowanie 20 szt.

PVC SPIENIONE POWLEKANE FOLIĄ ALCROM® PLUS

H = 90 mm

ART. wzory

	96 biały RAL 9010 gofrowane	<input type="checkbox"/>	29972
8614	<i>pln/m</i>		

artykuły dostępne w opakowaniu zbiorczym

Indywidualne wzory PDS na zamówienie - w przypadku art. 8612/10 i 8614 minimalne zamówienie wynosi 500 metrów.

W przypadku wzorów indywidualnych niewystępujących w naszej bazie danych, obowiązuje dopłata w wysokości pln za wzór.

Sprzedż pojedynczych sztuk patrz str. 288

PVC Line 8600 to linia odpornych na wstrząsy listew przypodłogowych z PVC, które – ze względu na wyjątkowo łatwy montaż – są szczególnie zalecane do samodzielnego układania. Występują w różnych kolorach i są mocowane do ściany na klej (PP/96).



8600 PVC spienione wzór 532

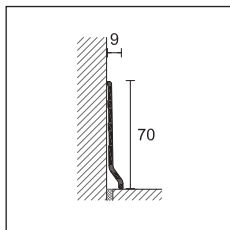

8600



PVC LINE

długość 200 cm - opakowanie 20/100 szt.

PVC SPIENIONE

H = 70 mm

ART.	wzory	wzory	wzory	wzory
8600	518 29762	536 29782	żółty 561 29802	srebrny 559 29800
	520 29764	540 29784	zielony 562 29804	
	524 29766	542 29786	błękitny 563 29801	
	525 29768	544 29788	czerwony 564 29803	
	528 29770	545 29790		
	530 29772	biały 555 29792		
	531 29774	jasnoszary 556 29794		
	532 29776	czarny 557 29796		
	533 29778	antracyt 558 29798		
	534 29780			

opakowanie 20 szt.

pln/m

opakowanie 100 szt.

pln/m

artykuły dostępne w opakowaniu zbiorczym

profile narożne dostępne w tych samych wzorach, patrz str. 45.

Aby zamówić 8600 w opakowaniu 100 szt., do kodu artykułu należy dodać oznaczenie /100 (np. kod 29778 stanie się 29778/100)

Sprzedaż pojedynczych sztuk patrz str. 288

PVC Line 8181 to listwa przypodłogowa z plastyfikowanego PVC, o wysokości 70 mm, charakteryzująca się wyjątkowym przekrojem umożliwiającym montaż na ścianach zakrzywionych. Ze względu na wyjątkowo łatwy montaż, listwa 8181 jest szczególnie zalecana do samodzielnego układania. Występuje w różnych kolorach i jest mocowana do ściany na klej.



8181 PVC biały

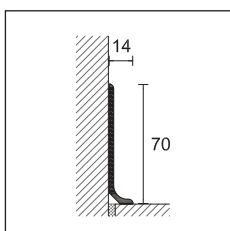

8181



NEW PVC LINE

długość = 250 cm - opakowanie 12 szt.

PVC PLASTYFIKOWANE

H = 70 mm

ART.	wzory		
8181	biały		19216
	szary		19217
	czarny		19218

pln/m

artykuły dostępne w opakowaniu zbiorczym

Art. 8181 należy przechowywać w pozycji poziomej.

Sprzedaż pojedynczych sztuk patrz str. 288

pvc line

PVC Line 8596, 8598 to linia cokołów z odpornego na uderzenia spienionego PVC. Wykonane z miękkiego materiału, o zaokrąglonym kształcie, którego elastyczna krawędź umożliwia perfekcyjne dopasowanie także do powierzchni, które nie są idealnie płaskie, przy jednoczesnym szybkim i łatwym montażu. Występują w wielu kolorach. Są mocowane na klej (PP/96).



8596 PVC spienione wzór 545

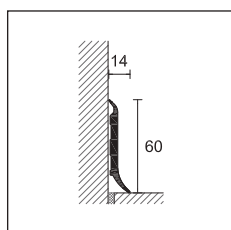

8596



PVC LINE

długość = 250 cm - opakowanie 40 szt.

PVC SPIENIONE

H = 60 mm

ART.	wzory	wzory	wzory
8596	518 30800	531 30812	542 30824
	524 30804	532 30814	545 30828
	525 30806	533 30816	biały 555 30830
	528 30808	536 30820	jasnoszary 556 30832
	530 30810	540 30822	czarny 557 30834

pln/m

artykuły dostępne w opakowaniu zbiorczym

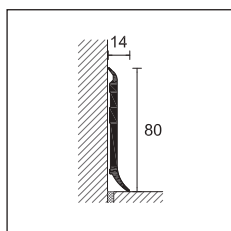

8598

PVC LINE

długość = 250 cm - opakowanie 40 szt.

PVC SPIENIONE

H = 80 mm

ART.	wzory
8598	biały 555 30880
	jasnoszary 556 30882
	czarny 557 30884

pln/m

artykuły dostępne w opakowaniu zbiorczym

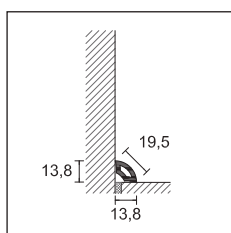

8580

PVC LINE

długość = 250 cm - opakowanie 80 szt.

PVC SPIENIONE

ART.	wzory	wzory
8580	532 30764	biały 555 30780
	542 30774	jasnoszary 556 30782
	545 30778	czarny 557 30784

pln/m

artykuły dostępne w opakowaniu zbiorczym

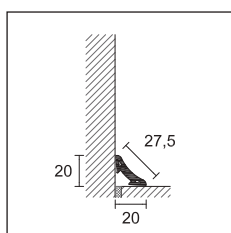

8582

PVC LINE

długość = 250 cm - opakowanie 60 szt.

PVC SPIENIONE

ART.	wzory	wzory
8582	532 30714	biały 555 30730
	542 30724	jasnoszary 556 30732
	545 30728	czarny 557 30734

pln/m

artykuły dostępne w opakowaniu zbiorczym

PVC Line 8602 to cokół o wysokości 48 mm, z odpornego na uderzenia spienionego PVC. Ze względu na wyjątkowo łatwy montaż, jest szczególnie zalecany do samodzielnego układania. Występuje w wielu wersjach kolorystycznych i jest układany na prosty system wciskowy z zastosowaniem klipsów ze stali sprężynowej. Oprócz pełnienia funkcji dekoracyjnej, pozwala także zamaskować obwodową szczelinę dylatacyjną w podłogach pływających z drewna i laminatu.



8602 PVC spienione

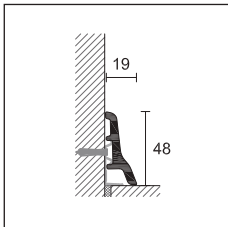

8602

**PVC LINE**

długość 250 cm - opakowanie 40 szt.

PVC SPIENIONE

H = 48 mm

ART. wzory

	<input type="checkbox"/> biały 555	29530
8602	<input type="checkbox"/> jasnoszary 556	29532
	<input type="checkbox"/> czarny 557	29534

pln/m

artykuły dostępne w opakowaniu zbiorczym

Narożnik wewnętrzny

opakowanie 10 szt.

POLIPROPYLEN

H = 48 mm

ART. wzory

	<input type="checkbox"/> biały 555	29578
8602/I	<input type="checkbox"/> jasnoszary 556	29580
	<input type="checkbox"/> czarny 557	29582

pln/szt.

artykuły dostępne w opakowaniu zbiorczym

NAROŻNIKI ZEWNĘTRZNE

opakowanie 10 szt.

POLIPROPYLEN

H = 48 mm

ART. wzory

	<input type="checkbox"/> biały 555	29628
8602/E	<input type="checkbox"/> jasnoszary 556	29630
	<input type="checkbox"/> czarny 557	29632

pln/szt.

artykuły dostępne w opakowaniu zbiorczym

ZAŚLEPKA PRAWA-LEWA

opakowanie 10 szt.

POLIPROPYLEN

H = 48 mm

ART. wzory

	<input type="checkbox"/> biały 555	29728
8602/P dx/sx	<input type="checkbox"/> jasnoszary 556	29730
	<input type="checkbox"/> czarny 557	29732

pln/szt.

artykuły dostępne w opakowaniu zbiorczym

KLIPSY MOCUJĄCE

opakowanie 10 blistrów po 20 szt.

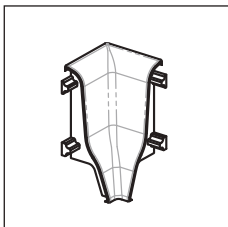
8602/C 29750**pln/blister**

8602/I

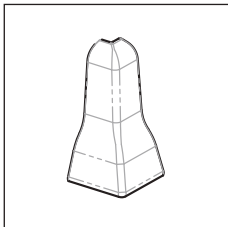

8602/E

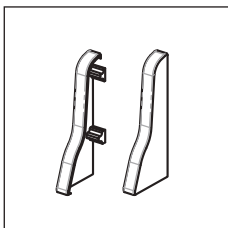

8602/P



8602/C Klipsy mocujące

Sprzedaż pojedynczych sztuk patrz str. 288

PVC Line 8603 to cokół o wysokości 70 mm, z odpornego na uderzenia spienionego PVC. Ze względu na wyjątkowo łatwy montaż, jest szczególnie zalecany do samodzielnego układania. Występuje w wielu wersjach kolorystycznych i jest układany na prosty system wciskowy z zastosowaniem klipsów ze stali sprężynowej. Oprócz pełnienia funkcji dekoracyjnej, pozwala także zamaskować obwodową szczelinę dylatacyjną w podłogach pływających z drewna i laminatu.



8603 PVC spienione wzór 555

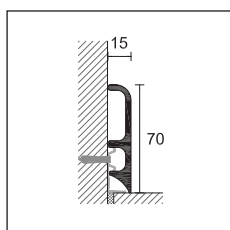

8603



PVC LINE

długość 250 cm - opakowanie 40 szt.

PVC SPIENIONE

H = 70 mm

ART.	wzory		
8603		532	30144
		542	30154
		545	30158
		biały 555	30160
		jasnoszary 556	30162
		czarny 557	30164

pln/m

artykuły dostępne w opakowaniu zbiorczym

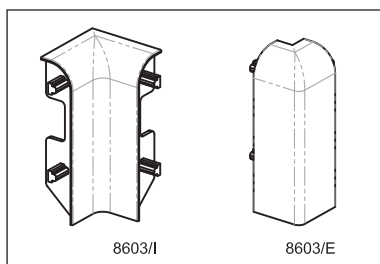

Narożnik wewnętrzny

opakowanie 10 szt.

POLIPROPYLEN

H = 70 mm

ART.	wzory		
8603/I		532	30194
		542	30204
		545	30208
		biały 555	30210
		jasnoszary 556	30212
		czarny 557	30214

pln/szt.

artykuły dostępne w opakowaniu zbiorczym

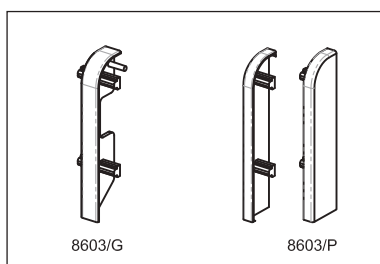

ŁĄCZNIKI

opakowanie 10 szt.

POLIPROPYLEN

H = 70 mm

ART.	wzory		
8603/G		532	30294
		542	30304
		545	30308
		biały 555	30310
		jasnoszary 556	30312
		czarny 557	30314

pln/szt.

artykuły dostępne w opakowaniu zbiorczym



8602/C klipsy mocujące

KLIPSY MOCUJĄCE

opakowanie 10 blisterów po 20 szt.

8602/C 29750

pln/blister

NAROŻNIKI ZEWNĘTRZNE

opakowanie 10 szt.

POLIPROPYLEN

H = 70 mm

ART.	wzory		
8603/E		532	30244
		542	30254
		545	30258
		biały 555	30260
		jasnoszary 556	30262
		czarny 557	30264

pln/szt.

artykuły dostępne w opakowaniu zbiorczym

ZĄŚLEPKA PRAWA-LEWA

opakowanie 10 szt.

POLIPROPYLEN

H = 70 mm

ART.	wzory		
8603/P dx/sx		532	30344
		542	30354
		545	30358
		biały 555	30360
		jasnoszary 556	30362
		czarny 557	30364

pln/szt.

artykuły dostępne w opakowaniu zbiorczym

PVC Line 8607 to cokół o wysokości 70 mm, z odpornego na uderzenia spienionego PVC. Ze względu na wyjątkowo łatwy montaż, jest szczególnie zalecany do samodzielnego układania. Występuje w wielu wersjach kolorystycznych i jest układany na prosty system wciskowy z zastosowaniem klipsów ze stali sprężynowej. Oprócz pełnienia funkcji dekoracyjnej, pozwala także zamaskować obwodową szczelinę dylatacyjną w podłogach pływających z drewna i laminatu.



8607 PVC spienione wzór 532

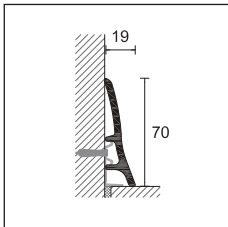

8607



PVC LINE

długość 250 cm - opakowanie 40 szt.

PVC SPIENIONE

H = 70 mm

ART.	wzory	
8607	532	30414
	542	30424
	545	30428
	biały 555	30430
	jasnoszary 556	30432
	czarny 557	30434

pln/m

artykuły dostępne w opakowaniu zbiorczym

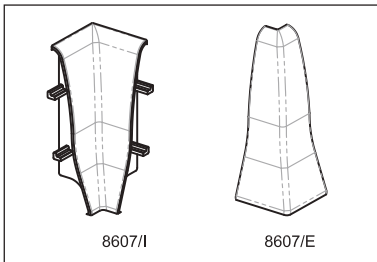

8607/I

8607/E

Narożnik wewnętrzny

opakowanie 10 szt.

POLIPROPYLEN

H = 70 mm

ART.	wzory	
8607/I	532	30464
	542	30474
	545	30478
	biały 555	30480
	jasnoszary 556	30482
	czarny 557	30484

pln/szt.

artykuły dostępne w opakowaniu zbiorczym

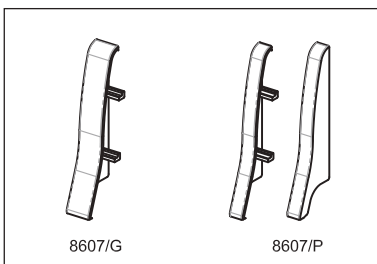

8607/G

8607/P

NAROŻNIKI ZEWNĘTRZNE

opakowanie 10 szt.

POLIPROPYLEN

H = 70 mm

ART.	wzory	
8607/E	532	30514
	542	30524
	545	30528
	biały 555	30530
	jasnoszary 556	30532
	czarny 557	30534

pln/szt.

artykuły dostępne w opakowaniu zbiorczym

ŁĄCZNIKI

opakowanie 10 szt.

POLIPROPYLEN

H = 70 mm

ART.	wzory	
8607/G	532	30564
	542	30574
	545	30578
	biały 555	30580
	jasnoszary 556	30582
	czarny 557	30584

pln/szt.

artykuły dostępne w opakowaniu zbiorczym

ZAŚLEPKA PRAWA-LEWA

opakowanie 10 szt.

POLIPROPYLEN

H = 70 mm

ART.	wzory	
8607P dx/sx	532	30614
	542	30624
	545	30628
	biały 555	30630
	jasnoszary 556	30632
	czarny 557	30634

pln/szt.

artykuły dostępne w opakowaniu zbiorczym



8602/C klipsy mocujące

KLIPSY MOCUJĄCE

opakowanie 10 blistrów po 20 szt.

8602/C 29750

pln/blister

pvc line

PVC Line 148 to cokół do wykładzin dywanowych i PVC, składający się z dwóch profili: bazowego z twardego PVC i klipsa z miękkiego PVC. Stosowany jako profil łączący, po ułożeniu i zamontowaniu wykładziny, pozwala na uformowanie wyoblonego naroża. Pozwala także na estetyczne wykończenie i przykrycie krawędzi ułożonej wykładziny lub PVC, maskując ewentualne niedoskonałości ich przycięcia. Profil jest zalecany do budynków użyteczności publicznej, szpitali i szkół.



172 PVC biały

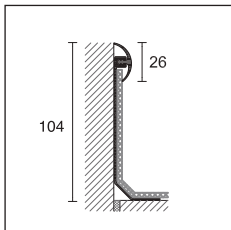

148/B +
148/C

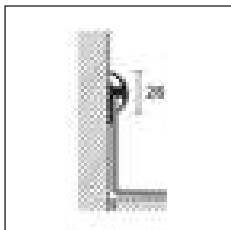

148/BR +
148/C

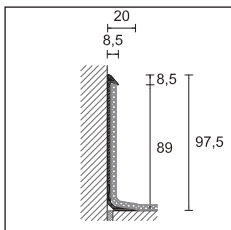

172

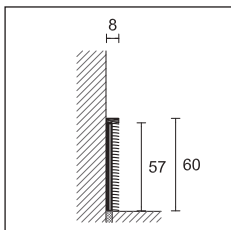

173

PVC LINE - BAZA

długość = 300 cm - opakowanie 30 szt.

ART. wykończenie

PVC TWARDE BIAŁE

148/B	PVC biały	<input type="checkbox"/>	19095
	<i>pln/m</i>		
148/BR	PVC biały	<input type="checkbox"/>	19094
	<i>pln/m</i>		

artykuły dostępne w opakowaniu zbiorczym

PVC LINE - KLIPSY

długość = 305 cm - opakowanie 30 szt.

ART. wykończenie

PVC MIĘKKIE

148/C	PVC biały	<input type="checkbox"/>	19096
	PVC szary popielaty	<input type="checkbox"/>	19097
	PVC piaskowy	<input type="checkbox"/>	19098
	<i>pln/m</i>		

artykuły dostępne w opakowaniu zbiorczym

PVC LINE

długość = 300 cm - opakowanie 20 szt.

ART. wykończenie

PVC

172	PVC biały	<input type="checkbox"/>	19210
	<i>pln/m</i>		

artykuły dostępne w opakowaniu zbiorczym

długość = 300 cm - opakowanie 20 szt.

ART. wykończenie

ALUMINIUM

173	anodowane srebrne nawiercany	<input type="checkbox"/>	19215
	<i>pln/m</i>		

artykuły dostępne w opakowaniu zbiorczym

KLEJ DO COKOŁÓW NA BAZIE POLIMERÓW

opakowanie 290 ml - opakowanie 24 szt.

PP/96

78301

pln/szt.

wydajność zasobnika 10/15 m

Art. 148/C na zamówienie dostępne inne kolory

Sprzedaż pojedynczych sztuk patrz str. 288

PVC Line 170, 169 i 171 to linia wyoblonych profili łączących z plastyfikowanego PVC. Zalecane przy układaniu wykładzin i PVC, ujednolicają krzywiznę między podłogą a wykładziną.



171 PVC czarny

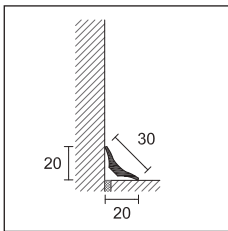

170

**PVC LINE - WYOBLЕНИЕ**

długość = 200 cm - opakowanie 50 szt.

H**ART. wykończenie****20****PVC**170 czarny
pln/m

19200

artykuły dostępne w opakowaniu zbiorczym

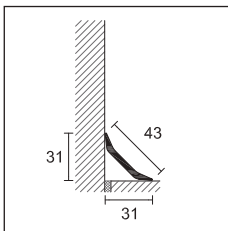

169

PVC LINE - WYOBLЕНИЕ

długość = 200 cm - opakowanie 50 szt.

H**ART. wykończenie****31****PVC**169 czarny
pln/m

19195

artykuły dostępne w opakowaniu zbiorczym

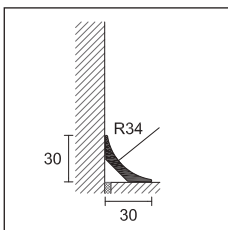

171

PVC LINE - WYOBLЕНИЕ

długość = 200 cm - opakowanie 50 szt.

H**ART. wykończenie****30****PVC**171 czarny
pln/m

19205

artykuły dostępne w opakowaniu zbiorczym

Wszystkie wyroby PVC LINE z wyobleniem należy składować w pozycji poziomej.

Sprzedaż pojedynczych sztuk patrz str. 288





prolight

Prolight to linia profili świetlnych ze światłem bezpośrednim i pośrednim. Połączenie technologii LED z gamą profili Profilpas umożliwia indywidualną aranżację każdego pomieszczenia. Dostępne w odcieniach światła ciepłego, neutralnego lub RGB oraz z regulatorem natężenia, są łatwe do zamontowania i zapewniają uzyskanie odpowiedniej jasności dla każdego rodzaju zastosowania, od miejsc relaksu po pomieszczenia usługowe lub robocze.

Prolight Prolist LLA i LLB to dekoracyjne listwy aluminiowe z bezpośrednim oświetleniem LED. Nadają się do oprawiania lusterek i ścian oraz do oświetlania nisz i półek, profile te podkreślają charakter pomieszczeń, idealnie komponując się w łazienkach, kuchniach i innych przestrzeniach prywatnych. W szczególności Prolight Prolist LLA/20/10 doskonale sprawdza się we wnękach prysznicowych, tworząc przyjemną grę światła.



LLA/20/10 aluminium anodowane srebrne

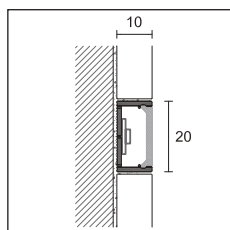

LLA/20

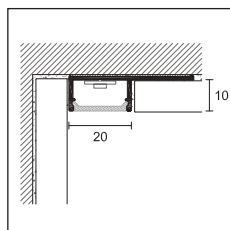

LLA/20/10

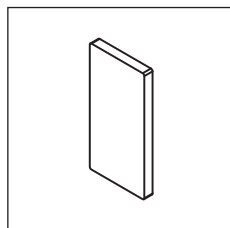

LLA/20P

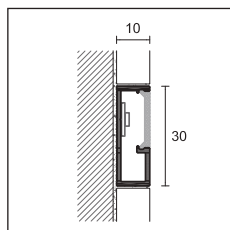

LLA/30
LLB/30

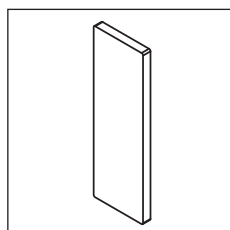

LLA/30P
LLB/30P

Wymienna wkładka z opalizującego ABS do art. LLA/20, LLA/20/10, LLA/30 i LLB/30 kod. 84069 L 270 cm - opakowanie 20 szt. pln/m.

W celu uzyskania najlepszego efektu estetycznego i zachowania ważności gwarancji, zalecamy korzystanie wyłącznie z naszych komponentów elektrycznych. Patrz str. 240.

Zalecamy stosowanie taśmy LED NT ze światłem ciągłym, patrz str. 240.

Sprzedż pojedynczych sztuk patrz str. 288

PROLIGHT PROLIST

długość = 270 cm - opakowanie 10 szt.

LxH

ART. **wykończenie** **20x10**

ALUMINIUM

LLA/20 anodowane srebrne  84070
pln/m

pakowane pojedynczo

PROLIGHT PROLIST

długość = 270 cm - opakowanie 10 szt.

H

ART. **wykończenie** **10**

ALUMINIUM

LLA/20/10 anodowane srebrne  84076
pln/m

pakowane pojedynczo

NEW

ZAŚLEPKA DO LLA/20 I LLA/20/10

opakowanie 5 szt.

ART. **wykończenie**

ALUMINIUM

LLA/20P anodowane srebrne  84072
pln/szt.

artykuły dostępne w opakowaniu zbiorczym

PROLIGHT PROLIST

długość = 270 cm - opakowanie 10 szt.

LxH

ART. **wykończenie** **30x10**

ALUMINIUM

LLA/30 anodowane srebrne  84080
pln/m

LLB/30 polerowane błyszczące srebrne  84081
pln/m

pakowane pojedynczo

ZAŚLEPKA DO LLA/30 I LLB/30

opakowanie 5 szt.

ART. **wykończenie**

ALUMINIUM

LLA/30P anodowane srebrne  84082
pln/szt.

LLB/30P polerowane błyszczące srebrne  84083
pln/szt.

artykuły dostępne w opakowaniu zbiorczym

Prolight Prolist TLA to aluminiowa listwa dekoracyjna z pośrednim oświetleniem LED, znakomita do naklejania wokół luster lub do wyznaczania ścian i okładzin. Z kolei Prolight Prolist CLA świetnie sprawdza się pod wiszącą szafką, w kuchniach, łazienkach, szafach i witrynach.



TLA/10/C1 aluminium anodowane srebrne

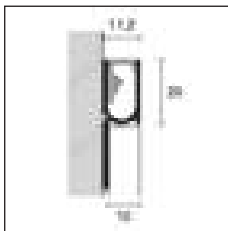

TLA/10/C1
TLB/10/C1



PROLIGHT PROLIST

długość = 270 cm - opakowanie 10 szt.

ART.	wykończenie	LxH
ALUMINIUM		
TLA/10/C1	anodowane srebrne <i>pln/m</i>	84090
TLB/10/C1	polerowane błyszczące srebrne <i>pln/m</i>	84091

pakowane pojedynczo

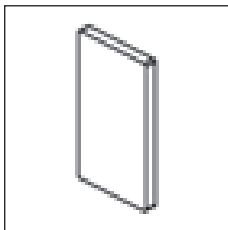

TLA/10P/C1
TLB/10P/C1

ZAŚLEPKA DO TLA/10/C1

opakowanie 5 szt.

ART.	wykończenie	H
ALUMINIUM		
TLA/10P/C1	anodowane srebrne <i>pln/szt.</i>	84092
TLB/10P/C1	polerowane błyszczące srebrne <i>pln/szt.</i>	84093

artykuły dostępne w opakowaniu zbiorczym

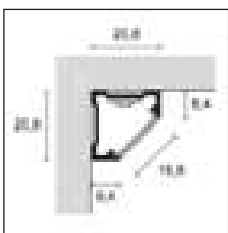

CLA/8
CLA/8A



PROLIGHT PROLIST

długość = 270 cm - opakowanie 10 szt.

ART.	wykończenie	H
ALUMINIUM		
CLA/8	anodowane srebrne <i>pln/m</i>	84221
CLA/8A	anodowane srebrne samoprzylepny <i>pln/m</i>	84222

pakowane pojedynczo

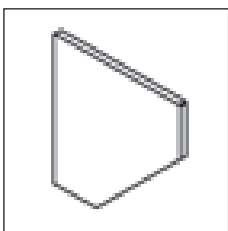

CLA/8P

ZAŚLEPKA DO CLA/8

opakowanie 5 szt.

ART.	wykończenie	H
ALUMINIUM		
CLA/8P	anodowane srebrne <i>pln/szt.</i>	84223

artykuły dostępne w opakowaniu zbiorczym

Wymienna wkładka z opalizującego ABS do art. CLA/8 e CLA/8A kod 84069 L 270 cm - opakowanie 20 szt. *pln/m*.

W celu uzyskania najlepszego efektu estetycznego i zachowania ważności gwarancji, zalecamy korzystanie wyłącznie z naszych komponentów elektrycznych. Patrz str. 240.

Zalecamy stosowanie taśmy LED NT ze światłem ciągłym, patrz str. 240.

Sprzedaż pojedynczych sztuk patrz str. 288

Prolight Prolist Q LQL/2 to aluminiowa listwa dekoracyjna z pośrednim oświetleniem LED, która dzięki wyjątkowemu przekrojowi tworzy delikatną i elegancką linię światła na ceramicznych płytkach ściennych, dodatkowo podkreślając ich piękno. Profil ten jest dostępny w szerokiej gamie kolorów, składającej się z kamiennej bieli, sześciu oryginalnych efektów cementu, dwóch specjalnych odcieni metalu oraz bieli charakteryzującej się niezwykle jednolitym i intensywnym kolorem.



LQL/2 aluminium lakierowane jasny metal

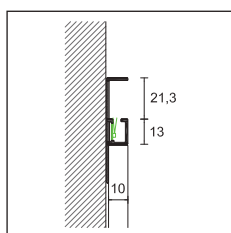

LQL/2



TREND
COLOR

PROLIGHT PROLIST Q

długość = 270 cm - opakowanie 5 szt.

H

ART. wykończenie 10

ALUMINIUM LAKIEROWANE

		84020
		84021
		84022
		84023
LQL/2		84024
		84025
		84026
		84027
		84028

pln/m

pakowane pojedynczo

KOMPONENTY I AKCESORIA ELEKTRYCZNE DO OŚWIETLENIA

ART.	opis	
L5/NW/65 L	szpula 5 m taśmy LED oświetlenie boczne, kolor biały neutralny 4000° K 9,6W/m - IP65	84136

pln/szt. (pln/opakowanie)

W celu uzyskania najlepszego efektu estetycznego i zachowania ważności gwarancji, zalecamy korzystanie wyłącznie z naszych komponentów elektrycznych. Patrz str. 240.

Pozostałe komponenty elektryczne, patrz str. 240.

Sprzedż pojedynczych sztuk patrz str. 288

Prolight Proangle Q ZQAL to profil z naturalnego aluminium, przeznaczony do narożników zewnętrznych. Wyposażony w odbłyśnik w różnych kolorach idealnie nadaje się do zwiększenia bezpieczeństwa w obiektach publicznych i prywatnych, podkreślając przestrzenie subtelną linią światła.



ZQAL/10B aluminium naturalne + ZQAL/10 pvc opalizujący biały

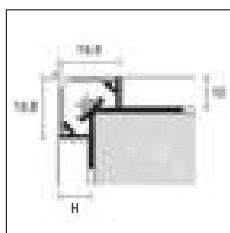

ZQAL/...B+ZQAL/10



PROLIGHT PROANGLE Q

długość = 270 cm - opakowanie 10 szt.

		H	
ART.	wykończenie	10	13
ALUMINIUM			
ZQAL/10B	baza aluminium naturalne <i>pln/m</i>	87226	
ZQAL/13B	baza aluminium naturalne <i>pln/m</i>		87227
PVC OPALIZUJĄCY			
	biały		87230
	szary		87231
ZQAL/10	czerwony		87232
	żółty		87233
	<i>pln/m</i>		

inne kolory na zamówienie przy minimalnej ilości 540 m.

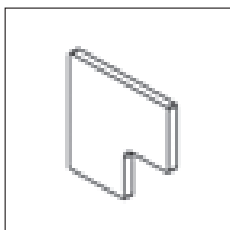

ZQAL/...P

ZASŁEPKA DO ZQAL

opakowanie 5 szt.

		H	
ART.	wykończenie	10	13
ALUMINIUM			
ZQAL/10P	aluminium naturalne <i>pln/szt.</i>	87229	
ZQAL/13P	aluminium naturalne <i>pln/szt.</i>		87228

artykuły dostępne w opakowaniu zbiorczym

W celu uzyskania najlepszego efektu estetycznego i zachowania ważności gwarancji, zalecamy korzystanie wyłącznie z naszych komponentów elektrycznych. Patrz str. 240.

Zalecamy stosowanie taśmy LED NT ze światłem ciągłym, patrz str. 240.

Sprzedaż pojedynczych sztuk patrz str. 288

Prolight Prostep SGA to profil aluminiowy z pośrednim oświetleniem LED, stosowany do zabezpieczania i wykańczania stopni ceramicznych, marmurowych i kamiennych. Dzięki SGA światło spływa miękko w dół, nadając klatce schodowej elegancji i wytworności, a także zwiększając bezpieczeństwo przestrzeni.



SGA/11L aluminium anodowane srebrne



SGA/11L



PROLIGHT PROSTEP

długość = 270 cm - opakowanie 10 szt.

H mm

ART. wykończenie 11

ALUMINIUM

SGA/11L anodowane srebrne  94969
pln/m

pakowane pojedynczo

ZAŚLEPKA DO PROFILU SGA/11L

opakowanie 5 szt.

H mm

ART. wykończenie 11

ALUMINIUM

SGA/11P anodowane srebrne  94964
pln/szt.

artykuły dostępne w opakowaniu zbiorczym

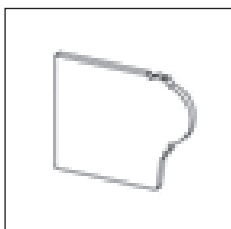

SGA/11P

Prolight Protect G/9 to aluminiowy profil schodowy z bezpośrednim oświetleniem LED i antypoślizgową, radełkową powierzchnią. G/9 nadaje się do obiektów publicznych, takich jak kina, biura, teatry, kluby i statki, czyniąc je jednocześnie przytulnymi i eleganckimi.



G/9/SF aluminium anodowane srebrne

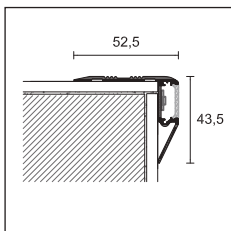

G/9/F



PROLIGHT PROTECT

długość = 270 cm - opakowanie 10 szt.

ART. wykończenie

ALUMINIUM

G/9/F anodowane srebrne  84050
pln/m

pakowane pojedynczo

ZAŚLEPKA DO PROFILU G/9/F

opakowanie 5 szt.

ART. wykończenie

ALUMINIUM

G/9P/DX anodowane srebrne  84052
pln/szt.

G/9P/SX anodowane srebrne  84053
pln/szt.

artykuły dostępne w opakowaniu zbiorczym

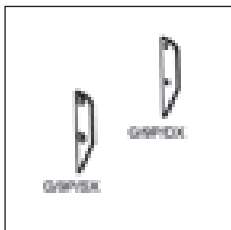

G/9P/

Wymienna wkładka z opalizującego ABS do art. SGA/11L, i G/9/F kod 84069 L 270 cm - opakowanie 20 szt. *pln/m.*

W celu uzyskania najlepszego efektu estetycznego i zachowania ważności gwarancji, zalecamy korzystanie wyłącznie z naszych komponentów elektrycznych. Patrz str. 240.

Zalecamy stosowanie taśmy LED NT ze światłem ciągłym, patrz str. 240.

Sprzedaż pojedynczych sztuk patrz str. 288

Prolight Protect 126/L/F to aluminiowy profil schodowy z bezpośrednim oświetleniem LED i gumową wkładką (wymierna). 126/L/F nadaje się do obiektów publicznych, takich jak kina, biura, teatry, kluby i statki, czyniąc je jednocześnie przytulnymi i eleganckimi.



126/L/F aluminium anodowane srebrne + GMR/44 guma ryflowana czarna

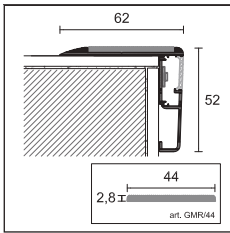

126/L/F



PROLIGHT PROTECT

długość = 270 cm - opakowanie 6 szt.

ART. wykończenie

ALUMINIUM

126/L/F	anodowane srebrne		84060
	<i>pln/m</i>		

pakowane pojedynczo

GUMA RYFLOWANA

długość = 1700 cm - opakowanie 1 rolka

ART.

GMR/44	czarny		75706
	<i>pln/m</i>		

ZASŁEPKA DO 126/L/F

opakowanie 5 szt.

ART. wykończenie

ALUMINIUM

126/LP/DX	anodowane srebrne		84062
	<i>pln/szt.</i>		

126/LP/SX	anodowane srebrne		84063
	<i>pln/szt.</i>		

artykuły dostępne w opakowaniu zbiorczym

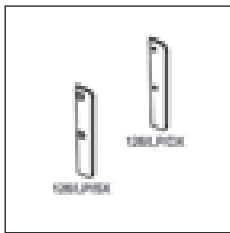

126/LP

Wymienna wkładka z opalizującego ABS do art. 126/L/F, kod 84069 L 270 cm - opakowanie 20 szt. *pln/m.*

W celu uzyskania najlepszego efektu estetycznego i zachowania ważności gwarancji, zalecamy korzystanie wyłącznie z naszych komponentów elektrycznych. Patrz str. 240.

Zalecamy stosowanie taśmy LED NT ze światłem ciągłym, patrz str. 240.

Sprzedaż pojedynczych sztuk patrz str. 288



Prolight Metal Line SKL/2 to listwa przypodłogowa z aluminium z oświetleniem pośrednim LED. Jej wyjątkowy przekrój pozwala wykreować oryginalną grę światła wzdłuż ściany, dodając uroku całej jej powierzchni.

Oprócz koloru anodowane srebrne i biały ST, listwa przypodłogowa SKL/2 jest dostępna w szerokiej gamie barw, składającej się z sześciu oryginalnych efektów cementu, dwóch specjalnych odcieni metalu oraz bieli charakteryzującej się niezwykle jednolitym i intensywnym kolorem.



SKL/2 aluminium lakierowane concrete white

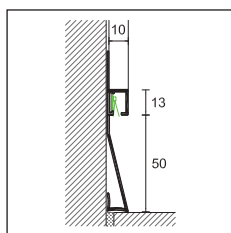

SKL/2



TREND
COLOR

PROLIGHT METAL LINE S

długość = 270 cm - opakowanie 5 szt.

H

ART. wykończenie 10

ALUMINIUM

SKL/2 anodowane srebrne 78579
pln/m

ALUMINIUM LAKIEROWANE

SKL/2 biały ST 78591
concrete white 78592
concrete graphite 78593
concrete smoke 78594
concrete mud 78595
concrete sand 78596
metal dark 78597
metal light 78598
solid white 78599

pln/m

pakowane pojedynczo

KOMPONENTY I AKCESORIA ELEKTRYCZNE DO OŚWIETLENIA

ART.	opis	
L5/NW/65 L	szpula 5 m taśmy LED oświetlenie boczne, kolor biały neutralny 4000° K 9,6W/m - IP65	84136
	<i>pln/m (pln/opakowanie)</i>	

W celu uzyskania najlepszego efektu estetycznego i zachowania ważności gwarancji, zalecamy korzystanie wyłącznie z naszych komponentów elektrycznych. Patrz str. 240.

Pozostałe komponenty elektryczne, patrz str. 240.

Sprzedaż pojedynczych sztuk patrz str. 288

Metal Line 88/I6L/A to listwa cokolowa z oświetleniem LED, która jest zrównana z powierzchnią ściany. Światło jest rozprawdane wzdłuż całej długości profilu i przechodzi przez widoczną szczelinę. Istnieje możliwość zamontowania ściemniacza w celu dostosowania intensywności światła listwy przypodłogowej do aktualnych potrzeb oraz stworzenia eleganckiej dekoracji, jak i delikatnego oświetlenia nocnego.



88/I6L/A aluminium anodowane srebrne

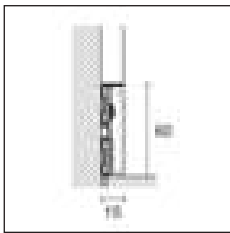

87/6 + 88/I6L

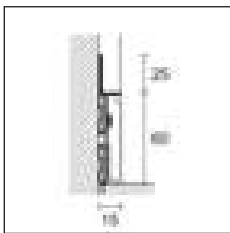

88/6 + 88/I6L



88/6E

METAL LINE 87 - 88

długość = 200 cm - opakowanie 20 szt.

H cm

ART. wykończenie 6

ALUMINIUM

87/6 aluminium naturalne (nawiercany)  78338
pln/m

88/6 aluminium naturalne (nawiercany)  78310
pln/m

pakowane pojedynczo

WSTAWKA ALUMINIUM DO LED

długość = 200 cm - opakowanie 20 szt.

H cm

88/ anodowane srebrne  78559

I6L/A lakierowane biały matowy RAL 9010  78560

pln/m

samoprzylepny - pakowane pojedynczo

NAROŻNIK ZEWNĘTRZNY METALOWY

opakowanie 4 szt.

H cm

ART. wykończenie 6

88/6E srebrne  78561

lakierowane biały matowy RAL 9010  78562

pln/szt.

artykuły dostępne w opakowaniu zbiorczym

W celu uzyskania najlepszego efektu estetycznego i zachowania ważności gwarancji, zalecamy korzystanie wyłącznie z naszych komponentów elektrycznych. Patrz str. 240.

Sprzedaż pojedynczych sztuk patrz str. 288



88/6 + 88/I6L/A aluminium anodowane srebrne

prolight

metal line

Metal Line 89 LED to cokół z aluminium anodowanego, z systemem oświetlenia za pomocą taśmy LED. Dzięki odbłyśnikowi światło rozproszone jest wzdłuż całej długości profilu. Włączenie w system opcjonalnego ściemniacza umożliwia regulację intensywności światła płynącego z cokołu, dzięki czemu może on pełnić funkcję eleganckiego elementu wystroju wnętrza lub dyskretnego oświetlenia nocnego.



89/6L aluminium anodowane srebrne

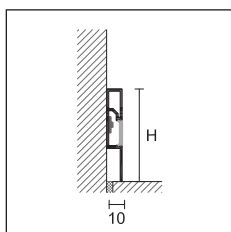

89/6L



PROLIGHT METAL LINE 89

długość = 200 cm - opakowanie 25 szt.

H cm

ART. wykończenie

6

ALUMINIUM

89/6L anodowane srebrne



86000

pln/m

pakowane pojedynczo

NAROŻNIK WEWNĘTRZNY, ZEWNĘTRZNY, ZAŚLEPKA PRAWA - LEWA

opakowanie 4 szt.

H cm

ART. wykończenie

6

ALUMINIUM

89/6EI anodowane srebrne



78506

pln/szt.

artykuły dostępne w opakowaniu zbiorczym



89/6EI

Wymienna wkładka z opalizującego ABS do art. 89/6L kod 84069 L 270 cm - opakowanie 20 szt. pln/m.

W celu uzyskania najlepszego efektu estetycznego i zachowania ważności gwarancji, zalecamy korzystanie wyłącznie z naszych komponentów elektrycznych. Patrz str. 240.

Zalecamy stosowanie taśmy LED NT ze światłem ciągłym, patrz str. 240.

Sprzedż pojedynczych sztuk patrz str. 288

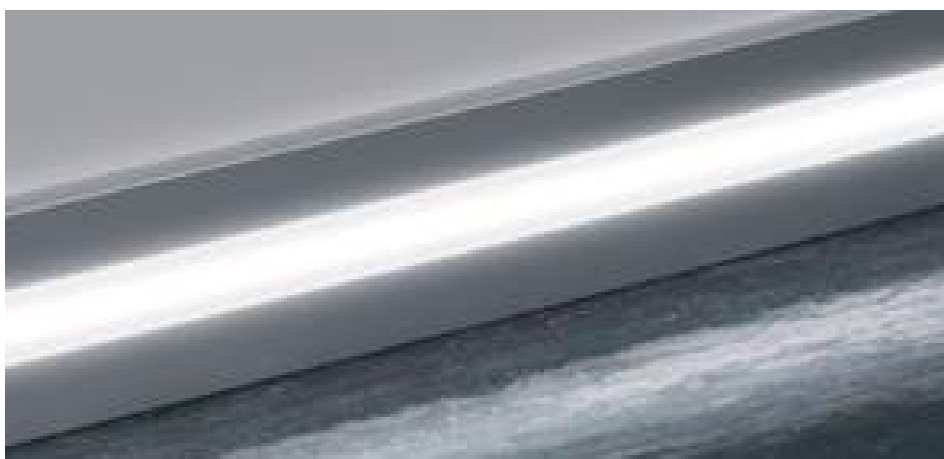

89/6L aluminium anodowane srebrne

JAK ZAMAWIAĆ KOMPONENTY ELEKTRYCZNE

LED (światło białe)

Należy dobrać długość taśmy LED do długości profili. Szpule mają 120 diod LED na metr. Napięcie wynosi 24 voltów. Zużycie to 9,6 watów na metr. Aby określić zużycie, długość należy pomnożyć przez 9,6 watów.

Przykład: obliczenie poboru mocy = 7,4 m x 9,6 W = 71 moc całkowita

Należy wybrać kolor światła. Taśmy LED są dostępne w świetle neutralnym białym (4000 ° K) lub świetle ciepłym białym (3000 ° K). Należy także wybrać stopień ochrony przed wilgocią: IP33 - do wnętrza i do pomieszczeń suchych, IP67 na zewnątrz lub do pomieszczeń wilgotnych.

ZASILACZE

W oparciu o moc całkowitą należy wybrać odpowiedni zasilacz, nie przekraczając 90% mocy maksymalnej.

Przykład: 71 W: 90 x 100 = 79 W – należy użyć zasilacza o mocy 90 W

	ART.		
Od 5 cm do 5,5 m	60W	AL/60/24	84150
Od 5,6 m do 8,4 m	90W	AL/90/24	84152
Od 8,5 m do 11,2 m	120W	AL/120/24	84154
Od 11,3 m do 14 m	150W	AL/150/24	84156

Zalecamy zasilanie taśm LED co 3 metry, aby uniknąć różnic w jasności i przegrzania diod LED w początkowej części taśmy. Maksymalny dopuszczalny przepływ prądu przez przewód o przekroju 1 mm² wynosi około 4 A. Spadek napięcia wynosi 1 V na 10 metrów. W kwestii instalacji specjalnych, prosimy o kontakt z naszym działem technicznym.

ŚCIEMNIACZ (opcjonalnie)

Ściemniacz / filtr typu fader / sterownik reguluje natężenie światła diod LED, obsługuje maksymalnie 10 amperów, co odpowiada długości 25 metrów bieżących naszych taśm LED. Powinien być umieszczony między zasilaczem a taśmami LED i podłączony do wyłącznika (brak w zestawie) i/lub do odbiornika zdalnego sterowania (opcjonalnie).

W przypadku jednoczesnego załączania kilku linii, pierwszy ściemniacz podłączony w trybie synchronizacji włączy kolejne ściemniacze.

Przykład: do 3 linii świetlnych z jednoczesnym załączeniem potrzebne są 3 ściemniacze.

ZDALNE STEROWANIE + ODBIORNIK (opcjonalnie)

Pilot zdalnego sterowania wykorzystuje częstotliwość radiową i może obsługiwać maksymalnie 4 kanały, służy do włączania / wyłączania diod LED.

Odbiornik musi być zainstalowany między zasilaczem a taśmą LED lub podłączony do ściemniacza, jeśli jest.

Jeśli zamontowany jest również ściemniacz, pilot może regulować natężenie światła LED.

PRZEWODY ELEKTRYCZNE

Do podłączenia zasilania do taśm LED potrzebne są przewody elektryczne.

Maksymalny dopuszczalny przepływ prądu przez przewód o przekroju 1 mm² wynosi około 4 A. Spadek napięcia wynosi 1 V na 10 metrów.

ZŁĄCZA

Art. IR/C01 służy do podłączenia taśmy LED z białym światłem do zasilania. Art. IR/W3 służy do połączenia maksymalnie 3 przewodów ze sobą.

LED RGB (światło kolorowe)

Należy zmierzyć, ile metrów taśmy LED trzeba umieścić na profilach. Szpula ma 5 metrów długości. Szpule można ciąć co 10 cm. Napięcie wynosi 24 voltów. Zużycie wynosi 14,4 wata na metr. Aby określić zużycie, długość należy pomnożyć przez 14,4 wata.

Przykład: obliczenie zużycia mocy = 7,4 m x 14,4 W = 106,6 watów (moc całkowita)

Taśmy LED RGB są dostępne w klasie ochrony IP67. Są one pokryte silikonową osłoną i są wyposażone w klej do mocowania.

ZASILACZE

W oparciu o moc całkowitą należy wybrać odpowiedni zasilacz, nie przekraczając 90% mocy maksymalnej.

Przykład: 106,60W: 90 x 100 = 118W – należy zastosować zasilacz o mocy 120W

	ART.		
Od 10 cm do 3,7 m	60W	AL/60/24	84150
Od 3,8 m do 5,5 m	90W	AL/90/24	84152
Od 5,6 m do 7,5 m	120W	AL/120/24	84154
Od 7,6 m do 9,3 m	150W	AL/150/24	84156

Zalecamy zasilanie taśm LED co 3 metry, aby uniknąć różnic w jasności i przegrzania diod LED w początkowej części taśmy. Maksymalny dopuszczalny przepływ prądu przez przewód o przekroju 1 mm² wynosi około 4 A. Spadek napięcia wynosi 1 V na 10 metrów. W przypadku długości powyżej 9,3 m, patrz akapit Jednostka sterująca SLAVE. W kwestii instalacji specjalnych, prosimy o kontakt z naszym działem technicznym.

PILOT

Pilot zdalnego sterowania wykorzystuje częstotliwość radiową i może obsługiwać do 4 kanałów; służy do włączania / wyłączania diod LED, regulacji natężenia światła i wyboru koloru lub sekwencji diod LED.

GŁÓWNA JEDNOSTKA STERUJĄCA

Sprzężona z pilotem służy do włączania / wyłączania / regulacji natężenia światła i wyboru koloru lub sekwencji diod LED.

Należy ją podłączyć pomiędzy zasilaczem a taśmą LED.

JEDNOSTKA STERUJĄCA SLAVE

Jeżeli system ma się składać z większej liczby linii sterowanych przez jedną jednostkę, należy dodać 1 urządzenie podrzędne (slave) dla każdej dodanej linii.

Przykład: aby połączyć 3 linie z równoczesnym oświetleniem, należy użyć 1 głównego urządzenia sterującego i 2 jednostek sterowania Slave.

Jednostka sterująca Slave musi być podłączona do głównej jednostki sterującej za pomocą przewodu RJ11 z wtykiem sześciopozycyjnym (brak w zestawie).

PRZEWODY ELEKTRYCZNE

3 żyły czterożyłowego przewodu mają przekrój 0,5 mm² (dla trzech kolorów), pozostała żyła ma przekrój 1 mm² (żyła ujemna).

CONNECTORS

Art. IR/C02 służy do podłączenia taśmy LED z kolorowym światłem do zasilania; długość 15 cm. Art. IR/C03 łączy taśmy LED z taśmami LED z kolorowym światłem; długość 15 cm.

Komponenty i akcesoria elektryczne do profili świetlnych linii Prolight. Każdy element należy dobrać w zależności od ustalonej długości profili świetlnych. Należy obliczyć zużycie w W/m, co jest niezbędne, aby dobrać jeden lub dwa zasilacze, które należy podłączyć do ściemniacza i sterownika.



szpula taśmy LED NT



L5/.../33



L5/.../67



AL/.../24

DIMM/02



TEL/04



TEL/RGB/04



RIC/01

KOMPONENTY I AKCESORIA ELEKTRYCZNE DO OŚWIETLENIA

ART.	opis	
L5/NW/33	szpula 5 m taśmy LED, kolor biały neutralny 4000° K - 9,6W/m - IP33 <i>pln/m (pln/opakowanie)</i>	84105
L5/WW/33	szpula 5 m taśmy LED, kolor biały ciepły 3000° K - 9,6W/m - IP33 <i>pln/m (pln/opakowanie)</i>	84115
L5/NW/67	szpula 5 m taśmy LED, kolor biały neutralny 4000° K - 9,6W/m - IP67 <i>pln/m (pln/opakowanie)</i>	84125
L5/WW/67	szpula 5 m taśmy LED, kolor biały ciepły 3000° K - 9,6W/m - IP67 <i>pln/m (pln/opakowanie)</i>	84135
L5/RGB/67	Szpula 5 m RGB LED - 14,4 W/m – IP67 <i>pln/m (pln/opakowanie)</i>	84140
NEW L5/NW/65NT	szpula 5 m taśmy LED NT, światło ciągłe, kolor biały neutralny 4000 °K - 10W/m - IP65 <i>pln/m (pln/opakowanie)</i>	84118
NEW L5/NW/67NT	szpula 5 m taśmy LED NT, światło ciągłe, kolor biały neutralny 4000 °K - 10W/m - IP67 <i>pln/m (pln/opakowanie)</i>	84122
AL/60/24	zasilacz IP67 - PFC aktywny - 220V/24V/60W <i>pln/szt.</i>	84150
AL/90/24	zasilacz IP67 - PFC aktywny - 220V/24V/90W <i>pln/szt.</i>	84152
AL/120/24	zasilacz IP67 - PFC aktywny - 220V/24V/120W <i>pln/szt.</i>	84154
AL/150/24	zasilacz IP67 - PFC aktywny - 220V/24V/150W <i>pln/szt.</i>	84156
DIMM/02	ściemniacz/sterownik 24V/10 A - wym. w mm 57x44x19 h. do taśmy LED światło białe <i>pln/szt.</i>	84187
TEL/04	pilot 4 kanały częstotliwości radiowej <i>pln/szt.</i>	84182
RIC/01	odbiornik do pilota na częstotliwość radiową <i>pln/szt.</i>	84184
TEL/RGB/04	4-kanałowy pilot radiowy 433,92MHz do diody RGB - średn. 80 x 13 h <i>pln/szt.</i>	84183

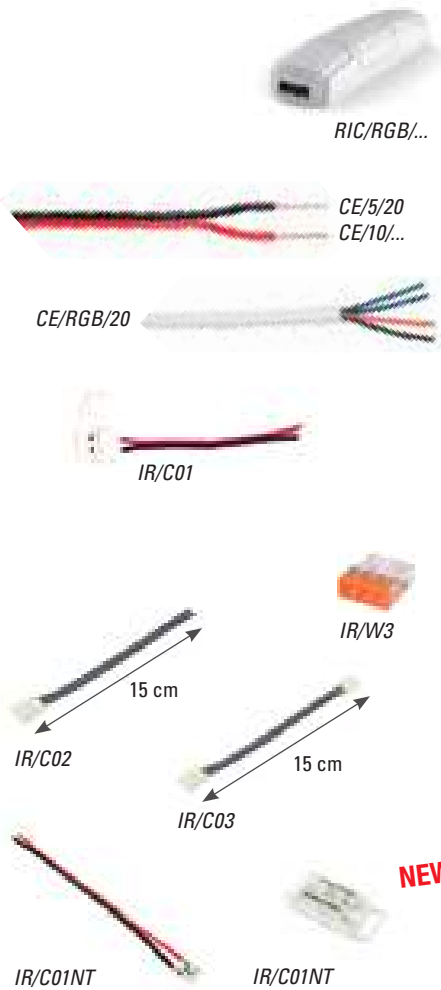

RIC/RGB/M	Główna jednostka sterująca z funkcją ściemniacza / bezprzewodowa do diody RGB - średn. 174 x 46 x 35 h <i>pln/szt.</i>	84185
RIC/RGB/S	Sterownik z funkcją ściemniacza do LED RGB (maksymalnie 4 sterowniki dla każdego głównego) <i>pln/szt.</i>	84186
CE/5/20	przewód elektryczny przekrój 0,5 mm ² - opakowanie 20 mb. <i>pln/m</i>	84420
CE/10/20	przewód elektryczny przekrój 1 mm ² - opakowanie 20 mb. <i>pln/m</i>	84422
CE/10/100	przewód elektryczny przekrój 1 mm ² - opakowanie 100 mb. <i>pln/m</i>	84424
CE/RGB/20	przewód elektryczny do - LED RGB, przekrój 3x0,5 mm ² + 1x1 mm ² - opakowanie 20 mb <i>pln/m</i>	84426
IR/C01	szybkozłączka do taśmy ledowej ze światłem białym - opakowanie 10 szt. <i>pln/szt.</i>	84411
IR/W3	szybkozłączki 3-przewodowe - opakowanie 10 szt. <i>pln/szt.</i>	84410
IR/C02	łącnik szybkiego montażu taśma LED RGB - opakowanie 10 szt <i>pln/szt.</i>	84415
IR/C03	łącnik podwójny RGB LED - opakowanie 10 szt <i>pln/szt.</i>	84416
IR/C01NT	cszybkozłączka do taśmy LED NT światło ciągłe, białe - opakowanie 10 szt. <i>pln/szt. (pln/opakowanie)</i>	84413

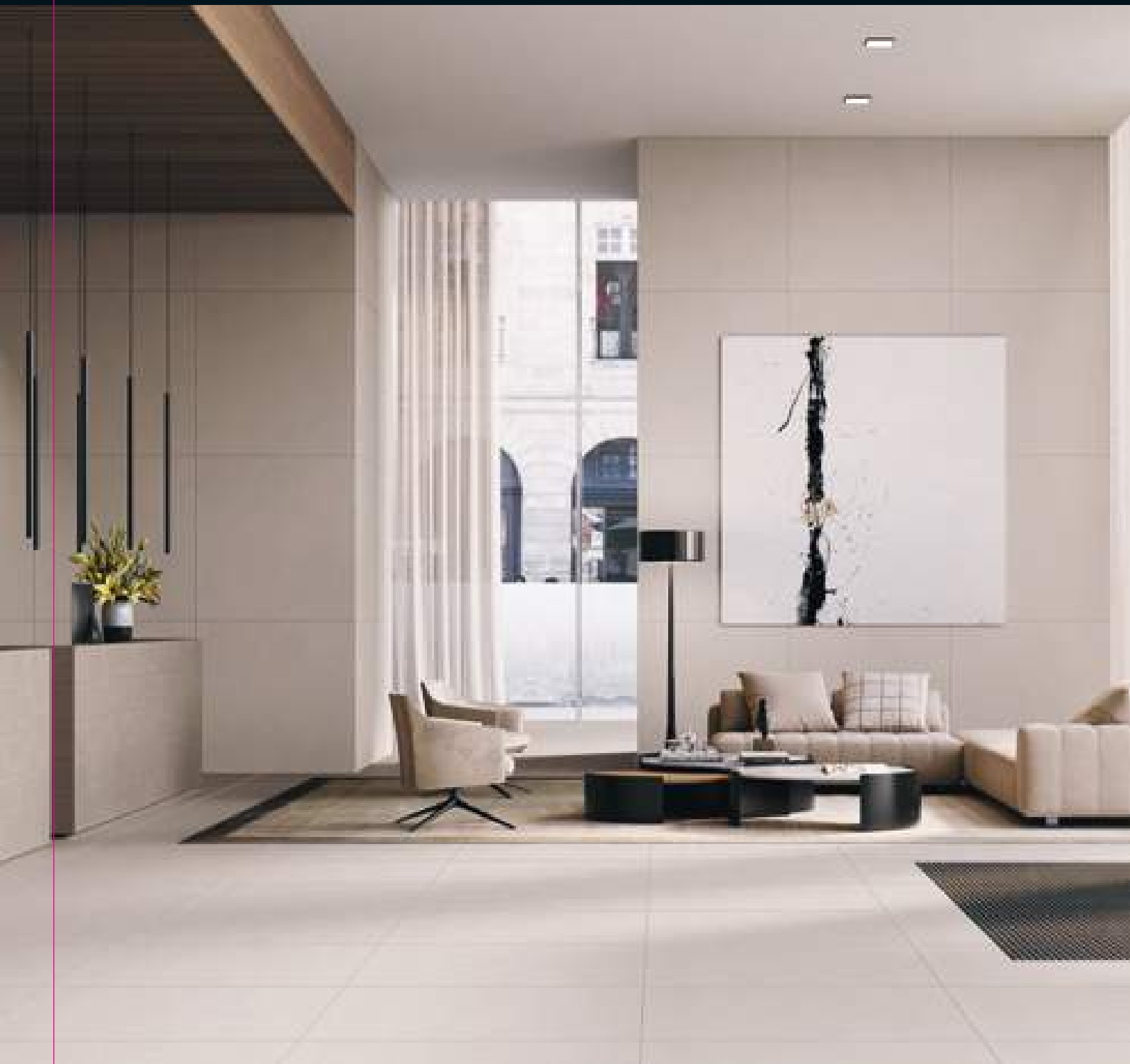



systemowe wycieraczki wejściowe i obiektowe

Promat to modułowa wycieraczka obiektowa przeznaczona do użytku w obiektach publicznych i prywatnych. Dzięki łatwemu układaniu w systemie zatraskowym, wycieraczka Promat nie wymaga specjalnych umiejętności i może być montowana bezpośrednio na miejscu.

Wycieraczka obiektowa Promat dostępna jest z trzema rodzajami wkładek: wykładzina, szczotki lub guma.

W ten sposób zapewnia czystość i ochronę podłóg wewnątrz budynków przed kurzem, zabrudzeniami i wodą.

promat

Promat to modułowa wycieraczka obiektowa, którą można dostosować i zmontować w dowolnym rozmiarze bezpośrednio na miejscu, zapewniając maksymalną elastyczność użytkową. Montaż wycieraczki Promat jest szybki i łatwy dzięki systemowi zatrzaskowemu profili ze srebrnego anodowanego aluminium, wyposażonych we wkładkę – do wyboru – z wykładziny, gumy lub czarnej szczotki. Wkładka z wykładziny, polecana do użytku w pomieszczeniach, pochłania najdrobniejsze zabrudzenia i wodę, a także działa jak wycieraczka podczas przechodzenia. Wkładka gumowa jest odporna na warunki atmosferyczne, dzięki czemu idealnie nadaje się do użytku na zewnątrz, usuwa duże zabrudzenia, a także pełni funkcję antypoślizgową. Wreszcie wkładka ze szczotkami, dzięki zdolności do usuwania najtrudniejszych zabrudzeń, idealnie nadaje się do montażu na zewnątrz w miejscach o dużym natężeniu ruchu pieszonych.

W razie potrzeby wycieraczki Promat można wpuścić w posadzkę lub zamontować na istniejącej podłodze.

W przypadku układania na obecnej podłodze istnieje możliwość wstawienia profilu pomostowego w celu ułatwienia dostępu.

Wycieraczka Promat jest również dostępna w dwóch wersjach zmontowanych i gotowych do użycia, z możliwością wyboru między wkładką z wykładziny a wkładką mieszaną guma/szczotka, w wymiarach 70x39,5 cm i 90x49,5 cm.



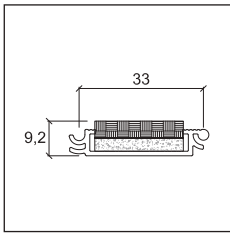

ZT/307/MN

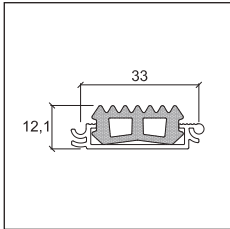

ZT/307/GN

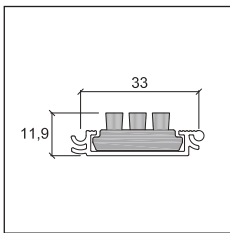

ZT/307/SN

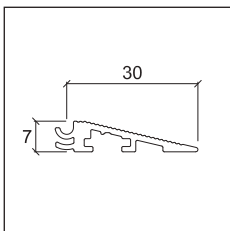

ZT/307/R1

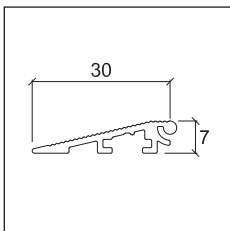

ZT/307/R2



ZT/307/NA

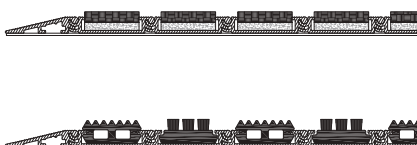

NEW PROMAT

długość = 270 cm - opakowanie 10 szt.

ART.		Opakowanie
ZT/307/MN	profil z aluminium anodowanego srebrnego + wstawka z czarnej wykładziny <i>pln/m</i>	90400 10
ZT/307/GN	profil z aluminium anodowanego srebrnego + wstawka z czarnej gumy <i>pln/m</i>	90401 10
ZT/307/SN	profil z aluminium anodowanego srebrnego + wstawka z czarnej szczotki <i>pln/m</i>	90402 10
ZT/307/R1	profil pomostowy prawy z aluminium anodowanego srebrnego <i>pln/m</i>	90403 10
ZT/307/R2	profil pomostowy lewy z aluminium anodowanego srebrnego <i>pln/m</i>	90404 10

pakowane pojedynczo

NEW AKCESORIA

długość = 500 cm - opakowanie 1 szt.

ART.		Opakowanie
ZT/307/NA	taśma samoprzylepna z czarnego EPDM, 5 m <i>pln/m (pln/rolka)</i>	90405 1

artykuły dostępne w opakowaniu zbiorczym

NEW PROMAT - GOTOWA WYCIERACZKA

ART.		Opakowanie
ZT/307/01	gotowa wycieraczka o wym. 70x39,5 cm z profilami z czarnej wykładziny <i>pln/szt.</i>	90407 1
ZT/307/02	gotowa wycieraczka o wym. 70x39,5 cm z profilami mieszanymi czarna guma + czarna szczotka <i>pln/szt.</i>	90408 1
ZT/307/03	gotowa wycieraczka o wym. 90x49,5 cm z profilami z czarnej wykładziny <i>pln/szt.</i>	90409 1
ZT/307/04	gotowa wycieraczka o wym. 90x49,5 cm z profilami mieszanymi czarna guma + czarna szczotka <i>pln/szt.</i>	90410 1



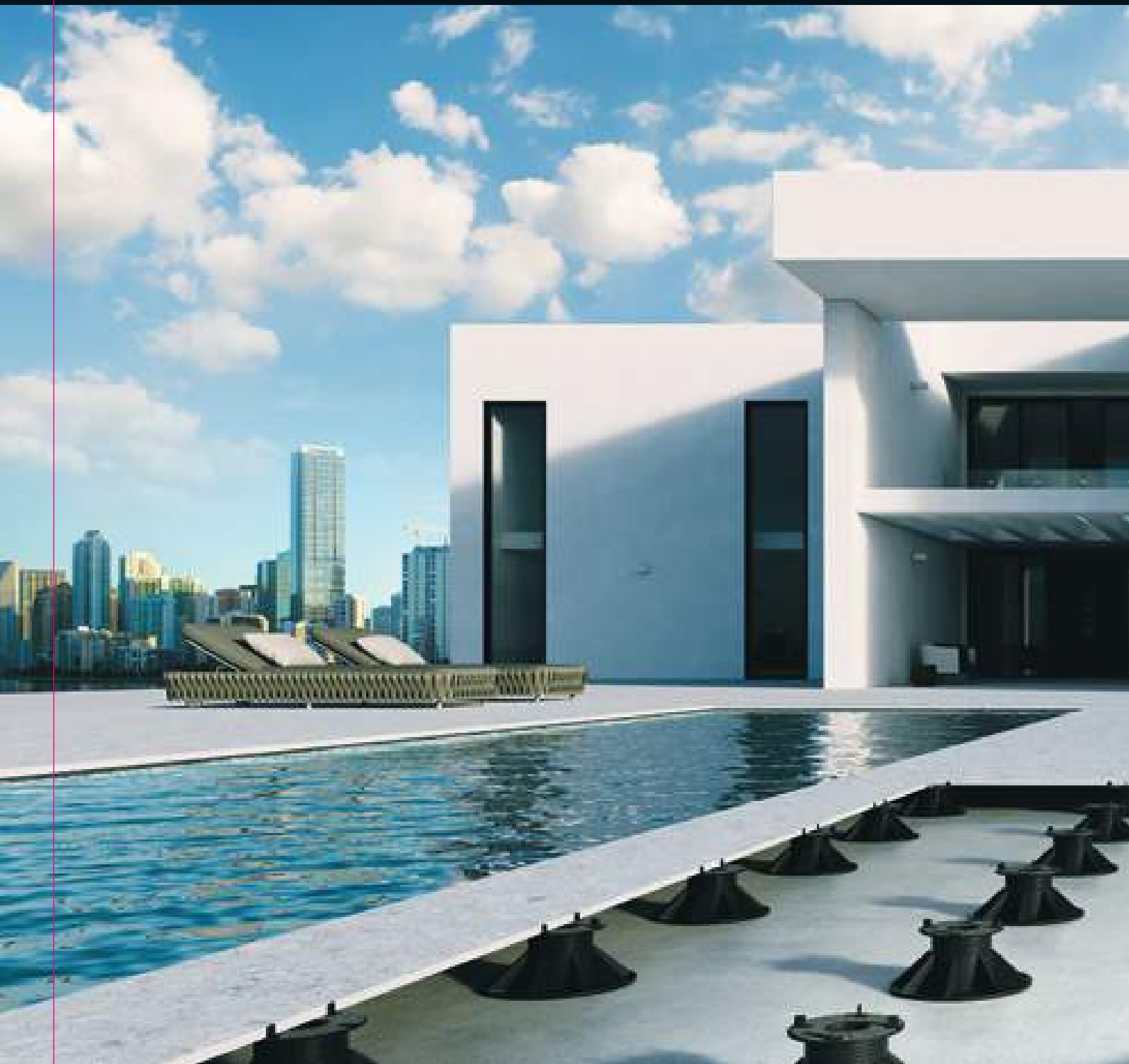



wsporniki do podłóg podniesionych

Nowe wsporniki PP Level Duo® do podłóg podniesionych pozwalają błyskawicznie zdecydować, bezpośrednio podczas montażu, czy głowica ma być stała czy uchylna. Wyboru dokonuje się niezwykle łatwo, dzięki specjalnemu pierścieniowi konwertującemu Perfect Ring. Umieszczenie go między głowicą a śrubą powoduje ustawienie wspornika w pozycji stałej. Natomiast jeżeli zachodzi potrzeba skompensowania nachylenia powierzchni do 6%, wystarczy nie umieszczać pierścienia, aby uzyskać system uchylny.



PPlevelDUO®

- szybkie układanie: do zamontowania wspornika wystarczy 5 sekund.
 - regulacja wysokości od góry za pomocą klucza regulacyjnego.
 - regulowane wsporniki z szerokim asortymentem dostępnych wysokości.
 - pełna i fazowana podstawa, aby zapobiec nacięciu osłony hydroizolacyjnej.
 - izolacja akustyczna: guma wygłuszająca wmontowana bezpośrednio w głowicę.
 - system otworów odwadniających i kanałów, aby zapobiec zastojom wody w każdej części wspornika.
 - pełna podstawa o powierzchni 340 cm² umożliwia lepsze rozłożenie ciężaru.
 - milimetrowa regulacja nachylenia, umożliwiająca zapewnienie idealnej płaskości.
 - odpowiedni do użytku w środowiskach o temperaturach od - 40°C do + 80°C.
 - wstępnie nacięte łopatki do fug 2, 3 i 4 mm.
 - ekologiczny: cały wspornik jest wykonany z tworzywa sztucznego nadającego się do recyklingu.
- NEW** ● P1/10: nowa przedłużka o grubości 10 mm z możliwością układania jedna na drugiej. W połączeniu z PP Level DUO lub PP Level FIX pozwala na zwiększenie całkowitej wysokości poprzez montaż większej liczby elementów za pomocą specjalnych łączników.



pp level duo® - wspornik kompletny



PP LEVEL DUO® - GŁOWICA + ŚRUBA + PODSTAWA

głowica do fug 4 mm - łopatki wys. 12 mm

ART.			opakowanie	paleta
25/37/4	głowica + śruba + podstawa o wys. regulowanej od 25 do 37 mm <i>pln/szt. (pln/opakowanie)</i>	19360	25 szt.	1250 szt.
37/61/4	głowica + śruba + podstawa o wys. regulowanej od 37 do 61 mm <i>pln/szt. (pln/opakowanie)</i>	19361	25 szt.	900 szt.
60/105/4	głowica + śruba + podstawa o wys. regulowanej od 60 do 105 mm <i>pln/szt. (pln/opakowanie)</i>	19362	25 szt.	500 szt.
94/169/4	głowica + śruba + podstawa o wys. regulowanej od 94 do 169 mm <i>pln/szt. (pln/opakowanie)</i>	19363	25 szt.	400 szt.
150/280/4	głowica + śruba + podstawa o wys. regulowanej od 150 do 280 mm <i>pln/szt. (pln/opakowanie)</i>	19364	25 szt.	300 szt.
239/320/4	głowica + śruba + przedłużka + podstawa o wys. regulowanej od 239 do 320 mm <i>pln/szt. (pln/opakowanie)</i>	19365	25 szt.	300 szt.

artykuły dostępne w opakowaniu zbiorczym

PRZEDŁUŻKA DO PP LEVEL DUO®

ART.			opakowanie	paleta
P1/80	przedłużka wys. 80 mm <i>pln/szt. (pln/opakowanie)</i>	19380	25 szt.	500 szt.
NEW P1/10	przedłużka wys. 10 mm <i>pln/szt. (pln/opakowanie)</i>	19369	15 szt.	1800 szt.

artykuły dostępne w opakowaniu zbiorczym



25/37/4



37/61/4



60/105/4



94/169/4



150/280/4



239/320/4



P1/10

	01 315/400	01 330/440	01 470/500	01 550/640	01 620/720	01 710/800	01 790/880	01 870/960	01 900/1040
01 200000 000 10000	1 szt.	1 szt.	1 szt.	1 szt.	1 szt.	1 szt.	1 szt.	1 szt.	1 szt.
01 0100 000 10000	1 szt.	2 szt.	3 szt.	4 szt.	5 szt.	6 szt.	7 szt.	8 szt.	9 szt.



przy założonym pierścieniu konwertującym Perfect Ring, wspornik jest stały



bez założonego pierścienia konwertującego Perfect Ring, wspornik jest samopoziomujący

pp level duo® - wspornik modułowy

PP level DUO® - Inne głowice

Wsporniki PP Level DUO® są niezwykle uniwersalne dzięki możliwości wyboru różnych głowic do płytek ceramicznych (z łopatkami 2, 3 i 4 mm) lub tarasów. Każdą głowicę można połączyć z dowolną regulowaną podstawą.



PPL/TD

PP LEVEL DUO® - GŁOWICA DO TARASÓW

ART.			opakowanie	paleta
PPL/TD	głowica do tarasów	19399	25 szt.	500 szt.
<i>pln/szt. (pln/opakowanie)</i>				

artykuły dostępne w opakowaniu zbiorczym



PPL/5030/T +
PPL/TD/TT

NEW PP LEVEL DUO® - LEGAR TARASOWY

długość 200 cm

ART.			opakowanie	paleta
PPL/5030/T	legar tarasowy przekr. 50x30x2 mm	19389	8 szt.	160 szt.
<i>pln/m (pln/opakowanie)</i>				

artykuły dostępne w opakowaniu zbiorczym



PPL/TD/GR

NEW PP LEVEL DUO® - AKCESORIA DO LEGARÓW TARASOWYCH

ART.			opakowanie	paleta
PPL/TD/GR	łącznik do legarów tarasowych	19387	12 szt.	
<i>pln/szt. (pln/opakowanie)</i>				
PPL/TD/TT	łącznik T-kształtny do legarów tarasowych	19388	20 szt.	
<i>pln/szt. (pln/opakowanie)</i>				

artykuły dostępne w opakowaniu zbiorczym



PPL/TD/TT

pp level duo® - wspornik modułowy



PPL/T2
PPL/T3
PPL/T4



25/37/B



37/61/B



60/105/B



94/169/B



150/280/B



239/320/B



P1/10

PP LEVEL DUO® - GŁÓWICA DO FUG 2, 3 I 4 MM

ART.			opakowanie	paleta
PPL/T2	głowica do fug 2 mm	19370	25 szt.	500 szt.
<i>pln/szt. (pln/opakowanie)</i>				
PPL/T3	głowica do fug 3 mm	19374	25 szt.	500 szt.
<i>pln/szt. (pln/opakowanie)</i>				
PPL/T4	głowica do fug 4 mm	19371	25 szt.	500 szt.

artykuły dostępne w opakowaniu zbiorczym

PP LEVEL DUO® - PODSTAWA + ŚRUBA

ART.			opakowanie	paleta
25/37/B	podstawa + śruba o wys. regulowanej od 25 do 37 mm	19390	25 szt.	1250 szt.
<i>pln/szt. (pln/opakowanie)</i>				
37/61/B	podstawa + śruba o wys. regulowanej od 37 do 61 mm	19391	25 szt.	900 szt.
<i>pln/szt. (pln/opakowanie)</i>				
60/105/B	podstawa + śruba o wys. regulowanej od 60 do 105 mm	19392	25 szt.	500 szt.
<i>pln/szt. (pln/opakowanie)</i>				
94/169/B	podstawa + śruba o wys. regulowanej od 94 do 169 mm	19393	25 szt.	400 szt.
<i>pln/szt. (pln/opakowanie)</i>				
150/280/B	podstawa + śruba o wys. regulowanej od 150 do 280 mm	19394	25 szt.	300 szt.
<i>pln/szt. (pln/opakowanie)</i>				
239/320/B	podstawa + przedłużka + śruba o wys. regulowanej od 239 do 320 mm	19395	25 szt.	300 szt.

artykuły dostępne w opakowaniu zbiorczym

PRZEDŁUŻKA DO PP LEVEL DUO®

ART.			opakowanie	paleta
P1/80	przedłużka wys. 80 mm	19380	25 szt.	500 szt.
<i>pln/szt. (pln/opakowanie)</i>				
NEW P1/10	przedłużka wys. 10 mm	19369	15 szt.	-
<i>pln/szt. (pln/opakowanie)</i>				

artykuły dostępne w opakowaniu zbiorczym

	H 218/400	H 229/440	H 476/900	H 528/940	H 824/1200	H 176/900	H 176/940	H 876/900	H 800/1040
art. 239/320/B col. 19395 P 150x10x10	1 szt.	1 szt.	1 szt.	1 szt.	1 szt.	1 szt.	1 szt.	1 szt.	1 szt.
art. P1/10 col. 19369	1 szt.	2 szt.	3 szt.	4 szt.	5 szt.	6 szt.	7 szt.	8 szt.	9 szt.

Sprzedaż pojedynczych sztuk patrz str. 288



PP level DUO® - system z podwójnymi legarami

System z aluminiowymi legarami jest idealnym rozwiązaniem do układania jedno- i wieloformatowych płytek ceramicznych przypominających deski.

Dzięki temu systemowi, długie płytki zawsze będą ułożone dokładnie, przy jednoczesnym zapewnieniu idealnej stabilności i wyjątkowej wytrzymałości.

System z podwójnymi legarami składa się z dwóch legarów z naturalnego aluminium, które mocuje się zatrzaskowo na specjalnej głowicy, tworząc w ten sposób ścieżkę do pozycjonowania dystansu. Dystans, dzięki wyjmowanym łopatkom, pozwala utrzymać długie płytki we właściwej pozycji i wykonać fugę o szerokości 4 mm.

- system z podwójnymi legarami nie jest widoczny przez fugę.
- podwójne legary zapobiegają zastojom wody oraz gromadzeniu się kurzu i brudu.
- dzięki odstępowi między legarami istnieje możliwość regulacji wysokości wspornika za pomocą specjalnego klucza.



pp level duo® - system z podwójnymi legarami



PPL/TA



PP LEVEL DUO® - GŁOWICA I AKCESORIA DO SYSTEMU Z PODWÓJNYMI LEGARAMI

ART.			opakowanie	paleta
PPL/TA	głowica do legarów aluminiowych <i>pln/szt. (pln/opakowanie)</i>	19396	25 szt.	500 szt.
PPL/T	legar aluminiowy dł. 2000 mm <i>pln/m (pln/opakowanie)</i>	19397	10 szt.	200 szt.
PPL/D4	dystans do fugi 4 mm do legarów aluminiowych <i>pln/szt. (pln/opakowanie)</i>	19398	500 szt.	-
PPL/GM	guma wygłuszająca 20x2 mm - rolka 20 metrów <i>pln/m (pln/opakowanie)</i>	19372	5 szt.	-
PPL/GR	łącznik do legarów <i>pln/szt. (pln/opakowanie)</i>	19373	250 szt.	-
NEW PPL/TT	łącznik T-kształtny do legarów <i>pln/szt. (pln/opakowanie)</i>	19375	20 szt.	-

artykuły dostępne w opakowaniu zbiorczym
Legary aluminiowe należy montować parami.

PP LEVEL DUO® - PODSTAWA + ŚRUBA

ART.			opakowanie	paleta
25/37/B	podstawa + śruba o wys. regulowanej od 25 do 37 mm <i>pln/szt. (pln/opakowanie)</i>	19390	25 szt.	1250 szt.
37/61/B	podstawa + śruba o wys. regulowanej od 37 do 61 mm <i>pln/szt. (pln/opakowanie)</i>	19391	25 szt.	900 szt.
60/105/B	podstawa + śruba o wys. regulowanej od 60 do 105 mm <i>pln/szt. (pln/opakowanie)</i>	19392	25 szt.	500 szt.
94/169/B	podstawa + śruba o wys. regulowanej od 94 do 169 mm <i>pln/szt. (pln/opakowanie)</i>	19393	25 szt.	400 szt.
150/280/B	podstawa + śruba o wys. regulowanej od 150 do 280 mm <i>pln/szt. (pln/opakowanie)</i>	19394	25 szt.	300 szt.
239/320/B	podstawa + przedłużka + śruba o wys. regulowanej od 239 do 320 mm <i>pln/szt. (pln/opakowanie)</i>	19395	25 szt.	300 szt.

artykuły dostępne w opakowaniu zbiorczym

PRZEDŁUŻKA DO PP LEVEL DUO®

ART.			opakowanie	paleta
P1/80	przedłużka wys. 80 mm <i>pln/szt. (pln/opakowanie)</i>	19380	25 szt.	500 szt.
NEW P1/10	przedłużka wys. 10 mm <i>pln/szt. (pln/opakowanie)</i>	19369	15 szt.	-

artykuły dostępne w opakowaniu zbiorczym

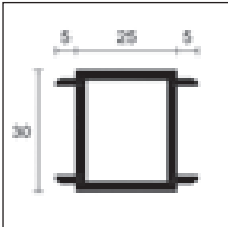

PPL/T



PPL/D4



PPL/GM



PPL/GR

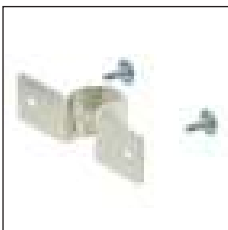

PPL/TT



P1/10

	11 110/000	11 200/000	11 470/000	11 500/000	11 520/000	11 700/000	11 700/000	11 870/000	11 800/1000
art. 239/320/B cod. 19395 + 100 szt. w opak.	1 szt.	1 szt.	1 szt.	1 szt.	1 szt.	1 szt.	1 szt.	1 szt.	1 szt.
art. P1/10 cod. 19369	1 szt.	2 szt.	3 szt.	4 szt.	5 szt.	6 szt.	7 szt.	8 szt.	9 szt.

pp level fix - wspornik kompletny

PP Level FIX to nowa linia wsporników ze stałą głowicą do podłóg podniesionych.

Dostępne w wysokościach od 25 do 280 mm wsporniki PP Level Fix można regulować na wysokość za pomocą stosowanego od góry klucza regulacyjnego.



PP Level Fix



25/37/4F



37/61/4F



60/105/4F



94/169/4F



150/280/4F



P1/10



PP LEVEL FIX

głowica do fug 4 mm - łopatkki wys. 12 mm

ART.		opakowanie	paleta
25/37/4F	głowica + śruba + podstawa o wys. regulowanej od 25 do 37 mm <i>pln/szt. (pln/opakowanie)</i>	19340 25 szt.	1250 szt.
37/61/4F	głowica + śruba + podstawa o wys. regulowanej od 37 do 61 mm <i>pln/szt. (pln/opakowanie)</i>	19341 25 szt.	900 szt.
60/105/4F	głowica + śruba + podstawa o wys. regulowanej od 60 do 105 mm <i>pln/szt. (pln/opakowanie)</i>	19342 25 szt.	500 szt.
94/169/4F	głowica + śruba + podstawa o wys. regulowanej od 94 do 169 mm <i>pln/szt. (pln/opakowanie)</i>	19343 25 szt.	400 szt.
150/280/4F	głowica + śruba + podstawa o wys. regulowanej od 150 do 280 mm <i>pln/szt. (pln/opakowanie)</i>	19344 25 szt.	300 szt.

artykuły dostępne w opakowaniu zbiorczym

PRZEDŁUŻKA DO PP LEVEL FIX

ART.		opakowanie	paleta
NEW P1/10	przedłużka wys. 10 mm <i>pln/szt. (pln/opakowanie)</i>	19369 15 szt.	-

artykuły dostępne w opakowaniu zbiorczym

PP Level Mini to wspornik ze stałą głowicą do podłóg podniesionych, do wysokości od 10 do 15 mm. Używając maksymalnie dwóch przedłużeń P/5 można osiągnąć wysokość 25 mm.



PP Level Mini



10/15



P/5

PP LEVEL MINI

głowica do fug 4 mm - łopatkki wys. 10 mm

ART.		opakowanie	
10/15	wspornik regulowany o wys. od 10 do 15 mm	19351	20 szt.
<i>pln/szt. (pln/opakowanie)</i>			
P/5	przedłużka o gr. 5 mm do art. 10/15 (maksymalnie 2 przedłużki = + 10 mm)	19350	20 szt.
<i>pln/szt. (pln/opakowanie)</i>			

artykuły dostępne w opakowaniu zbiorczym

SP1 wsporniki do układania płyt żwirowych i betonowych. Można je łączyć z niwelatorami SP2 i SP3, aby uzyskać żądane nachylenie posadzki. SP1 gwarantuje odpływ wody deszczowej i pozwala uniknąć bezpośredniego kontaktu podłogi z hydroizolacją.



SP1



WSPORNIK DO PODŁÓG PODNIESIONYCH

opakowanie 360 szt.

ART.			opakowanie	paleta
SP1	wspornik do płyt żwirowych i betonowych śr. 155x14h	19090	360 szt.	5760 szt.
<i>pln/szt. (pln/opakowanie)</i>				

artykuły dostępne w opakowaniu zbiorczym



SP2

NIWELATORY DO PODŁÓG PODNIESIONYCH

opakowanie 1000 szt.

ART.			opakowanie	paleta
SP2	niwelator do wspornika SP1 grubość 1 mm	19092	1000 szt.	20000 szt.
<i>pln/szt. (pln/opakowanie)</i>				



SP3

opakowanie 500 szt.

ART.			opakowanie	paleta
SP3	niwelator do wspornika SP1 grubość 3 mm	19093	500 szt.	15000 szt.
<i>pln/szt. (pln/opakowanie)</i>				

artykuły dostępne w opakowaniu zbiorczym

Akcesoria do układania podłóg podniesionych na zewnątrz, oprócz klucza regulacyjnego, obejmują gumową matę, wsporniki poziomujące oraz kompletny system do budowy stopni i ograniczników pionowych. PCC/01, PCC/04 i PCC/02 to klipsy ze stali nierdzewnej nakładane na głowicę oraz u podstawy wsporników obwodowych i kątowych: pomiędzy dwoma klipsami układa się płytkę wypełniającą, aby stworzyć idealnie estetyczny stopień. Efekt ten uzyskuje się również za pomocą klipsów PCC/03 i PCC/05, do układania w pobliżu ścian pionowych, tak aby zawsze zachować tę samą odległość między płytką a ścianą.



Klipsy stalowe PCC/01 i PCC/02



AKCESORIA PP LEVEL DUO® I PP LEVEL FIX

ART.			opakowanie
CR/N	klucz regulacyjny (do fug 4 mm)	19381	12 szt.
	<i>pln/szt.</i>		
PCC/01	klips obwodowy (podstawa + głowica)	19382	30 Kit
	<i>pln/zestaw (pln/opakowanie)</i>		
PCC/02	kątownik (podstawa + głowica)	19383	4 Kit
	<i>pln/zestaw (pln/opakowanie)</i>		
PCC/03	klips ścienny	19384	50 szt.
	<i>pln/zestaw (pln/opakowanie)</i>		
PCC/04	klips do legarów (podstawa + głowica)	NEW 19386	30 Kit
	<i>pln/zestaw (pln/opakowanie)</i>		
PCC/05	klips ścienny z polipropylenu, czarny	NEW 19377	200 szt.
	<i>pln/szt. (pln opakowanie)</i>		
PPL/S	mata gumowa śr. 21 cm, gr. 0,2 cm.	NEW 19385	100 szt.
	<i>pln/szt. (pln/opakowanie)</i>		
PPL/DLT	tarcza poziomująca na głowicę śr. 12 cm, gr. 0,2 cm.	NEW 19378	100 szt.
	<i>pln/szt. (pln/opakowanie)</i>		
PPL/DLB	tarcza poziomująca na podstawę śr. 21 cm, gr. 0,2 cm.	NEW 19379	100 szt.
	<i>pln/szt. (pln/opakowanie)</i>		

artykuły dostępne w opakowaniu zbiorczym (z wyjątkiem CR/N)

PRZEDŁUŻKA DO PP LEVEL DUO® I PP LEVEL FIX

ART.			opakowanie	paleta
P1/10	przedłużka wys. 10 mm	NEW 19369	15 szt.	-
	<i>pln/szt. (pln/opakowanie)</i>			

artykuły dostępne w opakowaniu zbiorczym

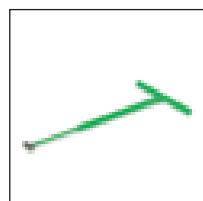

CR/N

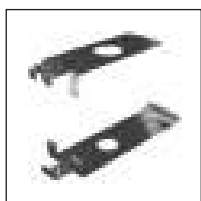

KIT PCC/01

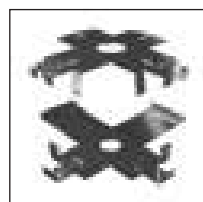

KIT PCC/02



PCC/03

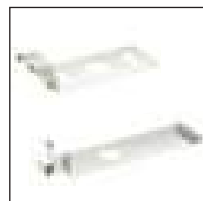

KIT PCC/04



PCC/05



PPL/S



PPL/DLT



PPL/DLB



P1/10



Protec CPLV to seria profili obwodowych z aluminium lakierowanego do zabezpieczenia i wykańczania krawędzi zewnętrznych podłóg podniesionych, tarasów i balkonów. Składają się z nawierconej podstawy CPLB, którą należy przykręcić do wsporników dystansowych podłogi lub z wyciętej podstawy CPLB/2 do zamocowania pod płytką oraz widocznej części do przyklejenia. Są dostępne w 3 różnych rozmiarach, w zależności od wysokości podłogi. Profile te wyposażone są w specjalne elementy do wykonywania narożników zewnętrznych i połączeń.



CPLB + CPLV/60 aluminium lakierowane szary popielaty RAL 7038

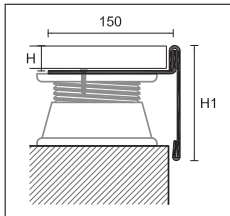

PROTEC

długość = 270 cm - opakowanie 10 szt. **H**

BAZA

ART. wykończenie **20**

ALUMINIUM

CPLB aluminium naturalne 86900
pln/m

NEW CPLB/2 aluminium naturalne 86901
pln/m

Na zamówienie CPLB dostępny także w wykonaniu z otworami drenażowymi, dopłata *pln/m*.
Na zamówienie CPLB i CPLB/2 dostępne także w wersji z H 15 i 25
możliwość zastosowania gumy wytłumiającej PPL/GM patrz str. 253

PROTEC

długość = 270 cm - opakowanie 10 szt. **H1**

FRONTALE

ART. wykończenie **60** **80** **100**

ALUMINIUM LAKIEROWANE

CPLV/	szary popielaty RAL 7038	86902	86904	86906
	szary antyczny	86903	86905	86907
	kamienny	86908	86909	86910
	szarobeżowy	86911	86912	86913
	piaskowy	86914	86915	86916
	beż	86917	86918	86919
	<i>pln/m</i>			

Biały RAL 9003, ciemnobrązowy RAL 8019, szary metal RAL 9006, szary aluminium RAL 9007, szary popielaty RAL 7038 chropowaty i rdzawy, minimum 270 m na zamówienie bez dopłaty. W przypadku innych kolorów prosimy o kontakt z naszym działem handlowym.

NAROŻNIK ZEWNĘTRZNY 90°

opakowanie 5 szt. **H1**

ART. wykończenie **60** **80** **100**

ALUMINIUM LAKIEROWANE

CPLV/ /E	szary popielaty RAL 7038	86920	86922	86924
	szary antyczny	86921	86923	86925
	kamienny	86926	86927	86928
	szarobeżowy	86929	86931	86933
	piaskowy	86935	86936	86937
	beż	86938	86939	86940
	<i>pln/szt.</i>			

NEW ŁĄCZNIK

szerokość = 70 mm - opakowanie 5 szt. **H1**

ART. wykończenie **60** **80** **100**

ALUMINIUM LAKIEROWANE

CPLV/ /G	szary popielaty RAL 7038	86930	86932	86934
	szary antyczny	86941	86942	86943
	kamienny	86944	86945	86946
	szarobeżowy	86947	86948	86949
	piaskowy	86950	86951	86952
	beż	86953	86954	86955
<i>pln/szt.</i>				

artykuły dostępne w opakowaniu zbiorczym

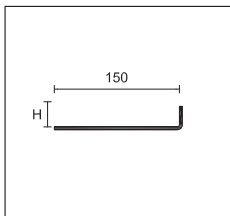

CPLB
podstawa do podłóg
podniesionych

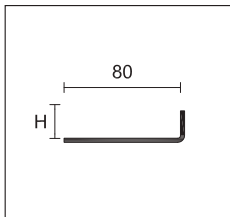

CPLB/2
podstawa przycinana
do podłóg z płytek

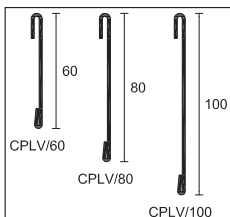

CPLV/

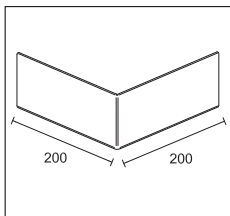

CPLV/ /E

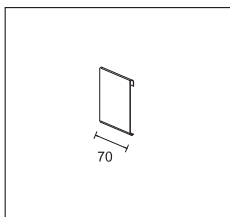

CPLV/ /G





akcesoria do montażu

Systemy poziomujące do
układania płytek, elementy
dystansowe, kleje, narzędzia,
systemy i akcesoria.

Protiler to system poziomowania płytek ceramicznych i kamiennych. Jest odpowiedni dla grubości okładzin od 3 do 20 mm. Uniemożliwia przemieszczanie się płytek w pionie podczas wiązania kleju. Dostępne są specjalne szczypce, które w trakcie układania podłóg zmniejszają wysiłek wykonawców i wpływają na oszczędność czasu.



Protiler



montaż klipsów jednorazowych



układanie płytek



montaż klinów wyrównujących



usunięcie klinów i klipsów



PTLN



PROTILER

opakowanie 10 szt.

ART.

PTLN	chwytak o regulowanym rozwarciu <i>pln/szt. (pln opakowanie)</i>	18067
------	---	-------

artykuły dostępne w opakowaniu zbiorczym

KLINY WYRÓWNUJĄCE

opakowanie 14 worków po 100 szt

paleta

ART.

PTWN	kliny poziomujące <i>pln/szt. (pln/worek)</i>	18063	210 worków
------	--	-------	------------

NEW opakowanie 1400 szt.

paleta

ART.

PTWN/1400	kliny poziomujące <i>pln/szt. (pln opakowanie)</i>	18076	15 opakowań
-----------	---	-------	-------------

artykuły dostępne w opakowaniu zbiorczym



PTWN

KLIPSY JEDNORAZOWE

opakowanie 12 worków po 250 szt.

paleta

ART.

PTC	klips do uzyskania fugi 0,5 mm, do zastosowania do okładzin o grubości od 3 do 12 mm <i>pln/szt. (pln/worek)</i>	18070	180 worków
-----	---	-------	------------

PTC1	klips do uzyskania fugi 1 mm, do zastosowania do okładzin o grubości od 3 do 12 mm <i>pln/szt. (pln/worek)</i>	18071	180 worków
------	---	-------	------------

PTC1A	klips do uzyskania fugi 1,5 mm, do zastosowania do okładzin o grubości od 3 do 12 mm <i>pln/szt. (pln/worek)</i>	18075	180 worków
-------	---	-------	------------

PTC2	klips do uzyskania fugi 2 mm, do zastosowania do okładzin o grubości od 3 do 12 mm <i>pln/szt. (pln/worek)</i>	18072	180 worków
------	---	-------	------------

PTC3	klips do uzyskania fugi 3 mm, do zastosowania do okładzin o grubości od 3 do 12 mm <i>pln/szt. (pln/worek)</i>	18073	180 worków
------	---	-------	------------

opakowanie 60 worków po 50 szt.

paleta

ART.

NEW PTC4/1	klips do uzyskania fugi 1 mm, do zastosowania do okładzin o grubości od 12 do 20 mm <i>pln/szt. (pln/worek)</i>	18082	600 worków
-------------------	--	-------	------------

PTC4	klips do uzyskania fugi 2 mm, do zastosowania do okładzin o grubości od 12 do 20 mm <i>pln/szt. (pln/worek)</i>	18074	600 worków
------	--	-------	------------

NEW PTC4/3	klips do uzyskania fugi 3 mm, do zastosowania do okładzin o grubości od 12 do 20 mm <i>pln/szt. (pln/worek)</i>	18084	600 worków
-------------------	--	-------	------------

NEW PTC4/5	klips do uzyskania fugi 5 mm, do zastosowania do okładzin o grubości od 12 do 20 mm <i>pln/szt. (pln/worek)</i>	18085	600 worków
-------------------	--	-------	------------

NEW opakowanie 3000 szt.

paleta

ART.

PTC/3000	klipsy do fug 0,5 mm do płytek o grubości od 3 do 12 mm <i>pln/szt. (pln opakowanie)</i>	18077	15 opakowań
----------	---	-------	-------------

PTC1/3000	klipsy do fug 1 mm do płytek o grubości od 3 do 12 mm <i>pln/szt. (pln opakowanie)</i>	18078	15 opakowań
-----------	---	-------	-------------

PTC1A/3000	klipsy do fug 1,5 mm do płytek o grubości od 3 do 12 mm <i>pln/szt. (pln opakowanie)</i>	18079	15 opakowań
------------	---	-------	-------------

PTC2/3000	klipsy do fug 2 mm do płytek o grubości od 3 do 12 mm <i>pln/szt. (pln opakowanie)</i>	18080	15 opakowań
-----------	---	-------	-------------

PTC3/3000	klipsy do fug 3 mm do płytek o grubości od 3 do 12 mm <i>pln/szt. (pln opakowanie)</i>	18081	15 opakowań
-----------	---	-------	-------------

artykuły dostępne w opakowaniu zbiorczym



PTC
PTC 1
PTC1A
PTC2
PTC3



PTC4/1
PTC4
PTC4/3
PTC4/5



PTS

NEW WIADERKO

opakowanie 15 szt.

ART.

opakowanie

PTS	wiaderko 9,1 l na akcesoria wym. 28x19 cm wys. 23 cm. <i>pln/szt. (pln opakowanie)</i>	18069	15 szt.
-----	---	-------	---------

artykuły dostępne w opakowaniu zbiorczym

Fix Level to śrubowy system poziomowania do podłóg i okładzin ściennych o różnej grubości, zalecany szczególnie do dużych formatów. Cylindryczna podstawa jest wyposażona w podkładkę zapobiegającą zadrapaniom, która chroni powierzchnię okładziny podczas poziomowania.



Fix Level



FL/C



CYLINDRYCZNA PODSTAWA Z PODKŁADKĄ ZAPOBIEGAJĄCĄ ZADRAPANIOM OKŁADZINY

opakowanie 10 worków po 50 szt

ART.

FL/C	cylindryczna podstawa <i>pln/szt. (pln/worek)</i>	18027
------	--	-------

artykuły dostępne w opakowaniu zbiorczym

JEDNORAZOWA PRZEKŁADKA ŚRUBOWA

opakowanie 30 worków po 100 szt. - od 01/09/2022: opakowanie 25 worków po 100 szt.

ART.

KL/1	wkręt do uzyskania fugi 1 mm, do zastosowania do okładzin o grubości od 3 do 20 mm <i>pln/szt. (pln/worek)</i>	18016
KL/1A	wkręt do uzyskania fugi 1,5 mm, do zastosowania do okładzin o grubości od 3 do 20 mm <i>pln/szt. (pln/worek)</i>	18019
KL/2	wkręt do uzyskania fugi 2 mm, do zastosowania do okładzin o grubości od 3 do 20 mm <i>pln/szt. (pln/worek)</i>	18017
KL/3	wkręt do uzyskania fugi 3 mm, do zastosowania do okładzin o grubości od 3 do 20 mm <i>pln/szt. (pln/worek)</i>	18018

artykuły dostępne w opakowaniu zbiorczym

NEW JEDNORAZOWA PRZEKŁADKA ŚRUBOWA T-KSZTAŁTNA

opakowanie 30 worków po 100 szt. - da 01/09/2022: opakowanie 25 worków po 100 szt.

ART.

KL/T1	wkręt T-kształtny do fugi 1 mm do płytek o grubości od 3 do 20 mm <i>pln/szt. (pln/worek)</i>	18020
KL/T2	wkręt T-kształtny do fugi 2 mm do płytek o grubości od 3 do 20 mm <i>pln/szt. (pln/worek)</i>	18021
KL/T3	wkręt T-kształtny do fugi 3 mm do płytek o grubości od 3 do 20 mm <i>pln/szt. (pln/worek)</i>	18022

artykuły dostępne w opakowaniu zbiorczym

NEW JEDNORAZOWA PRZEKŁADKA ŚRUBOWA KRZYŻOWA

opakowanie 30 worków po 100 szt. - od 01/09/2022: opakowanie 25 worków po 100 szt.

ART.

KL/X1	wkręt krzyżowy do fugi 1 mm do płytek o grubości od 3 do 20 mm <i>pln/szt. (pln/worek)</i>	18023
KL/X2	wkręt krzyżowy do fugi 2 mm do płytek o grubości od 3 do 20 mm <i>pln/szt. (pln/worek)</i>	18024
KL/X3	wkręt krzyżowy do fugi 3 mm do płytek o grubości od 3 do 20 mm <i>pln/szt. (pln/worek)</i>	18025

artykuły dostępne w opakowaniu zbiorczym

ELEMENT GWINTOWANY DO FIX LEVEL

opakowanie 50 szt.

ART.

SFL	element gwintowany do Fix Level <i>pln/szt. (pln opakowanie)</i>	18013
-----	---	-------

artykuły dostępne w opakowaniu zbiorczym

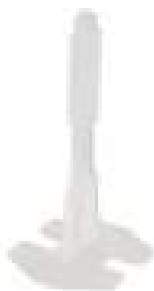

KL/1
KL/1A
KL/2
KL/3

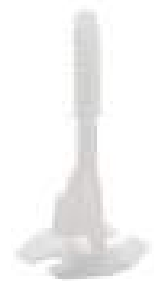

KL/T1
KL/T2
KL/T3

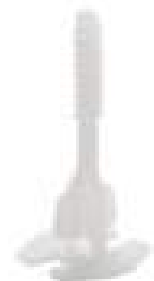

KL/X1
KL/X2
KL/X3



SFL

Klic Level to śrubowy system poziomowania podłóg i pokryć o różnej grubości, szczególnie zalecany do płytek o dużych formatach. Cylindryczna podstawa jest wyposażona w podkładkę chroniącą powierzchnię płytek ceramicznych przed zarysowaniem podczas poziomowania oraz mechanizm funkcjonalny do szybkiego wkładania i usuwania elementu łącznikowego.



Klic Level



KL/C



CYLINDRYCZNA PODSTAWA Z PODKŁADKĄ ZAPOBIEGAJĄCĄ ZADRAPANIOM OKŁADZINY

opakowanie 10 worków po 50 szt.

ART.

KL/C	cylindryczna podstawa <i>pln/szt. (pln/worek)</i>	18015
-------------	--	-------

artykuły dostępne w opakowaniu zbiorczym

JEDNORAZOWA PRZEKŁADKA ŚRUBOWA

opakowanie 30 worków po 100 szt. - od 01/09/2022: opakowanie 25 worków po 100 szt.

ART.

KL/1	wkręt do uzyskania fugi 1 mm, do zastosowania do okładzin o grubości od 3 do 20 mm <i>pln/szt. (pln/worek)</i>	18016
KL/1A	wkręt do uzyskania fugi 1,5 mm, do zastosowania do okładzin o grubości od 3 do 20 mm <i>pln/szt. (pln/worek)</i>	18019
KL/2	wkręt do uzyskania fugi 2 mm, do zastosowania do okładzin o grubości od 3 do 20 mm <i>pln/szt. (pln/worek)</i>	18017
KL/3	wkręt do uzyskania fugi 3 mm, do zastosowania do okładzin o grubości od 3 do 20 mm <i>pln/szt. (pln/worek)</i>	18018

artykuły dostępne w opakowaniu zbiorczym

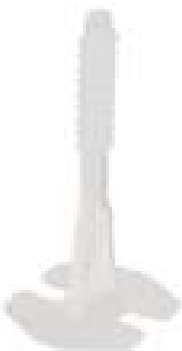

KL/1
KL/1A
KL/2
KL/3

PRZEKŁADKA KRZYŻOWA DO ZASTOSOWAŃ NA ZEWNĄTRZ

opakowanie 2 worków po 50 szt.

ART.

DCE4	Przekładka krzyżowa do płytek zewnętrznych - fuga 4 mm <i>pln/szt. (pln/worek)</i>	19076
-------------	---	-------

artykuły dostępne w opakowaniu zbiorczym



DCE4

Five Spacer to wielowarstwowa przekładka dystansowa do płytek: jeden produkt do tworzenia różnych fug o różnych szerokościach: 0,5 - 1 - 1,5 - 2 - 3 mm. Przekładka dystansowa może być używana do układania podłóg i okładzin ściennych i jest zgodna z normą UNI 11493-1, ponieważ została zaprojektowana w taki sposób, aby można ją było łatwo wyjąć i używać wielokrotnie. Five Spacer DF gwarantuje idealne, szybkie i tanie układanie płytek ceramicznych.



Przekładka dystansowa FIVE



DF



PRZEKŁADKA DYSTANSOWA FIVE

opakowanie 20 worków po 200 szt.

ART.

DF Przekładka dystansowa do płytek

19077

pln/szt. (pln/worek)

artykuły dostępne w opakowaniu zbiorczym



Worek Five



Przekładka dystansowa FIVE

Krzyżyki i elementy dystansowe w kształcie litery T, wykonane z tworzywa sztucznego, są przydatne podczas układania podłóg i okładzin ściennych, ponieważ pozwalają uzyskać jednakowe i precyzyjne fugi. Są dostępne dla grubości do 10 mm i nadają się idealnie do zastosowań wewnętrznych i zewnętrznych. Obydwa spełniają wymagania normy UNI 11493-1 (metody prawidłowego układania płytek ceramicznych). Kliny z tworzywa sztucznego są stosowane do wyrównywania niewielkich różnic wysokości podczas układania płytek.



Krzyżyki dystansowe

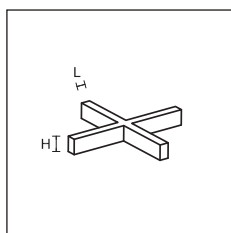

DC



KRZYŻYKI DYSTANSOWE

LxH	pudełko zawiera 10 opakowań po 500 szt.					pudełko zawiera 20 opakowań po 250 szt.	
	1x5	2x5	3x5	4x5	5x5	7x6	10x8
ART.	DC1 pełny	DC2 pełny	DC3 perforowany	DC4 perforowany	DC5 perforowany	DC7 perforowany	DC10 perforowany
	18992	19002	19008	19014	19020	19024	19030

pln/opakowanie

artykuły dostępne w opakowaniu zbiorczym

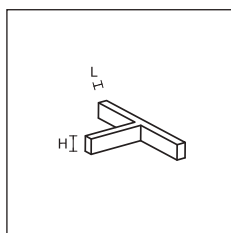

DT

DYSTANSE T-KSZTAŁTNE

LxH	pudełko zawiera 10 opakowań po 500 szt.					pudełko zawiera 20 opakowań po 250 szt.	
	1x5	2x5	3x5	4x5	5x5	7x6	10x8
ART.	DT1 pełny	DT2 pełny	DT3 perforowany	DT4 perforowany	DT5 perforowany	DT7 perforowany	DT10 perforowany
	19038	19042	19048	19054	19060	19064	19070

pln/opakowanie

artykuły dostępne w opakowaniu zbiorczym

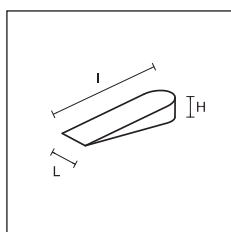

CN

KLINY

opakowanie	pudełko zawiera 20 opakowań po 250 szt.	pudełko zawiera 10 opakowań po 500 szt.
LxH	9x28x5	9x28x5
ART.	CN28	CN28
	19080	19082

pln/opakowanie

artykuły dostępne w opakowaniu zbiorczym



Dystanse T-kształtne



Kliny



klej do cokołów



KLEJ DO COKOŁÓW NA BAZIE POLIMERÓW

opakowanie 24 szt. - opakowanie 290 ml

PP/96 78301

pln/szt.

wydajność zasobnika 10/15 m



pasta nablyszczająca

ZESTAW MAGNETYCZNY

pudełko zawierające 10 blistrów

K10 00410

pln/blister

PASTA NABLYSZCZAJĄCA DO CZYSZCZENIA PROFILI METALOWYCH

opakowanie 20 szt. - ilość 150 ml

PASTA NABLYSZCZAJĄCA 30018

pln/szt.



taśmy dwustronnie klejące

TAŚMY DWUSTRONNIE KLEJĄCE

	POLIPROPYLEN	PŁÓTNO BAWELNIANE
opakowanie	24	24
LxL cm	5x2500	5x2500
ART.	D/4461/K	D/4471/K
	30004	30014
<i>pln/szt.</i>		



WKRETY

	ŁEB PŁASKI				ŁEB WYPUKŁY	
opakowanie - 1000 szt.						
wykończenie	niklowane	mosiądzowane	brązowane	mosiądzowane	niklowane	mosiądzowane
LxL mm	3X25	3X25	3X25	3X25	3,5X25	3,5X25
ART.	SS/5	SS/5	SS/5	RR/5	SS/4	SS/4
	68800	68801	68802	68803	68804	68805
<i>pln/pudełko</i>						

Proflex machine to urządzenie zaprojektowane i wykonane do modelowania krzywizn profili z linii proflex line. Urządzenie standardowo jest wyposażone w jeden zestaw do wyginania. W razie potrzeby modelowania profili PLAF lub 90/ z serii metal line, dostępne są dalsze zestawy.



PROFLEX MACHINE - ręczna maszyna do wyginania profili proflex line

PROFLEX MACHINE

ART.	opis	
proflex	ręczna maszyna do wyginania profili po zewnętrznej / wewnętrznej stronie	30022
30046	zestaw kół do wyginania profili PLAF perforowanych po zewnętrznej stronie	30046
30049	zestaw kół do wyginania profili PLAF perforowanych po wewnętrznej stronie	30049
30052	zestaw kół do wyginania cokołów metal line flex 90/	30052



zestaw 30046



zestaw 30049



zestaw 30052













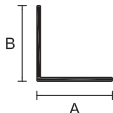

profile z gamy „zrób to sam”

Szeroka gama profili do samodzielnego montażu, wykonanych z aluminium, stali nierdzewnej i mosiądzu, dostępnych w różnych rozmiarach. Nadają się do wykonywania różnych prac profesjonalnych i majsterkowania.



profile z aluminium anodowanego

		z etykieta z kodem paskowym			
		długość 1 m		długość 2 m	
		wymiary	srebrne	pln/szt.	srebrne
płaski 	12x2	10100		10104	
	15x2	10108		10112	
	20x2	10116		10120	
	25x2	10124		10128	
	30x2	10132		10136	
	40x2	-	-	-	-
	50x2	-	-	-	-
	60x2	-	-	-	-
narożnik 	10x10x1	10140		10144	
	15x15x1	10148		10152	
	20x20x1*	10156		10160	
	25x25x1*	10164		10168	
	30x30x1*	10172		10176	
	30x30x1,5	-	-	09020	
	40x40x1,5	10380		10384	
	40x40x2	-	-	-	-
	50x50x2	-	-	-	-
narożnik L 	15x10x1	10180		10184	
	20x10x1	10188		10192	
	30x15x1	10196		10200	
profil U 	8x8x1	10204		10208	
	10x10x1	10212		10216	
	10x15x1	10220		10224	
	12x12x1	-	-	10218	
podwójny profil U 	16x7x1	-	-	10232	
	16x12x1	10236		10240	
	20x10x1	-	-	10248	
	20x18x1	10252		10256	
profil zakończony 	18x1	10260		10264	
	22x1	10268		10272	
	25x1	10276		10280	
wałek okrągły 	8x1	09032		09036	
	10x1	09040		09044	
	12x1	09048		09052	
	15x1	10284		10288	
	18x1	10292		10296	
	20x1	10300		10304	
	25x1,5	-	-	09060	
wałek kwadratowy 	10x10x1	10308		10312	
	15x15x1	10316		10320	
	20x20x1	10324		10328	
wałek prostokątny 	20x10x1	10332		10336	
	30x15x1	10340		10344	
profil T 	15x15x1,5	10348		10352	
	25x25x1,5	10356		10360	
profil okrągły 	Ø 6	-	-	09084	
	Ø 8	10364		10368	
	Ø 10	-	-	09092	
profil kwadratowy 	8x8	10372		10376	
	10x10	-	-	10394	

Artykuły dostępne w opakowaniu zbiorczym. OPAKOWANIE: 10 szt. każdego artykułu - MINIMALNE ZAMÓWIENIE: 100 szt. mieszanych z gamy „zrób to sam”.

* artykuły dostępne w długości 3 m bez kodu paskowego str. 271









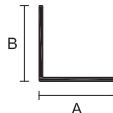

EAN 13 = stały numer kodu

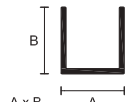
przykład kodu 10395 = 8010937 10395

Sprzedaż pojedynczych sztuk patrz str. 288



profile z aluminium anodowanego

		z etykieta z kodem paskowym			
		długość 2 m		długość 3 m	
		srebrne	pln/szt.	srebrne	pln/szt.
płaski 	wymiary				
	12x2	510104		-	-
	15x2	510112		-	-
	20x2	510120		-	-
	25x2	510128		-	-
	30x2	510136		-	-
	40x2	510095		510096	
	50x2	510099		510097	
narożnik 	10x10x1	510144		-	-
	15x15x1	510152		-	-
	20x20x1	510160		510158	
	25x25x1	510168		510166	
	30x30x1	510176		510174	
	30x30x1,5	509020		-	-
	40x40x1,5	510384		-	-
	40x40x2	510381		510383	
	50x50x2	510382		510387	
	narożnik L 	15x10x1	510184		
20x10x1		510192			
30x15x1		510200			
profil U 	8x8x1	510208			
	10x10x1	510216			
	10x15x1	510224			
	12x12x1	510218			
podwójny profil U 	16x7x1	510232			
	16x12x1	510240			
	20x10x1	510248			
	20x18x1	510256			
profil zakończony 	18x1	510264			
	22x1	510272			
	25x1	510280			
wałek okrągły 	8x1	509036			
	10x1	509044			
	12x1	509052			
	15x1	510288			
	18x1	510296			
	20x1	510304			
wałek kwadratowy 	10x10x1	510312			
	15x15x1	510320			
	20x20x1	510328			
wałek prostokątny 	20x10x1	510336			
	30x15x1	510344			
profil T 	15x15x1,5	510352			
	25x25x1,5	510360			
profil okrągły 	Ø 6	509084			
	Ø 8	510368			
	Ø 10	509092			
profil kwadratowy 	8x8	510376			
	10x10	510394			

Artykuły dostępne w opakowaniu zbiorczym. OPAKOWANIE: 10 szt. każdego artykułu - MINIMALNE ZAMÓWIENIE: 100 szt. mieszanych z gamy „zrób to sam”.







EAN 13 = stały numer kodu

przykład kodu 10395 = 8010937 10395

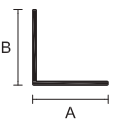
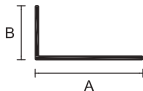
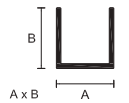

profile z aluminium anodowanego i lakierowanego

z etykietą z kodem paskowym
długość 2 m

	wymiary	anodowane złote	anodowane tytan	lakierowane biały RAL 9003	pln/szt.
płaski 	12x2	10105	-	-	
	15x2	10113	-	11612	
	20x2	10121	10470	11620	
	30x2	10137	-	11636	
narożnik 	10x10x1	10145	10452	11644	
	15x15x1	10153	10454	11652	
	20x20x1	10161	10456	11660	
	25x25x1	10169	10458	11668	
	30x30x1	10177	-	11676	
	40x40x1,5	10385	-	11684	
narożnik L 	15x10x1	10185	10462	11692	
	20x10x1	10193	10464	11700	
	30x15x1	10201	10466	11708	
profil U 	8x8x1	10209	-	-	
	10x10x1	-	-	11724	
	10x15x1	10225	-	-	
podwójny profil U 	20x18x1	-	-	11764	
profil zakończony 	18x1	10265	-	11772	
	22x1	10273	-	-	
	25x1	10281	-	-	
wałek okrągły 	10x1	09045	-	-	
	15x1	-	-	11796	
	18x1	10297	-	-	
	20x1	10305	-	-	
wałek kwadratowy 	10x10x1	-	-	11820	
wałek prostokątny 	20x10x1	10337	-	11844	
profil T 	15x15x1,5	-	-	11860	
	25x25x1,5	-	-	11868	

Artykuły dostępne w opakowaniu zbiorczym. OPAKOWANIE: 10 szt. dla produktu w kolorze złotym, 5 szt. dla produktów w kolorze tytan i biały.



MINIMALNE ZAMÓWIENIE: 100 szt. mieszanych z gamy „zrób to sam”.

EAN 13 = stały numer kodu

przykład kodu 10395 = 8010937 10395

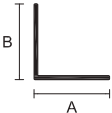
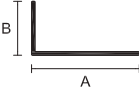
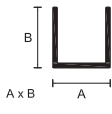

profile z aluminium polerowanego błyszczącego

		z etykietą z kodem paskowym			
		długość 1 m		długość 2 m	
	wymiary	srebrne	<i>pln/szt.</i>	srebrne	<i>pln/szt.</i>
płaski 	15x2	-	-	10115	
	20x2	-	-	10123	
	25x2	-	-	10131	
narożnik 	10x10x1	10143		10147	
	15x15x1	10151		10155	
	20x20x1	10159		10163	
	25x25x1	-	-	10171	
	30x30x1	-	-	10179	
narożnik L 	15x10x1	-	-	10186	
	20x10x1	-	-	10195	
	30x15x1	-	-	10203	
profil U 	10x10x1	-	-	10219	
	10x15x1	-	-	10227	
	12x12x1	-	-	10211	
profil zakończeniowy 	18x1	-	-	10267	
profil T 	15x15x1,5	10351		10355	

OPAKOWANIE: 5 szt. każdego artykułu

MINIMALNE ZAMÓWIENIE: 100 szt. mieszanych z gamy „zrób to sam”.
Sprzedaż pojedynczych sztuk patrz str. 288



kątowniki z miedzi blyszczącego i stali nierdzewnej

z etykietą z kodem paskowym

długość 2 m

narożnik	wymiary	miedź blyszczący		stal nierdzewna	
		kod.	pln/szt.	kod.	pln/szt.
	15x15x1	10002		10050	
	20x20x1	10006		10054	
	25x25x1	-	-	10058	
	30x30x1	10014		10062	
	40x40x1	-	-	10070	
narożnik L		15x10x1	10030	-	-
		20x10x1	10034	10082	
		30x10x1	-	-	10086

Artykuły dostępne w opakowaniu zbiorczym.

OPAKOWANIE: 5 sztuk każdego artykułu - MINIMALNE ZAMÓWIENIE: 100 szt. mieszanych z gamy „zrób to sam”.

EAN 13 = stały numer kodu

przykład kodu 10094 = 8010937 10094

obciążniki do zastaw z aluminium anodowanego w kolorze srebrnym, z zaokrąglonymi brzegami

	wymiary	długość 1 m		długość 2 m		długość 4 m	
		kod.	pln/szt.	kod.	pln/szt.	kod.	pln/szt.
	30x4 pudełko szt.. 10	10604		10605		10606	
	40x4 pudełko szt.. 10	10608		10609		-	-

Artykuły dostępne w opakowaniu zbiorczym.

EAN 13 = stały numer kodu

przykład kodu 10824 = 8010937 10824

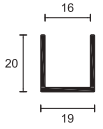
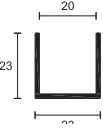
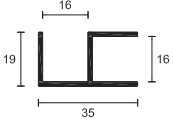
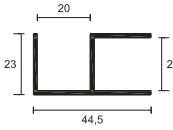
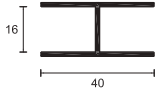

profile do konstrukcji z aluminium anodowanego srebrnego

				z etykietą z kodem paskowym			
				długość 2 m		długość 3 m	
wymiar				kod.	pln/szt.	kod.	pln/szt.
profil U	 <p>do osadzenia w ramie płyt o grubości do 16 mm. Pakowane po 6 szt.</p>	16	1,5	10500		10504	
profil U	 <p>do osadzenia w ramie płyt o grubości do 20 mm. Pakowane po 6 szt.</p>	20	1,5	10532		10536	
podwójny profil U	 <p>do zbudowania kąta 90° między płytami o grubości do 16 mm. Pakowane po 6 szt.</p>	16	1,5	-	-	10512	
podwójny profil U	 <p>do zbudowania kąta 90° między płytami o grubości do 20 mm. Pakowane po 6 szt.</p>	20	1,5	-	-	10544	
profil H	 <p>do łączenia płyt o grubości do 16 mm. Pakowane po 6 szt.</p>	16	1,5	-	-	10520	



Design is our best profile.



Design is our best profile.





Design is our best profile.



Design is our best profile.



materiały do punktów sprzedaży

Seria elementów dedykowanych do salonów sprzedaży: modułowe meble ekspozycyjne, ekspozytory, próbki, pudełka na próbki, cylindry itp. Elementy wyposażenia przeznaczone do aranżacji przestrzeni w zależności od potrzeb.



Concept store Profilpas: system ekspozytorów modułowych, które można stosować pojedynczo lub w zestawach. Do każdego ekspozytora można wybrać elementy wyposażenia, w zależności od prezentowanych produktów.



SS

PANEL 1 obraz tarasu DIM. CM 90X220 H.	02036	pln
PANEL 2 obraz salonu DIM. CM 90X220 H.	02037	pln
PANEL 3 obraz łazienki DIM. CM 90X220 H.	02038	pln
PANEL 4 obraz schodów DIM. CM 90X220 H.	02039	pln
SAMOSTOJĄCA PODSTAWA DO PANELI	02040	pln
MODEL 1 - CPGV+CPQV+WPSTOP 3	02041	pln
MODEL 2 - CPNV+CPCV/30	02042	pln
MODEL 3 - SNG+SIR+SIG+SIS+SP+76	02043	pln
MODEL 4 - GIN+ILN+ZQIN	02044	pln
MODEL 5 - ZQVN Trend Color Stone	02045	pln
MODEL 6 - SLIM DRAIN+GLASS PROFILE	02046	pln
MODEL 7 - SMART DRAIN	02047	pln
MODEL 8 - THIN DRAIN	02048	pln
MODEL 9 - skrzynka na wzorniki (bez wzorników)	02049	pln
MODEL 10 - 8605+8608	02055	pln
MODEL 11 - PP LEVEL DUO	02064	pln
MODEL 7/a - tylko półka	02056	pln



samostojąca
podstawa do paneli



model 1
CPGV - WPstop 3



model 7
Smart Drain



model 2
CPNV - CPCV/30



model 8
Thin Drain



model 3
SNG + SIR + SGI + SIS + SP - 76



model 9
skrzynka na wzorniki



model 4
GIN + ILN + ZQIN



model 10
8605 - 8608



model 5
ZQVN Trend Color Stone



model 11
PP Level Duo®



model 6
Slim Drain + Glass Profile



model 7/A
półka



stojak ekspozycyjny czarny do tablic cm 55x55x200 h.	02034	pln
ekspozytor pionowy biały, na wzorniki wym. 55x55 cm wys. 200 cm.	02035	pln

Panele ekspozycyjne w podziale na poszczególne kategorie zastosowań. Mogą być także włożone do szafki ekspozycyjnej w sklepowej przestrzeni reklamowej.



tablica 1	listwy i profile dekoracyjne PROLIST	02015	pln
tablica 2	profile do narożników zewnętrznych PROTRIM	02016	pln
tablica 3	profile do narożników zewnętrznych PROANGLE Q	02017	pln
tablica 4	profile do narożników zewnętrznych PROCORNER profile do narożników wewnętrznych PROROUND	02018	pln
tablica 5	profile do posadzek o małych grubościach	02019	pln
tablica 6	profile do podłóg jednopoziomowych	02020	pln
tablica 7	profile do podłóg o różnych poziomach	02021	pln
tablica 8	profile do LVT	02022	pln
tablica 9	złącza dylatacyjne PROJOINT	02023	pln
tablica 10	profile do balkonów i tarasów PROTEC	02024	pln
tablica 11	profile schodowe	02025	pln
NEW tablica 12/A	Unisystem plus	02065	pln
NEW tablica 12/B	prestowood - pvc line	02066	pln
tablica 13/A	METAL LINE 89-90-790	02057	pln
tablica 13/B	METAL LINE 87-88-92-93-95-97-98-100	02058	pln
NEW tablica 14	Trend Color	02028	pln
NEW tablica 17	Cokoły PVC Line	02078	pln



NEW ekspozytor reklamowy stołowy czarny Trend Color Proangle Q	00193	pln
NEW ekspozytor reklamowy stołowy czarny Trend Color Proangle	00219	pln
ekspozytor reklamowy stołowy czarny Proangle Q	00166	pln

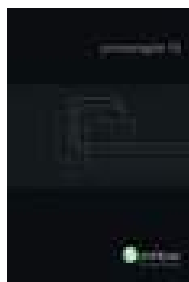





box set z próbkami PROANGLE Q ITA/GB	00184	pln/szt.
box set z próbkami PROANGLE Q FR/TED	00188	pln/szt.
box set z próbkami PROANGLE Q SPA/POR	00189	pln/szt.



cylinder profile do okładzin ściennych	00103	pln
cylinder profile do posadzek	00104	pln
cylinder profile do posadzek małych grubościach	00114	pln
cylinder proangle Q	00115	pln
cylinder unisystem	00080	pln
cylinder proline	00127	pln
cylinder LVT	00142	pln
cylinder prolight	00143	pln



	próbka DJKC/10	00134	pln
	próbka DJKC/10	00135	pln
	próbka UKC/10	00136	pln
	próbka DJKGC/10	00137	pln
	próbka UKGC/10	00138	pln



NEW folder profili i cokołów do podłóg drewn. i lamin. IT/GB	00285	pln
folder profili i cokołów do podłóg drewn. i lamin. FR/DE	00286	pln
folder profili i cokołów do podłóg drewn. i lamin. ES/PT	00287	pln
folder profili i cokołów do podłóg drewn. i lamin. CZ/PL	00290	pln



NEW katalog profili balkonowych i tarasowych IT/GB	00279	pln
katalog profili balkonowych i tarasowych FR/DE	00280	pln
katalog profili balkonowych i tarasowych ES/PT	00281	pln
katalog profili balkonowych i tarasowych CZ/PL	00288	pln



pek wzorników profili podbalkonowych	00117	pln
--------------------------------------	-------	-----



profile do balkonów i tarasów PROTEC	02024	pln
--------------------------------------	-------	-----

model 1 CPGV+CPQV+WPSTOP 3	02041	pln
model 2 CPNV - CPCV/30	02042	pln



NEW	ekspozytor stołowy pp drain aqua - classic cover wym. cm 70x32x30 H. (bez maskownicy 60 cm, należy zamówić oddzielnie)	02072	pln
	ekspozytor stołowy pp drain aqua - flat cover o invisible cover wym. cm 70x32x30 H. (bez maskownicy 60 cm, należy zamówić oddzielnie)	02073	pln
	ekspozytor stołowy pp drain aqua - design cover wym. cm 70x32x30 H. (bez maskownicy 60 cm, należy zamówić oddzielnie)	02074	pln

NEW	ekspozytor stołowy pp drain aqua - classic cover wym. cm 70x32x30 H. (bez odpływu i maskownicy 60 cm, należy zamówić oddzielnie)	02075	pln
	ekspozytor stołowy pp drain aqua - flat cover lub invisible cover wym. cm 70x32x30 H. (bez odpływu i maskownicy 60 cm, należy zamówić oddzielnie)	02076	pln
	ekspozytor stołowy pp drain aqua - design cover wym. cm 70x32x30 H. (bez odpływu i maskownicy 60 cm, należy zamówić oddzielnie)	02077	pln



NEW	tablica wykończenia cover pp drain aqua	00164	pln
------------	---	-------	-----

NEW	katalog pp drain aqua IT/GB	00295	pln
	katalog pp drain aqua FR/DE	00296	pln
	katalog pp drain aqua ES/PT	00297	pln
	katalog pp drain aqua CZ/PL	00298	pln



NEW	katalog/cennik odpływów i systemów łazienkowych 2022 IT	00360	pln
	katalog/cennik odpływów i systemów łazienkowych 2022 GB	00361	pln
	katalog/cennik odpływów i systemów łazienkowych 2022 FR	00362	pln
	katalog/cennik odpływów i systemów łazienkowych 2022 DE	00363	pln
	katalog/cennik odpływów i systemów łazienkowych 2022 ES	00364	pln
	katalog/cennik odpływów i systemów łazienkowych 2022 PT	00365	pln
	katalog/cennik odpływów i systemów łazienkowych 2022 CZ	00366	pln
	katalog/cennik odpływów i systemów łazienkowych 2022 PL	00367	pln
	katalog/cennik odpływów i systemów łazienkowych 2022 RU	00368	pln



NEW	próbka glass profile stal satynowana	00072	pln
	próbka glass profile stal nierdzewna lakierowana na czarny mat	00078	pln



NEW	ekspozytor stołowy glass profile stal satynowana	00311	pln
	ekspozytor stołowy glass profile stal nierdzewna lakierowana na czarny mat	00315	pln



ulotka WPSTOP IT/GB	00176 pln/szt.
box set z próbkami WPSTOP ITA	00182 pln/szt.
box set z próbkami WPSTOP GB	00183 pln/szt.
box set z próbkami WPSTOP TED	00185 pln/szt.
box set z próbkami WPSTOP SPA	00186 pln/szt.
box set z próbkami WPSTOP POR	00187 pln/szt.

próbka PP Level DUO	00038 pln
---------------------	-----------

NEW próbka PP Level DUO travetti	00047 pln/szt.
---	----------------

katalog PP Level DUO IT/GB	00042 pln
katalog PP Level DUO FR/DE	00043 pln
katalog PP Level DUO ES/PT	00044 pln
katalog PP Level DUO PL/CZ	00045 pln
katalog PP Level DUO RU/HR	00046 pln

ulotka PP Level DUO IT/GB	00260 pln
ulotka PP Level DUO FR/DE	00261 pln
ulotka PP Level DUO ES/PT	00262 pln
ulotka PP Level DUO PL/CZ	00263 pln
ulotka PP Level DUO RU/HR	00264 pln

NEW PROTILER - zestaw próbek 20 PTWN + 20 PTC2	00207 pln
KLIC LEVEL - zestaw próbek 4 szt.	00105 pln
FIX LEVEL - zestaw próbek 4 szt.	00089 pln
FIVE - zestaw próbek 4 szt.	00083 pln

NEW ekspozytor Protiler ESPT	11595 pln
-------------------------------------	-----------

NEW katalog Protiler IT/GB	00291 pln
katalog Protiler FR/DE	00292 pln
katalog Protiler ES/PT	00293 pln
katalog Protiler CZ/PL	00294 pln



pełk wzorników PDS

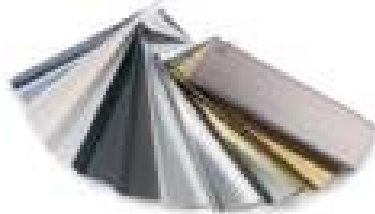

pełk wzorników metal line



pełk wzorników 8605/8608



pełk wzorników cokołów PVC



pełk wzorników ZQP



pełk wzorników RPA



pełk wzorników podbalkonowych



pełk wzorników RE



pełk wzorników REC



pełk wzorników RECO



pełk wzorników gamy „zrób to sam”



pełk wzorników ze stali nierdzewnej piaskowanej



pełk wzorników mosiądzu chromowanego



pełk wzorników profili antybakteryjnych

pełk wzorników PDS	00020	pln
pełk wzorników 8605/8608	00126	pln
pełk wzorników metal line	00119	pln
pełk wzorników cokołów PVC	00085	pln
pełk wzorników profili podbalkonowych	00117	pln
pełk wzorników ZQP	00027	pln
pełk wzorników RPA	00050	pln
pełk wzorników RE	00011	pln
pełk wzorników REC	00049	pln
pełk wzorników RECO	00133	pln
pełk wzorników zrób to sam	00128	pln
pełk wzorników mosiądz chromowany	00130	pln
pełk wzorników profili piaskowanych	00132	pln
pełk wzorników PCV profili schodowych	00084	pln
pełk wzorników profili antybakteryjnych	00147	pln
pełk wzorników pds xl	00140	pln
pełk wzorników black & white	00033	pln
NEW pełk wzorników ZV Trend Color	00023	pln
pełk wzorników IPV Trend Color Stone	00037	pln
NEW pełk wzorników Prestowood	00039	pln



NEW ES/7 kolor biały błyszczący + 11 przegród	11594	pln
ES/7 kolor czarny + 11 przegród	11596	pln

Wymiary: długość 96 cm - głębokość 50 cm - wysokość 270 cm.

Stojak ekspozytorski do profili i cokołów o długości do 270 cm.

11 przegród o regulowanej szerokości.

AKCESORIA:

A) PRZEGRODA kolor biały błyszczący	11597	pln
PRZEGRODA kolor czarny	11598	pln
B) KRATKA boczna kolor biały błyszczący	11519	pln
KRATKA boczna kolor czarny	11521	pln

Do zawieszenia rylinek lub uchwytów na akcesoria.

C) Zestaw 4 rylinek do zawieszenia na kratce bocznej, kolor biały błyszczący	11528	pln
Zestaw 4 rylinek do zawieszenia na kratce bocznej, kolor czarny	11531	pln
D) Zestaw 10 uchwytów do zawieszenia na kratce bocznej, kolor biały błyszczący	11534	pln
Zestaw 10 uchwytów do zawieszenia na kratce bocznej, kolor czarny	11535	pln

PANELE INFORMACYJNE:

panel profili do okładzin ceramicznych	11522	pln
panel profili do drewna, laminatu, LVT	11532	pln



ES/9	11530	pln
------	-------	-----

Wymiary: Szerokość 96 cm. Głębokość 53 cm - Wysokość 235 cm.

Możliwość ekspozycji 60 modeli profili w opakowaniu typu blister

AKCESORIA:

A) Uchwyty do ekspozytora Na wyposażeniu stojaka - 35 uchwytów ruchomych uchwyty dodatkowe	11517	pln
B) Kosz z uchwytem do profili schodowych	11513	pln
C) Zestaw 20 uchwytów i kratka ekspozycyjna do małych artykułów w opakowaniach typu blister (taśmy antypoślizgowe, taśmy dwustronnie klejące, pierścienie, itp.)	11510	pln
D) PANELE INFORMACYJNE:		
panel profili do okładzin ceramicznych	11522	pln
panel profili do drewna, laminatu, LVT	11532	pln



ES/6	11506	pln
------	-------	-----

Wymiary: Szerokość 96 cm. Głębokość 28 cm - Wysokość 94 cm.

MATERIAŁY I ICH CHARAKTERYSTYKA

Poniżej przedstawiamy informacje o podstawowych charakterystykach poszczególnych materiałów. Dalsze i bardziej szczegółowe dane znajdują się w kartach technicznych wyrobów.

MOSIĄDZ NATURALNY

Stop CW624N UNI EN 12167

Profile są wytwarzane w procesie ekstruzji. Są odporne na działanie czynników chemicznych i naprężenia mechaniczne. Na widocznych powierzchniach mosiężnych zachodzi zjawisko utleniania, powodujące powstanie patyny. W warunkach dużej wilgotności lub działania czynników korodujących, mosiądz ulega silnemu utlenianiu, w wyniku czego na jego powierzchni mogą powstawać plamy. Można je usunąć za pomocą środków ściernych lub nabłyszczających.

MOSIĄDZ BŁYSZCZĄCY

Stop CW624N UNI EN 12167

Profile są wytwarzane w procesie ekstruzji, a następnie nabłyszczane mechanicznie. Ich powierzchnię zewnętrzną należy chronić przed zarysowaniem lub przycieraniem. Są odporne na działanie czynników chemicznych i naprężenia mechaniczne. Na widocznych powierzchniach mosiężnych zachodzi zjawisko utleniania, powodujące powstanie patyny. W warunkach dużej wilgotności lub działania czynników korodujących, mosiądz ulega silnemu utlenianiu, w wyniku czego na jego powierzchni mogą powstawać plamy. Można je usunąć za pomocą środków ściernych lub nabłyszczających.

MOSIĄDZ CHROMOWANY

Stop CW624N UNI EN 12167

Profile powstają w procesie ekstruzji i kształtowania, a następnie podlegają chromowaniu. Są odporne na działanie promieni UV oraz czynników chemicznych i atmosferycznych. Nie zalecamy stosowania profili z mosiądzu chromowanego do posadzek znajdujących się w miejscach o dużym natężeniu ruchu.

ALUMINIUM NATURALNE

Stop Al-Mg-Si poddawany obróbce termicznej w warunkach T6 (6060 T6)

Profile te są wytwarzane w procesie ekstruzji i posiadają umiarkowaną odporność na działanie czynników chemicznych i atmosferycznych.

Mokry cement i jego pochodne powodują powstawanie substancji alkalicznych, które jeśli pozostaną na powierzchni profilu, mogą spowodować korozję metalu (powstaje wodorotlenek glinu). Z tego względu widoczna powierzchnia profilu powinna być systematycznie oczyszczana z cementu, kleju i materiałów używanych do fugowania.

ALUMINIUM ANODOWANE

Stop Al-Mg-Si poddawany obróbce termicznej w warunkach T6 (6060 T6)

Profile powstają w procesie ekstruzji, a następnie są anodowane. Są odporne na działanie czynników chemicznych i atmosferycznych. Mokry cement i jego pochodne powodują powstawanie substancji alkalicznych, które jeśli pozostaną na powierzchni profilu, mogą spowodować korozję metalu (powstaje wodorotlenek glinu). Z tego względu widoczna powierzchnia profilu powinna być systematycznie i delikatnie oczyszczana z cementu, kleju i materiałów używanych do fugowania.

W przypadku profili zamontowanych w posadzkach, powierzchnie anodowane, w wyniku normalnego użytkowania, ulegają zniszczeniu i tracą swe oryginalne wykończenie.

ALUMINIUM POLEROWANE

Stop Al-Mg-Si poddawany obróbce termicznej w warunkach T6 (6463 T6)

Profile są wytwarzane w procesie ekstruzji, a następnie poddawane obróbce mechanicznej.

Posiadają umiarkowaną odporność na czynniki chemiczne i atmosferyczne. Mokry cement i jego pochodne powodują powstawanie substancji alkalicznych, które jeśli pozostaną na powierzchni profilu, mogą spowodować korozję metalu (powstaje wodorotlenek glinu). Z tego względu widoczna powierzchnia profilu powinna być systematycznie i delikatnie oczyszczana z cementu, kleju i materiałów używanych do fugowania.

Nie zalecamy stosowania profili z aluminium polerowanego do posadzek.

ALUMINIUM LAKIEROWANE

Stop Al-Mg-Si poddawany obróbce termicznej w warunkach T6 (6060 T6)

Profile są wytwarzane w procesie ekstruzji, a następnie pokrywane warstwą lakieru o grubości $\geq 80 \mu\text{m}$.

Posiadają umiarkowaną odporność na działanie czynników chemicznych i atmosferycznych oraz niską odporność na naprężenia mechaniczne, które mogą spowodować uszkodzenie powierzchniowej warstwy lakieru. Z tego powodu odradzamy ich stosowanie do posadzek. Widoczną powierzchnię profilu należy systematycznie i delikatnie oczyszczać z cementu, kleju i materiałów używanych do fugowania.

ALUMINIUM LAMINOWANE FOLIĄ Alcrom® Plus

Stop Al-Mg-Si poddawany obróbce termicznej w warunkach T6 (6060 T6)

Profile są wytwarzane w procesie ekstruzji z naturalnego stopu.

Ich pokrycie wykonane jest z odpornej na ścieranie folii Alcrom® Plus, doskonale imitującej różnorodność kolorów i wykończeń z naturalnego drewna.

STAL NIERDZEWNA - AISI 430 - DIN 1.4016

Ten rodzaj stali nierdzewnej charakteryzuje się umiarkowaną odpornością na działanie czynników korodujących. Zalecany do stosowania we wnętrzach.

STAL NIERDZEWNA - AISI 304 - DIN 1.4301 V2A

Charakteryzuje się doskonałą odpornością na działanie podstawowych czynników chemicznych i atmosferycznych, wapna i zaprawy, klejów do płytek i środków czyszczących. Zalecana także do użytku zewnętrznego oraz w obiektach dla przemysłu spożywczego, szpitalach, itp.

STAL NIERDZEWNA - AISI 316 - DIN 1.4404 V4A

Charakteryzuje się doskonałą odpornością na działanie podstawowych czynników chemicznych i atmosferycznych, wapna i zaprawy, klejów do płytek i środków czyszczących. Ponadto jest odporna na działanie chloru i soli morskiej. Szczególnie wskazana do zastosowań w warunkach ekstremalnych.

UKŁADANIE - WAŻNE INFORMACJE

Nawet stal nierdzewna może ulec uszkodzeniu, jeżeli podczas montażu nie jest traktowana z należytą ostrożnością. W szczególności należy zadbać o przechowywanie profili zabezpieczonych w opakowaniu jednostkowym aż do momentu montażu (w ten sposób zapobiega się zabrudzeniom powstającym podczas transportu i pochodzącym z innych materiałów żelaznych). Należy unikać bezpośredniego kontaktu z produktami czyszczącymi do terakoty i marmuru, odkamieniaczami i środkami zawierającymi chlor i jego związki. Należy zwrócić uwagę na opary kwasu solnego, które mogą powstawać podczas mycia konkretnych rodzajów podłóg. Natychmiast po ułożeniu wykonać gruntowne czyszczenie powierzchni, a następnie dokładnie je spłukać i wytrzeć do sucha.

KONSERWACJA

Częste czyszczenie jest niezbędne, aby zachować piękno powierzchni profili stalowych. Podczas montażu należy zwrócić szczególną uwagę na obróbkę powierzchni profilu. Bezpośrednio po ułożeniu należy obficie spłukać powierzchnię. Należy unikać stosowania produktów ściernych, które mogłyby powodować zarysowania. Nie używać detergentów zawierających chlor lub jego związki, takich jak wybielacz, kwas solny, odkamieniacze. Nie stosować gąbek ściernych ani drucików metalowych, które mogą porysować powierzchnię i pozostawić plamy rdzy.

STAL NIERDZEWNA CHROMOWANA - AISI 304 - DIN 1.4301 (profilpas design)

Bardzo elegancka i stylowa. Wskazana do okładzin ściennych, nie podłogowych. Czyszczyć gąbką lub mokrą ściereczką, bez elementów ściernych. Stosować obojętne środki czyszczące.

PVC Twarde

Winyłowa kompozycja z twardego, beżolowatego, odpornego na uderzenia i samogasnącego PVC. Stabilizacja przyjazna środowisku, na bazie soli Ca-Zn.

PVC Plastyfikowane

Składnik winylowy z plastyfikowanego, beżolowatego, i samogasnącego PVC. Stabilizacja przyjazna środowisku, na bazie soli Ca-Zn.

PVC Spienione

Składnik winylowy ze spienionego, beżolowatego, i samogasnącego PVC. Stabilizacja przyjazna środowisku, na bazie soli Ca-Zn.

PVC Koekstrudowane Twarde/Twarde

Składnik winylowy z twardego, beżolowatego, odpornego na uderzenia i samogasnącego PVC. Stabilizacja przyjazna środowisku, na bazie soli Ca-Zn.

PVC Koekstrudowane Plastyfikowane/Plastyfikowane

Składnik winylowy z plastyfikowanego, beżolowatego, i samogasnącego PVC. Stabilizacja przyjazna środowisku, na bazie soli Ca-Zn.

PVC Koekstrudowane Twarde/Plastyfikowane

Składnik winylowy z twardego, beżolowatego, odpornego na uderzenia i samogasnącego PVC. Stabilizacja przyjazna środowisku, na bazie soli Ca-Zn. Składnik winylowy z plastyfikowanego, beżolowatego, i samogasnącego PVC. Stabilizacja przyjazna środowisku, na bazie soli Ca-Zn.

PVC Koekstrudowane Twarde/Plastyfikowane Antypleśniowe

Składnik winylowy z twardego, beżolowatego, odpornego na uderzenia i samogasnącego PVC. Stabilizacja przyjazna środowisku, na bazie soli Ca-Zn. Składnik winylowy z plastyfikowanego, beżolowatego, i samogasnącego PVC z dodatkiem biocydów. Stabilizacja przyjazna środowisku, na bazie soli Ca-Zn.

PVC Koekstrudowane Spienione/Plastyfikowane

Składnik winylowy ze spienionego, beżolowatego, i samogasnącego PVC. Stabilizacja przyjazna środowisku, na bazie soli Ca-Zn. Składnik winylowy z plastyfikowanego, beżolowatego, i samogasnącego PVC. Stabilizacja przyjazna środowisku, na bazie soli Ca-Zn.

ZALECENIA DOTYCZĄCE CZYSZCZENIA I KONSERWACJI

MATERIAŁ	WYKOŃCZENIE	CZYSZCZENIE PO UŻOŻENIU	KONSERWACJA
aluminium	anodowane	środki czyszczące na bazie kwasów buforowych, niealkaliczne	stosować wyłącznie produkty czyszczące o odczynie obojętnym
aluminium	polerowane błyszczące	stosować środki czyszczące na bazie kwasów buforowych, niealkaliczne	stosować wyłącznie produkty czyszczące o odczynie obojętnym
aluminium	polerowane błyszczące miedź	stosować środki czyszczące na bazie kwasów buforowych, niealkaliczne	stosować wyłącznie produkty czyszczące o odczynie obojętnym
aluminium	polerowane błyszczące tytan	stosować środki czyszczące na bazie kwasów buforowych, niealkaliczne	stosować wyłącznie produkty czyszczące o odczynie obojętnym
aluminium	polerowane błyszczące złoto	stosować środki czyszczące na bazie kwasów buforowych, niealkaliczne	stosować wyłącznie produkty czyszczące o odczynie obojętnym
aluminium	lakierowane	stosować środki czyszczące na bazie kwasów buforowych	stosować produkty czyszczące o odczynie obojętnym lub alkalicznym
aluminium	laminowane folią Alclom Plus	środki czyszczące na bazie kwasów buforowych, niealkaliczne	stosować wyłącznie produkty czyszczące o odczynie obojętnym
aluminium	błyszczące	stosować środki czyszczące na bazie kwasów buforowych	stosować wyłącznie produkty czyszczące o odczynie obojętnym
stal nierdzewna	błyszcząca	stosować środki czyszczące na bazie kwasów buforowych, niezawierające chloru	stosować produkty czyszczące o odczynie obojętnym lub alkalicznym
stal nierdzewna	AISI 316	stosować środki czyszczące na bazie kwasów buforowych	stosować wyłącznie produkty czyszczące o odczynie obojętnym
stal nierdzewna	piaskowana	nie stosować środków czyszczących na bazie kwasów, tylko obojętne	stosować produkty czyszczące o odczynie obojętnym lub alkalicznym
stal nierdzewna	satynowana	stosować środki czyszczące na bazie kwasów buforowych, niezawierające chloru	stosować produkty czyszczące o odczynie obojętnym lub alkalicznym
mosiądz	naturalny	nie stosować środków czyszczących na bazie kwasów, tylko obojętne	stosować wyłącznie produkty czyszczące o odczynie obojętnym
mosiądz	błyszczący	nie stosować środków czyszczących na bazie kwasów, tylko obojętne	stosować wyłącznie produkty czyszczące o odczynie obojętnym
mosiądz	chromowany	stosować środki czyszczące na bazie kwasów buforowych	stosować wyłącznie produkty czyszczące o odczynie obojętnym lub alkalicznym
PVC		stosować środki czyszczące na bazie kwasów buforowych, niealkaliczne	stosować wyłącznie produkty czyszczące o odczynie obojętnym

CHARAKTERYSTYKA PROFILI I OPAKOWAŃ

PROFILE SAMOPRZYLEPNE

Profile samoprzylepne są produkowane przy użyciu nietoksycznych, niepalnych i niezawierających rozpuszczalników klejów hot-melt. Zaleca się jednak nie narażać produktu na bezpośrednie działanie ognia.

Gwarantujemy zachowanie produktu w dobrym stanie w „normalnych” warunkach klimatycznych.

Taśma samoprzylepna ulega zniszczeniu w temperaturze powyżej +90°C i krystalizuje w temperaturze poniżej -15°C. W momencie montażu temperatura profili samoprzylepnych i pomieszczenia, w którym są układane nie może być niższa niż +10°C.

Ważne: Profile samoprzylepne nie mogą być stosowane na kruchych podłożach, jako połączenie dwóch wykładzin dywanowych na podłogach lub okładzinach z PVC.

PROFILE NAWIERCANE

Profile montowane za pomocą wkrętów są nawiercane w zależności od modelu i materiału, w którym umieszczone są wkręty z łbem płaskim lub wypukłym o długości 3 i 3,5 mm.

OPAKOWANIA

Profile oznaczone tym symbolem  są pakowane w blister.

“Opakowanie pojedyncze” oznacza indywidualne opakowanie pojedynczego produktu w folię termokurczliwą.

WYMIARY - TOLERANCJE - NORMY ODNIESIENIA - CERTYFIKATY PRODUKTÓW

Informacje i rysunki zamieszczone w niniejszym katalogu mają jedynie charakter informacyjny.

Podano nominalne wymiary długości, grubości i szerokości produktów.

Dopuszczalne tolerancje, ewentualne normy odniesienia i certyfikaty są wskazane w karcie technicznej produktu, dostępnej na życzenie.

OSTRZEŻENIA

Odporność na produkty chemiczne zależy od stopnia ich agresywności, dlatego też konieczne jest zabezpieczenie profili przed ewentualnym działaniem produktów używanych do układania, czyszczenia i konserwacji. Wapno, zaprawa i klej do płytek mogą pozostawiać ślady na powierzchni profili, dlatego też niezbędne jest ich oczyszczenie natychmiast po zakończeniu montażu.

Ze względu na efekty drukarskie, odcienie kolorów niniejszym katalogu mogą być inne niż w rzeczywistości.

WARUNKI SPRZEDAŻY

1. Ceny

Podane ceny wyrażone są w PLN za metr i/lub sztukę i nie zawierają podatku VAT. Jednostką fakturowaną jest zawsze sztuka profilu. Ceny podlegają rabatom w zależności od wielkości zamówienia i umowy z dostawcą. Profilpas zastrzega sobie prawo do zmiany cen bez uprzedniego powiadomienia, w zależności od wahań cen surowców.

2. Minimalne zamówienie

Wartość minimalnego zamówienia wynosi 200 PLN

3. Zamówienia

Zamówienie o wartości powyżej 8.000 PLN, przed realizacją, muszą być pisemnie potwierdzone przez zamawiającego. Za obowiązujące będą uważane rabaty, ceny i warunki sprzedaży podane w potwierdzeniu zamówienia.

4. Warunki dostawy

W przypadku zamówień o wartości powyżej 1200 PLN dostawa jest realizowana na koszt Profilpas. Kosztami realizacji zamówień o wartości poniżej 1200 PLN obciążony jest zamawiający wg poniższej taryfy:

- waga od 0 do 30 kg 66,11 PLN
- waga od 31 do 50 kg 71,01 PLN
- waga od 51 do 100 kg 108,96 PLN

Ewentualne daty dostawy wskazane przez Profilpas w potwierdzeniu zamówienia należy traktować wyłącznie jako orientacyjne i niewiążące.

5. Opakowania

Koszt opakowań standardowych jest wliczony w cenę towaru. Specjalne opakowania na życzenie klienta zostaną doliczone do faktury. W katalogu zostały oznaczone artykuły sprzedawane również jako pojedyncze sztuki wraz z opłatą za ich rozpakowanie z opakowań zbiorczych. W przypadku artykułów dostępnych tylko w opakowaniu zbiorczym, w wyjątkowych sytuacjach możliwa jest sprzedaż poj. sztuk w cenie podanej w cenniku bez możliwości udzielenia rabatów. W takim przypadku zostaną doliczone również koszty za opakowanie niezbędne do realizacji wysyłki.

6. Warunki płatności

Wszystkie opłaty za zamówienia zaakceptowane przez dostawcę muszą być zrealizowane zgodnie z uzgodnionymi warunkami płatności a kwota musi być wpłacana na podany nr rachunku bankowego. Towar pozostaje własnością Profilpas aż do momentu zapłaty pełnej kwoty wynikającej z faktury.

7. Opóźnienie zapłaty

W przypadku opóźnień w realizacji płatności firma Profilpas ma możliwość zawieszenia dostaw i zadcydowania o anulowaniu wszelkich umów podpisanych z Nabywcą.

8. Niespłacone należności

W przypadku nieuregulowania należności dłużnik będzie obciążony odsetkami bankowymi naliczanymi począwszy od dnia jej zapadalności.

Wszelkie płatności zrealizowane bez uwzględnienia powyższych obciążeń będących konsekwencją opóźnienia w zapłacie należności, będą skutkowały rewizją uzgodnionych warunków udzielania rabatów i uzgodnionych warunków sprzedaży.

9. Reklamacje

Ewentualne reklamacje dotyczące stanu opakowania, ilości, liczby lub cech zewnętrznych produktu należy natychmiast, pod rygorem wygaśnięcia roszczeń, zgłosić przewoźnikowi na dokumencie transportowym i przekazać listem poleconym z potwierdzeniem odbioru do wiadomości Profilpas w ciągu siedmiu dni.

Ewentualne reklamacje defektów niemożliwych do wykrycia przy starannej kontroli w momencie odbioru (wady ukryte) muszą zostać zakomunikowane firmie Profilpas niezwłocznie drogą mailową oraz następnie listem poleconym z potwierdzeniem odbioru, pod rygorem wygaśnięcia roszczeń, w ciągu siedmiu dni od wykrycia defektu i nie później niż w ciągu dwunastu miesięcy od daty dostawy.

Ustala się, że ewentualne reklamacje lub zastrzeżenia nie uprawniają nabywcy do zawieszenia lub opóźnienia zapłaty należności dla Profilpas, ani za produkty sporne, ani za inne dostawy.

Jeżeli reklamacja jest zasadna, Nabywca ma prawo wyłącznie do wymiany produktu uznanego przez Profilpas za wadliwy. Produkt wadliwy należy zwrócić do Profilpas w nieuszkodzonych oryginalnych i kompletnych opakowaniach.

Płatności muszą być realizowane zgodnie z warunkami zawartymi w potwierdzeniu zlecenia i/lub na fakturze.

10. Gwarancja i wady

Firma Profilpas zobowiązuje się do dołożenia wszelkich starań w celu usunięcia powstałych ze swojej winy wad, braku jakości lub braku zgodności produktów, które wystąpiły w ciągu dwunastu miesięcy od dostawy produktów, o ile została o tym bezzwłocznie powiadomiona, zgodnie z zapisami paragrafu „Reklamacje”.

W przypadku wad uznanych przez Profilpas, Kupujący ma prawo wyłącznie do wymiany produktu. Przyjmuje się, że powyższa gwarancja jest wyczerpująca i zastępuje gwarancję i odpowiedzialność przewidziane prawem oraz wyklucza wszelką inną odpowiedzialność firmy Profilpas za wyroby gotowe. Kupujący nie może zwrócić produktu bez uprzedniej pisemnej zgody Profilpas.

Profilpas nie gwarantuje zgodności produktów z konkretnymi specyfikacjami lub charakterystykami technicznymi, ani przydatności produktów do zastosowań specjalnych, chyba że takie charakterystyki zostały wyraźnie uzgodnione w umowie.

Profilpas nie ponosi odpowiedzialności za szkody z tego tytułu wobec nabywcy lub osób trzecich, powstałe w wyniku użycia produktów, jeżeli zostanie stwierdzone, że szkody nie wynikają z jakości lub istotnych cech produktu, ale z decyzji o zakupie i użyciu produktu przez Kupującego.

020/	106	88/6E	206 - 237	97/8I	213
023/	109	89/	202 - 203	97/8P	213
024/	109	89/ EI	202 - 203	97/8SF	213
026/	107	89/ TM	202	98/7E	210
030/	109	89/ TMEI	202	98/7G	210
040/	109	89/6L	203 - 238	98/7I	210
050/	133	89/6EI	203 - 238	98/7P	210
060/	133	89/613	204	98/7SF	210
076/	44	89/613EI	204	99/M	104
080/	133	89H/	202	99/R/	104
0100/	133	89H/ EI	202	99/T/	102 - 189
6/	119	90/ A	198	99/TR/26	102 - 189
10/	119	90/ E	199	100/	208
10/15	255	90/ G	199	101/74	208
19/	108	90/ I	199	105/7	205
21/	105	90/ MI	199	105/7E	205
22/A	108 - 182 - 183	90/ ME	199	105/7G	205
25/	108	90/ MG	199	105/7I	205
25/37/4	249	90/ MP	199	105/7P	205
25/37/B	251 - 253	90/ P	199	105/CB	205
30/	105	90/ SF	198	110/	160
35/	105	90/ SSF	198	111/ /F	157 - 190
37/61/4	249	90/ TMSF	198	124/	160
37/61/B	251 - 253	90/ TSF	198	125/	162
41/	105	90H/6ME	199	126/	161
45/	114	90H/6MG	199	126/L/F	235
46/	119	90H/6MI	199	126/LP/DX	235
50/A	182 - 183	90H/6MP	199	126/LP/SX	235
54/	119	90H/6SF	198	130/	159
55/	116	92/7	201	148/B	226
57/	116	93/	201	148/C	226
58/	158 - 184	94/169/4	249	150	164
60/105/4	249	94/169/B	251 - 253	150/	168
60/105/B	251 - 253	95/ E	209	150/280/4	249
61/	116	95/ G	209	150/280/B	251 - 253
63/A	182 - 183	95/ I	209	151	164
70/	159	95/ P	209	151/11	168
71/	159	95/ SF	209	152	164
72/	162	97/4E	211	154	165
73/	158 - 184	97/4G	211	155	165
74/	158 - 184	97/4I	211	155/16	168
75/F	157 - 190	97/4P	211	156	165
76/	160	97/4SF	211	161/11	169
78/	163	97/7E	212	163/	168
79/	162	97/7G	212	168/16	169
80/	161	97/7I	212	169	227
87/	158	97/7P	212	169/	169
87/6	206 - 237	97/7SF	212	170	227
88/6	206 - 237	97/8CB	213	170/	169
88/16SF	206	97/8E	213	171	227
88/16L/A	206 - 237	97/8G	213	171/11	169

172	226	740/	109	8582	222
173	226	750/	133	8596	222
174/	169	760/	133	8598	222
175/11	169	774/	43	8600	221
177/16	169	775/	43	8602	223
178/16	169	776/	43	8602/C	211 - 223 - 224 - 225
210/	42	777/	43	8602/E	223
210H/A	42	779/SF	43	8602/I	223
220/	42	780/	133	8602/P dx/sx	223
239/320/4	249	790/ ME	200	8603	224
239/320/B	251 - 253	790/ MES	200	8603/E	224
277/	42	790/ MG	200	8603/G	224
300/	118	790/ MGS	200	8603/I	224
311/	117	790/ MI	200	8603/P dx/sx	224
312/	117	790/ MIS	200	8605	216
370/	158	790/ MP	200	8606	216
373/	158	790/ MPS	200	8607	225
380/8	101	790/ SF	200	8607/E	225
399/10	104	799/	101	8607/G	225
399/M	104	799/T/	103	8607/I	225
399/R/	104	799/TS/	103	8607/P dx/sx	225
399/T/	103 - 189	799/U/	101	8608	217
399/TC/	103 - 189	4020/	106	8608/C	201 - 217 - 219
399/U	101	4026/	107	8610	45
419/	108	4030/	109	8611	45
422/AD	108 - 182 - 183	4050/	133	8612/10	220
425/	108	4060/	133	8613	219
430/	105	4080/	133	8614	220
441/	105	4150/11/S	168	8615	218
450/AD	182 - 183	4170/ /S	169	8616	218
455/	116	4300/	118	30046	267
457/	116	4311/	117	30049	267
461/	116	4312/	117	30052	267
470/	159	4399/R/10	104	AF/1	51 - 207
473/	158	4399/T	103	AI/	28 - 96 - 191
474/	158	4701/	118	AI/ /E	28
476/	160	4711/	117	AIF/	98
487/	158	4712/	117	AIL/	28
499/T	102	4720/	106	AIP/	28
700/	118	4722/	106	AIS/	28 - 96
701/	118	4726/	107	AIS/ /E	28
711/	117	4729/	107	AIX/	28 - 96
712/	117	4730/	109	AL/120/24	240
720/	106	4750/	133	AL/150/24	240
722/	106	4760/	133	AL/60/24	240
723/	109	4780/	133	AL/90/24	240
724/	109	4799/T	103	AX/2/	41
726/	107	4799/TS	103	BH/20	93
729/	107	7100/	133	BH/20/A	93
730/	109	8181	221	BI/40	63
732/SF/	118 - 185	8580	222	BI/40/A	63

BL/	62
BLA/	62
BLAH/	62
BP/20	93
BP/20/A	93
BP/22	92
BP/25	92
BPK/20	93
BPK/25	92
BPT/20	93
BPT/22	92
BPT/25	92
C/10/SF	176
C/13/SF	176
C/22/SF	176
C/4	180
C/7/SF	174 - 175
CE/10/100	241
CE/10/20	241
CE/5/20	241
CE/RGB/20	241
CLA/	231
CLA/8A	231
CLA/8P	231
CN28	265
CPCI/55/	140
CPCI/55/ /E	141
CPCI/55/ /G	141
CPCI/75/	140
CPCI/75/ /E	141
CPCI/75/ /G	141
CPCI/95/	140
CPCI/95/ /E	141
CPCI/95/ /G	141
CPCV/30/	142
CPCV/30/ /E	142
CPCV/30/ /G	142
CPCV/55/	140
CPCV/55/ /E	141
CPCV/55/ /G	141
CPCV/75/	140
CPCV/75/ /E	141
CPCV/75/ /G	141
CPCV/95/	140
CPCV/95/ /E	141
CPCV/95/ /G	141
CPCVF/55/	140
CPEI/45/	146
CPEI/45/ /E	147
CPEI/45/ /G	147
CPEV/45/	146

CPEV/45/ /E	147
CPEV/45/ /G	147
CPEV/72/	146
CPEV/72/ /E	147
CPEV/72/ /G	147
CPGV/55/	144
CPGV/55/ /E	144
CPGV/55/ /G	144
CPHA/	148
CPHV/	148
CPHA/ /E	148
CPHV/ /E	148
CPLB	149 - 257
CPLB/2	149 - 257
CPLV/	149 - 257
CPLV/ /E	149 - 257
CPLV/ /G	149 - 257
CPNV/45/	143
CPNV/45/ /E	143
CPNV/45/ /G	143
CPNVF/45/	143
CPQV/50/	145
CPQV/50/ /E	145
CPQV/50/G	145
CPQV/70/	145
CPQV/70/ /E	145
CPQV/70/G	145
CR/N	256
D/4461/K	266
D/4471/K	266
DC1	265
DC10	265
DC2	265
DC3	265
DC4	265
DC5	265
DC7	265
DCE4	263
DF	264
DI/	99
DIMM/02	240
DJA/	99
DJA/ /EI	99
DJAF/	99
DJG/	99
DJG/ /EI	99
DJK/	99
DJK/ /EI	99
DJKC/10	52
DJKG/10	53
DJKGC/10	53

DJN/	99
DJN/ /EI	99
DJNF/	99
DT1	265
DT10	265
DT2	265
DT3	265
DT4	265
DT5	265
DT7	265
FIX/J/30	187
FIX/J/44	186
FIX/L/32	187
FIX/L/55	186
FIX/T/19	187
FIX/T/33	186
FL/C	262
FMA/	40
FMAC/	40
FMAE/	40
FMAI/	40
FMB/	40
FMBC/	40
FMBE/	40
FMBI/	40
FMI/	40
FMIC/	40
FMICS/	40
FMIE/	40
FMIES/	40
FMII/	40
FMIIS/	40
FMIS/	40
G/2/SF	178
G/4/SF	179
G/40/	132
G/460/	132
G/60/	132
G/705/F	190
G/80/	132
G/9/F	234
G/9P/DX	234
G/9P/SX	234
GA/	56 - 192
GAN/	57
GBL/ /C	62
GBL/ /E	62
GBL/ /I	62
GBL/ /T	62
GF/	159
GG/2	82

GG/3	82	GTINX/I	58	L5/WW/33	240
GG/4	82	GTINX/T	58	L5/WW/67	240
GIC/	60	GTL/C	63	LA/I/	50
GIN/	58	GTL/E	63	LA/IS/	50
GIN/ /SA	58	GTL/I	63	LB/A	50
GINS/	58	GTL/T	63	LB/B/	50
GINS/ /SA	58	GTP/C	57 - 59	LDA/	50
GINX/	58	GTP/E	57 - 59	LDAD	51
GINX/ /SA	58	GTP/I	57 - 59	LDAG/	50
GJA/	131	GTP/T	57 - 59	LDB/	50
GJF/	131	GTV/E	56	LDRS/	50
GJS/10	131	GTV/I	56	LDS/	50
GM12/L	125	GU/30/	89	LDT/	50
GM/10	125	GU/40/	89	LDTM/	50
GM/72	162	GV/	56	LDV/	50
GM/78	163	GVNH/	57	LLA/20	230
GM/I	124	GWA/	131	LLA/20P	230
GM/R	162	H3502	166	LLA/20/10	230
GMP/I	124	H/5/F	189	LLA/30	230
GMR/44	161 - 235	IL/	46	LLA/30P	230
GP/	59	ILN/	46	LLB/30	230
GPS/6	82 - 83	ILNS/	46	LLB/30P	230
GPS1/ /19	82	ILNX/	46	LQL/2	232
GPS14/12	83	IP/40	44	MIN/	41 - 115
GPS2/	83	IPA/	31 - 153	NAN/	124
GPS3/ /10	84 - 85	IPB/	31 - 153	NE/	122
GPS3/ /11	84 - 85	IPI/	31 - 153	NF/	123
GPS3/ /12	84 - 85	IPV/	31	NIL/	125
GPS4/ /10	86 - 87	IR/C01	241	NIN/	125
GPS4/ /11	86 - 87	IR/C01NT	241	NJ/	122
GPS4/ /12	86 - 87	IR/C02	241	NL/	123
GPS5/10/	88	IR/C03	241	NPAN/	124
GPS5/11/	88	IR/W3	241	NTA/	126 - 188
GPS5/12/	88	JGA/	192	NTI/	126 - 188
GPU/	59	K10	266	NTO/	126
GR/80/	132	KL/1	262 - 263	NZA/	127 - 188
GTA/E	56	KL/1A	262 - 263	NZS/	127
GTA/I	56	KL/2	262 - 263	NZS/A/40	127
GTIN/C	58	KL/3	262 - 263	NZS/B/	112
GTIN/E	58	KL/C	263	NZS/L/	127
GTIN/G	58	KL/T1	262	NZS/S1	112
GTIN/I	58	KL/T2	262	NZS/S2	112
GTIN/T	58	KL/T3	262	P/5	255
GTINS/C	58	KL/X1	262	P1/10	249 - 251 - 253 - 254 - 256
GTINS/E	58	KL/X2	262	P1/80	249 - 251 - 253
GTINS/G	58	KL/X3	262	PA/	113
GTINS/I	58	L5/NW/33	240	PAE	90 - 136
GTINS/T	58	L5/NW/65NT	240	PAI	90 - 136
GTINX/C	58	L5/NW/67	240	PAIG/ /15	91 - 136
GTINX/E	58	L5/NW/67NT	240	PAIG/ /20	91 - 136
GTINX/G	58	L5/RGB/67	240	PAIG/ /28	91 - 136

PAIG/ /38	91 - 136	PT/6	181	RR/5	266
PAS/	129	PT/6/SA	181	RT/	32
POLISHING PASTE	266	PTC	261	RTM/	32
PB30	90 - 136	PTC/3000	261	RV/	32
PB5	90 - 136	PTC1	261	RVH/	32
PBA/	114	PTC1/3000	261	S/15/SF	176
PBA/5/A	188	PTC1A	261	S/4	180
PBAS/5/F	189	PTC1A/3000	261	S/9/SF	174 - 175
PBE/	128	PTC2	261	S/95	201 - 209 - 210 - 212
PBE30	137	PTC2/3000	261	S/97	213
PBE5	137	PTC3	261	SA/	157
PBH/	129	PTC3/3000	261	SA/G	157
PCC/01	256	PTC4	261	SAFETY-STEP	166 - 167
PCC/02	256	PTLN	261	SAR/10/12	154
PCC/03	256	PTS	261	SAR/8/15	154
PCC/04	256	PTWN	261	SB/	157
PCC/05	256	PTWN/1400	261	SB/G	157
PF12	90 - 136	PV/	30	SFL	262
PFFE/	130	PWD12	137	SGA/	152
PHDE/	130	PWP30	137	SGA/11L	234
PI/	61	QDC/1010	79	SGA/11P	234
PIA/	61 - 192	QDCC/1010	79	SGI/	152
PIN/	60	QDI/1010	79	SGK/	152
PLAF/	115	QDL/1010	79	SGN/	152
PN/	113	RA/	32 - 191	SIR/10/12	154
PNI/	113	RAS/	32	SIR/8/15	154
PNIS/	113	RB/	32	SIRS/10/12	154
PP/	68	RC/ /F	185	SIRS/8/15	154
PP50/	68	RC/411/CV	185	SIS/	155
PP/96	93 - 137 - 208 - 226 - 266	RC/415/CV	185	SIS/10/SF	155
PPL/5030/T	250	RC/47/CV	185	SIX/	155
PPL/D4	253	RC/49/CV	185	SKL/2	207 - 236
PPL/DLB	256	RC/5/F	189	SLIM/	75
PPL/DLT	256	RCF/	185	SLIM-I/	75
PPL/GM	253	RE/	38	SM/	152
PPL/GR	253	REC/ /100	39	SMA/	152 - 190
PPL/S	256	RECO/ /80	39	SMART/	77
PPL/T	253	RI/	34 - 191	SMART3/	77
PPL/TA	253	RIC/01	240	SMART-I/	77
PPL/TD	250	RIC/RGB/M	240	SN/	153
PPL/TD/GR	250	RIC/RGB/S	240	SNG/	153
PPL/TD/TT	250	RIL/	34	SP/	156
PPL/T2	251	RIN/	35	SP1	255
PPL/T3	251	RINS/	35	SP2	255
PPL/T4	251	RINX/	35	SP3	255
PPL/TT	253	RIP/	34	SS/4	266
PR30	90 - 136	RIS/	34	SS/5	266
PR5	90 - 136	RIX/	34	ST/7	126
PROFLEX MACHINE	267	RKN/	36	STA/	126
PT/4	181	RLN/	36	STI/	126
PT/4/SA	181	RPA/	37	SWA/	156

SWB/	156	TPS/410/CV	177	ZN/	96
T/	175 - 176	TPS/413/CV	177	ZNF/	98
TA/	33	TPS/47/CV	177	ZQAGN/	18
TAS/	33	TPU/	175 - 176 - 178 - 179	ZQAGN/ /EI	19
TAT/	33	TPZ/410/CV	177	ZQAL/10	233
TATM/	33	TPZ/413/CV	177	ZQAL/10B	233
TB/	33	TPZ/47/CV	177	ZQAL/10P	233
TE/	38	TU/6	175 - 176 - 178 - 179	ZQAN/	18 - 191
TEI/	38	TV/	33	ZQAN/ /EI	19
TEL/04	240	UA/	100	ZQAND/	22
TEL/RGB/04	240	UA/ /EI	100	ZQAND/ /EI	22
TGU/	89	UG/	100	ZQBN/	18
THIN/	73	UG/ /EI	100	ZQBN/ /EI	19
TIA/	33	UI/	100	ZQBRSN/	18
TIAS/	33	UI/ /EI	100	ZQBRSN/ /EI	19
TIAT/	33	UIS/	100	ZQBSN/	18
TIB/	33	UIS/ /EI	100	ZQBSN/ /EI	19
TIE/	34	UK/	100	ZQIM/ /EI	23
TIEL/	34	UK/ /EI	100	ZQIMP/ /EI	23
TIEN/	35	UKC/10	52	ZQIMS/ /EI	23
TIENS/	35	UKG/10	53	ZQIN/	23
TIENX/	35	UKGC/10	53	ZQIN/ /EI	23
TIEP/	34	UN/	100	ZQINP/	23
TIES/	34	UN/ /EI	100	ZQINP/ /EI	23
TIEX/	34	VITI	266	ZQINS/	23
TII/	34	XLC/	77	ZQINS/ /EI	23
TIIL/	34	XLC3/	77	ZQINX/	23
TIIN/	35	XLCC/	77	ZQINX/ /EI	23
TIINS/	35	XLL/	77	ZQKN/	24 - 191
TIINX/	35	XPC/	69	ZQKN/ /EI	24
TIIP/	34	XPD/	71	ZQLN/	24
TIIS/	34	XPF/	70	ZQLN/ /EI	24
TIIX/	34	XPI/	71	ZQP/	25
TIME/	35	XSC/	75	ZQP/ /EI	25
TIMI/	35	XSCC/	75	ZQTMN/	18
TIV/	33	XSL/	75	ZQTMN/ /EI	19
TLA/10/C1	231	XTC/	73	ZQTN/	18
TLA/10P/C1	231	XTCC/	73	ZQTN/ /EI	19
TLB/10/C1	231	XTL/	73	ZQVN/	18 - 20
TLB/10P/C1	231	XTT/	73	ZQVN/ /EI	19 - 21
TOP/ /E	47	Z/1/SF	174 - 175	ZQVNH/	18
TOP/ /ETM	47	Z/4	180	ZTM/	26
TOP/ /I	47	Z3/30/SF	176	ZV/	26 - 27
TOP/ /ITM	47	ZA/	26 - 96 - 191	ZVH/	26
TOP/A/	47	ZB/	26		
TOP/TM/	47	ZBG/	97		
TPAE/	37	ZBGF/	98		
TPAI/	37	ZBS/	26		
TPC/410/CV	177	ZG/	96		
TPC/413/CV	177	ZGF/	98 - 190		
TPC/47/CV	177	ZK/	29 - 96		



Profilpas S.p.A.

via Einstein, 38
35010 Cadoneghe
(Padova) Italy

tel. +39 049 8878411
fax +39 049 706692

info@profilpas.com
www.profilpas.com

Profilpas Polska Sp. z o.o.

ul. Wschodnia 1
99-300 Kutno

tel. +48 24 388 05 02
+48 24 388 05 03
+48 24 388 05 05

info@profilpas.com.pl
www.profilpas.com



cod. 00458